

**Alumil**  
Building excellence every day



 **SMARTIA**  
S350 LT

A large, abstract graphic on the left side of the page, composed of several overlapping yellow and orange geometric shapes, including triangles and parallelograms, creating a dynamic, angular composition.

# GENERAL INFORMATION ΓΕΝΙΚΕΣ ΠΛΗΡΟΦΟΡΙΕΣ

## General Information

### 1. Aluminium as a fabrication material

Aluminium has the capability of being extruded into complex shapes to exact tolerances. Aluminium can be formed into literally thousands of unique profiles, each one able to meet a number of specific structural and aesthetic requirements. It is this capability to provide simple elegant solutions to extremely complex design problems that has led to aluminium's enduring appeal. Aluminium is chosen for outdoor use because it is a stable, corrosion-resistant and light weight metal. One of aluminium's primary appeals to a specifier is its exceptional strength to weight ratio. At 2.7g/cm<sup>2</sup>, aluminium is 66% lighter than steel. It is also far less susceptible to brittle fractures. Indeed, when aluminium and steel structures are compared, aluminium's greater modulus of elasticity means that weight ratios of 1:2 are easily attained. It can also be processed at high cutting speeds and welded connections are not necessary. These advantages help to reduce fabrication time. Alumil constructions are realized with aluminium profiles extruded in the alloy EN AW 6060 according to EN 755-1. The mechanical characteristics conform to the standard EN 755-2, with a modulus of elasticity of 70GPa. The tolerances are based on EN 755-3.

### 2. Contact with other materials

#### 2.1 Metals

When two metals of differing electro-negativity values come into contact in humid conditions, an electrical couple is formed giving rise to oxidizing effects at the expense of electro-negative metal of the couple. In order to avoid severe corrosion effects, an insulating barrier should be placed between the two metals. Contact with stainless steel has not been found to be harmful to aluminium to date. Contact with copper and its alloys is extremely harmful to aluminium. It is absolutely necessary to insulate these two metals. Lead should be insulated as well.

#### 2.2 Timber

Most timbers have no harmful effects on aluminium. Some such as walnut however, produce acids which attack and damage aluminium. These effects occur especially in humid conditions or when the timber is not sufficiently dry. Insulation is recommended by using a bituminous paint. When you treat timber against humidity and insects you should check that the chemical substances used in the treatment are not harmful to aluminium. Products containing copper salts, mercury salts, and fluoride compounds are very harmful to aluminium and should be avoided.

#### 2.3 Lime/Cement

In humid conditions, limestone or cement reacts with aluminium (even when anodized) revealing superficial white spots on the surface of the metal after cleaning. It is advisable to protect the aluminium during installation with ALUMIL protective foil.

## Γενικές Πληροφορίες

### 1. Το αλουμίνιο ως δομικό υλικό

Με την μέθοδο της διέλασης το αλουμίνιο έχει την δυνατότητα να δημιουργεί πολύπλοκες διατομές με ανοχές ακριβείας. Το αλουμίνιο μπορεί να μορφοποιηθεί σε πραγματικά απεριόριστο αριθμό μοναδικών προφίλ, καθένα από τα οποία ικανοποιεί ειδικές δομικές και αισθητικές απαιτήσεις. Αυτή η ικανότητα του υλικού να προσφέρει απείριτες και καλαίσθητες λύσεις σε ιδιαίτερα πολύπλοκα σχεδιαστικά προβλήματα το οδήγησε στην ηγετική θέση που κατέχει σήμερα. Το αλουμίνιο επιλέγεται για το εξωτερικό των κτιρίων γιατί είναι σταθερό, ανθεκτικό στη διάβρωση και ελαφρύ μέταλλο. Μια από τις πιο δελεαστικές ιδιότητες του αλουμινίου για τον μηχανικό, είναι ο καταπληκτικός λόγος αντίστασης/βάρους. Στα 2,7 gr/cm<sup>2</sup>, το αλουμίνιο είναι 66% πιο ελαφρύ από τον χάλυβα. Επίσης είναι ανθεκτικό σε ψαθυρή θραύση. Όταν γίνεται σύγκριση μεταξύ κατασκευών αλουμινίου και κατασκευών χάλυβα, ο μεγαλύτερος συντελεστής ελαστικότητας του αλουμινίου σημαίνει ότι ο λόγος βάρους 1:2 επιτυγχάνεται εύκολα. Ακόμη, μπορεί να κατεργαστεί με υψηλές ταχύτητες κοπής και οι συγκολλητές συνδέσεις δεν είναι απαραίτητες. Αυτά τα πλεονεκτήματα συμβάλλουν στην μείωση των χρόνων κατασκευής. Τα προφίλ που συνθέτουν τα συστήματα της Alumil είναι από κράμα EN AW 6060 σύμφωνα με το εναρμονισμένο πρότυπο (EN) 755-1. Τα μηχανικά χαρακτηριστικά συμμορφώνονται με το πρότυπο EN 755-2, με συντελεστή ελαστικότητας 70kN/mm<sup>2</sup>. Οι ανοχές βασίζονται στο EN 755-3.

### 2. Επαφή με άλλα υλικά

#### 2.1 Μέταλλα

Όταν δύο μέταλλα με διαφορετική ηλεκτροαρνητικότητα (electro-negativity) έρχονται σε επαφή σε υγρό περιβάλλον, το πιο ηλεκτροαρνητικό από τα δύο, μέταλλο, υφίσταται μια ηλεκτρική και οξειδωτική τάση. Το αλουμίνιο είναι περισσότερο ηλεκτροαρνητικό συγκρινόμενο με τα άλλα μέταλλα. Ο εκτεθειμένος (απροστάτευτος) χάλυβας, οξειδώνεται και επιτίθεται στο αλουμίνιο. Για να αποφευχθεί η διάβρωση του αλουμινίου, θα πρέπει να τοποθετείται μεταξύ των δύο μετάλλων ένα μονωτικό διαχωριστικό. Αντιθέτως, η επαφή με τον ανοξείδωτο χάλυβα, από όσα γνωρίζουμε μέχρι σήμερα, δεν φαίνεται να βλάπτει το αλουμίνιο. Η επαφή με τον χαλκό και τα κράματά του είναι εξαιρετικά επιζήμια για το αλουμίνιο και η προστασία με επιφανειακή μόνωση αυτών των δύο υλικών απαιτείται. Τέλος και ο μόλυβδος είναι πιο ηλεκτροθετικός από το αλουμίνιο και θα πρέπει να μονώνεται επίσης.

#### 2.2 Ξύλο

Τα περισσότερα είδη ξυλείας δεν έχουν επιβλαβείς επιπτώσεις στο αλουμίνιο. Ορισμένα είδη ξυλείας όμως, όπως η δρύς και η καρυδιά, παράγουν οξέα τα οποία προσβάλλουν και φθείρουν το αλουμίνιο. Αυτά τα φαινόμενα παρατηρούνται κυρίως σε συνθήκες αυξημένης υγρασίας στο περιβάλλον ή όταν το ξύλο δεν είναι αρκετά στεγνό. Συνιστάται η μόνωση με την χρήση ασφαλιστικού χρώματος. Επίσης όταν το ξύλο υποβάλλεται σε επεξεργασίες για την προφύλαξή του από την υγρασία και τα έντομα, θα πρέπει να ελέγχεται ότι οι χημικές ουσίες που χρησιμοποιούνται για την κατεργασία δεν είναι επιβλαβείς για το αλουμίνιο. Προϊόντα που στην σύνθεσή τους περιέχεται στεατικός χαλκός, άλατα υδραργύρου και φθοριούχες ενώσεις, είναι πολύ επιβλαβή για το αλουμίνιο και θα πρέπει να αποφεύγονται.

#### 2.3 Ασβέστης/Τσιμέντο

Σε συνθήκες υγρασίας, ο ασβέστης ή το τσιμέντο αντιδρούν με το αλουμίνιο (ακόμη και όταν είναι ανοδιωμένο) αποκαλύπτοντας επιφανειακές λευκές κηλίδες στην επιφάνεια του μετάλλου μετά τον καθαρισμό. Συνιστάται να προστατεύεται το αλουμίνιο κατά την τοποθέτηση με το προστατευτικό φιλμ της Alumil.

### 3. Surface treatment

The following colours are available:  
Anodised finish:

Natural colour etched  
Bronze colour  
Special anodised colours

The anodising process is carried out according to the EWAA-EURAS regulations.  
Painted finish:

White  
Brown  
RAL colours  
Sable colours

The painting process is carried out in accordance to Qualicoat regulations.

### 4. Storage

To avoid superficial damage the following precautions should be taken:

- 4.1 Store the profiles in a dry area
- 4.2 Avoid any contact with steel by protecting the profiles with wrapping paper or plastic foil. In humid areas rust and steel burr can damage the surface finish.
- 4.3 Store the profiles horizontally in such a way as to eliminate the possibility of damaging or scratching the profiles while removing them.
- 4.4 Store the profiles in batches.

### 5. Aluminium maintenance

Both anodised and painted aluminium should be cleaned on a regular basis. For urban not littoral areas that are not subjected to aggressive elements like air pollution or salty air, it is sufficient to clean the aluminium whenever you clean the glass. Warm water should be used with a dilute of a non-aggressive, non-acetous detergent without ammonia for cleaning the aluminium. Then you should thoroughly rinse the aluminium with clear water and dry using an absorbing cloth. In urban areas or areas near to the sea, the aluminium should be cleaned more often and more thoroughly. Areas that are not exposed to rainfall should be cleaned more frequently than other surfaces. If water and mild detergents are not enough to clean the aluminium fenestrations there are detergents that have been specially developed for aluminium surfaces. These detergents contain light abrasive elements and can be used with a synthetic cleaning cloth. In all cases it is important to completely rinse surfaces with clear water and dry them thoroughly, especially the corners and the bottom profile. In order to protect and increase the life cycle of the aluminium, it may be treated with a very thin clear coat of water resistant film available from ALUMIL.

### 3. Επιφανειακή επεξεργασία

Είναι διαθέσιμα τα παρακάτω χρώματα:

Αποχρώσεις ανοδίωσης:

Φυσικό ματ χρώμα  
Μηρούτζινο χρώμα  
Ειδικές αποχρώσεις ανοδίωσης

Η διαδικασία ανοδίωσης γίνεται σύμφωνα με τις προδιαγραφές της EWAA-EURAS.

Χρώματα ηλεκτροστατικής βαφής:

Λευκό  
Καφέ  
Χρώματα RAL  
Χρώματα SABLE

Η διαδικασία της ηλεκτροστατικής βαφής γίνεται σύμφωνα με τις προδιαγραφές της Qualicoat.

### 4. Αποθήκευση

Για την αποφυγή επιφανειακών φθορών πρέπει να παίρνονται οι παρακάτω προφυλάξεις:

- 4.1 Τα προφίλ να αποθηκεύονται σε χώρο που δεν υπάρχει υγρασία
- 4.2 Να αποφεύγεται οποιαδήποτε επαφή με χάλυβα, προστατεύοντας τα προφίλ με χαρτί συσκευασίας ή πλαστική μεμβράνη. Σε υγρές περιοχές σκουριά και ρινίσματα χάλυβα μπορούν να προκαλέσουν φθορές στην επιφανειακή επεξεργασία.
- 4.3 Τα προφίλ πρέπει να αποθηκεύονται σε οριζόντια θέση με τρόπο που να αποκλείεται η πιθανότητα φθοράς ή γρατσουνίσματος κατά την μετακίνησή τους.
- 4.4 Τα προφίλ να αποθηκεύονται συσκευασμένα.

### 5. Συντήρηση του αλουμινίου

Τόσο το ανοδιωμένο όσο και το ηλεκτροστατικά βαμμένο αλουμίνιο, πρέπει να καθαρίζονται σε τακτά διαστήματα. Σε ημισιαστικές μη παραθαλάσσιες περιοχές που δεν επηρεάζονται από επιθετικά περιβαλλοντικά φαινόμενα όπως ατμοσφαιρική ρύπανση ή αλιτώδες περιβάλλον, ο καθαρισμός μπορεί να γίνεται μαζί με τον καθαρισμό των τζαμιών. Για τον καθαρισμό του αλουμινίου συνιστάται η χρήση χλιαρού νερού και ενός «μαλακού» απορρυπαντικού που να μην είναι όξινο και να μην περιέχει αμμωνία. Μετά, πρέπει να ξεβγάζεται επιμελώς με νερό και να στεγνώνεται με ένα μαλακό απορροφητικό πανί. Σε αστικές ή παραθαλάσσιες περιοχές, ο καθαρισμός του αλουμινίου πρέπει να γίνεται πιο συχνά και με πολύ μεγάλη επιμέλεια. Οι επιφάνειες αλουμινίου που δεν εκτίθενται στην βροχή πρέπει να καθαρίζονται με μεγαλύτερη συχνότητα από τις εκτεθειμένες στην βροχή. Αν το νερό και τα μαλακά απορρυπαντικά δεν επαρκούν για τον καλό καθαρισμό του αλουμινίου, υπάρχουν και ειδικά για το αλουμίνιο απορρυπαντικά. Αυτά τα απορρυπαντικά περιέχουν ελαφρώς λειαντικά ψήγματα και μπορούν να χρησιμοποιηθούν σε συνδυασμό με ένα συνθετικό πανί καθαρισμού. Σε όλες τις περιπτώσεις είναι πολύ σημαντικό να ξεπλένονται καλά οι επιφάνειες και να στεγνώνονται επιμελώς, ειδικά οι γωνίες και τα προφίλ που έρχονται σε επαφή με το έδαφος. Για την προστασία και την επιμήκυνση του κύκλου ζωής του αλουμινίου, όλα τα προφίλ που βάζονται στα βαφεία της ALUMIL υποβάλλονται σε βελτιωτική επεξεργασία επιφάνειας SEASIDE CLASS, διαθέσιμο από την ALUMIL.

Useful European standards and reference material  
Χρήσιμα Ευρωπαϊκά πρότυπα και προδιαγραφές

- EN 13123 Windows, doors and shutters - Explosion resistance - Requirements and classification Parts 1-2  
Παράθυρα, πόρτες και εξώφυλλα - Αντίσταση στις εκρήξεις - Απαιτήσεις και ταξινόμηση - Μέρος 1-2
- EN 13124 Windows, doors and shutters - Explosion resistance - Test method Parts 1-2  
Παράθυρα, πόρτες και εξώφυλλα - Αντοχή σε εκρήξεις - Μέθοδοι δοκιμής - Μέρος 1-2
- ENV 13420 Windows - Behaviour between different climates - Test method  
Παράθυρα - Συμπεριφορά μεταξύ διαφορετικών κλιμάτων - Μέθοδος δοκιμής
- EN 13501 Fire classification of construction products and building elements Parts 1-5  
Ταξινόμηση δομικών προϊόντων και στοιχείων σχετικά με την φωτιά - Μέρος 1-5
- EN 13541 Glass in building - Security glazing - Testing and classification of resistance against explosion pressure  
Ύαλος για δομική χρήση - Υαλοστάσια ασφαλείας - Δοκιμές για ταξινόμηση της αντίστασης σε πίεση λόγω έκρηξης
- EN 14351 Windows and doors - Product standard, performance characteristics  
Παράθυρα και πόρτες - Πρότυπο προϊόντος, χαρακτηριστικά επίδοσης - Μέρος 1: Παράθυρα και εξωτερικά συστήματα θυρών για πεζούς χωρίς χαρακτηριστικά πυραντίστασης ή/και διαρροής καπνού
- EN 14600 Doorsets and openable windows with fire resisting and/or smoke control characteristics - Requirements and classification  
Συστήματα θυρών και ανοιγόμενα παράθυρα με χαρακτηριστικά πυραντίστασης ή/και ελέγχου καπνού - Απαιτήσεις και ταξινόμηση
- EN 14608 Windows - Determination of the resistance to racking  
Παράθυρα - Προσδιορισμός της αντίστασης σε κατακόρυφο φορτίο
- EN 14609 Windows - Determination of the resistance to static torsion  
Παράθυρα - Προσδιορισμός της αντίστασης σε στατική στρέψη



# PROFILES ΠΡΟΦΙΛ

**Profile:** S326  
**TRACK PROFILE**  
**ΟΔΗΓΟΣ**  
**System:** S350  
**Weight:** 1786,9  
**Ix (cm<sup>4</sup>):** 57,09  
**Iy (cm<sup>4</sup>):** 11,06  
**Status:** Active  
**Bicolor:** Yes  
**Bar Length:** 6000  
**Min Order kg:** -

**Required Accessories / Απαιτούμενα Εξαρτήματα**

EX-2400031201	GASKET FOR COVERING FRAME GUIDES EPDM BLACK / ΕΛΑΣΤΙΚΟ ΚΑΛΥΨΗΣ ΟΔΗΓΩΝ ΣΥΡΟΜΕΝΩΝ EPDM ΜΑΥΡΟ
EX-2403525003	CENTRAL SEAL 25mm S350, EPDM BLACK / ΚΕΝΤΡΙΚΟ ΣΤΕΓΑΝΩΤΙΚΟ 25mm S350 EPDM ΜΑΥΡΟ
EX-2403514603	CENTRAL SEAL 14,6mm S350, EPDM BLACK / ΚΕΝΤΡΙΚΟ ΣΤΕΓΑΝΩΤΙΚΟ 14,6mm S350 EPDM ΜΑΥΡΟ
EX-2403523003	CENTRAL SEAL 23mm S350, EPDM BLACK / ΚΕΝΤΡΙΚΟ ΣΤΕΓΑΝΩΤΙΚΟ 23mm S350 EPDM ΜΑΥΡΟ
EX-6600037803	PVC FOR FRAMES S388, S394 / PVC ΟΔΗΓΩΝ S388, S394
EX-6601830100	STOPPER FOR SLIDING SASH 18mm FOR 5mm GAP / STOPPER ΣΥΡΟΜΕΝΟΥ 18mm ΓΙΑ ΔΙΑΚΕΝΟ ΦΥΛΛΩΝ 5mm
EX-6602440100	STOPPER FOR SLIDING SASH 24mm FOR 5mm GAP / STOPPER ΣΥΡΟΜΕΝΟΥ 24mm ΓΙΑ ΔΙΑΚΕΝΟ ΦΥΛΛΩΝ 5mm
EX-1401123000	CORNER CONNECTOR DIE CAST 10,6x23,9mm / ΓΩΝΙΑ ΣΥΝΔΕΣΗΣ ΧΥΤΗ 10,6x23,9mm
EX-6600045000	INOX GUIDE RAIL U-TYPE 0.8mm S350, S560, M12500, M14600 3.5m / ΑΝΟΞΕΙΔΩΤΟΣ ΟΔΗΓΟΣ ΤΥΠΟΥ U 0.8mm S350, S560, M14600, M12500 3,5m

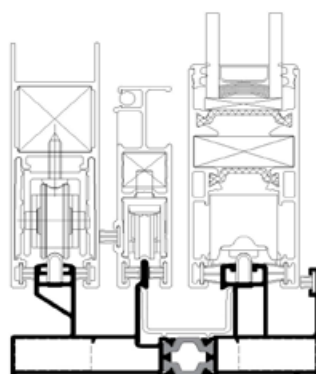
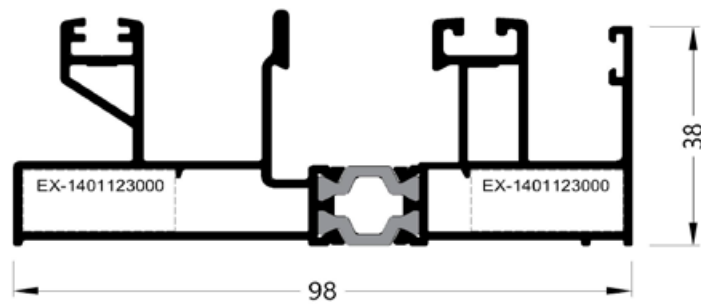

**Profile:** S352  
**TRACK PROFILE**  
**ΟΔΗΓΟΣ**  
**System:** S350  
**Weight:** 1610  
**Ix (cm<sup>4</sup>):** 47,77  
**Iy (cm<sup>4</sup>):** 10,1  
**Status:** Active  
**Bicolor:** No  
**Bar Length:** 6000  
**Min Order kg:** -

**Required Accessories / Απαιτούμενα Εξαρτήματα**

EX-2403534503	CENTRAL SEAL 34,5mm S350, EPDM BLACK / ΚΕΝΤΡΙΚΟ ΣΤΕΓΑΝΩΤΙΚΟ 34,5mm S350 EPDM ΜΑΥΡΟ
EX-2400031201	GASKET FOR COVERING FRAME GUIDES EPDM BLACK / ΕΛΑΣΤΙΚΟ ΚΑΛΥΨΗΣ ΟΔΗΓΩΝ ΣΥΡΟΜΕΝΩΝ EPDM ΜΑΥΡΟ
EX-2403514603	CENTRAL SEAL 14,6mm S350, EPDM BLACK / ΚΕΝΤΡΙΚΟ ΣΤΕΓΑΝΩΤΙΚΟ 14,6mm S350 EPDM ΜΑΥΡΟ
EX-6600035203	PVC FOR FRAMES S352, S374, S389, S398 6m / PVC ΟΔΗΓΩΝ S352, S374, S389, S398 6m
EX-6601830100	STOPPER FOR SLIDING SASH 18mm FOR 5mm GAP / STOPPER ΣΥΡΟΜΕΝΟΥ 18mm ΓΙΑ ΔΙΑΚΕΝΟ ΦΥΛΛΩΝ 5mm
EX-6601030100	STOPPER FOR SLIDING SASH 10mm S350 / STOPPER ΣΥΡΟΜΕΝΟΥ 10mm S350
EX-1401123000	CORNER CONNECTOR DIE CAST 10,6x23,9mm / ΓΩΝΙΑ ΣΥΝΔΕΣΗΣ ΧΥΤΗ 10,6x23,9mm
EX-6600045000	INOX GUIDE RAIL U-TYPE 0.8mm S350, S560, M12500, M14600 3.5m / ΑΝΟΞΕΙΑΔΩΤΟΣ ΟΔΗΓΟΣ ΤΥΠΟΥ U 0.8mm S350, S560, M14600, M12500 3,5m

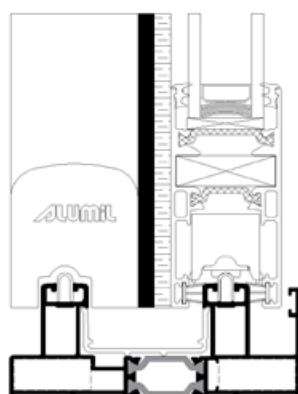
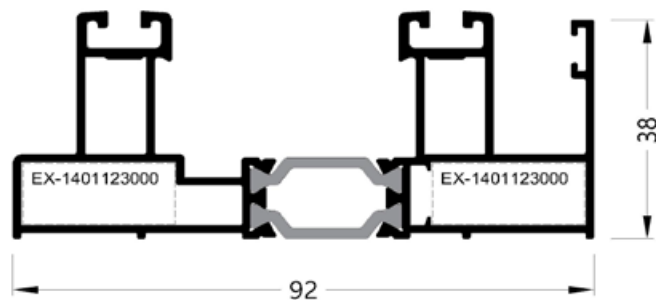



**Profile:** S35326  
**TRACK PROFILE**  
**ΟΔΗΓΟΣ**  
**System:** S350 LT  
**Weight:** 1568,1  
**I<sub>x</sub> (cm<sup>4</sup>):** 7,49  
**I<sub>y</sub> (cm<sup>4</sup>):** 54,08  
**Status:** Active  
**Bicolor:** No  
**Bar Length:** 6000  
**Min Order kg:** -

**Required Accessories / Απαιτούμενα Εξαρτήματα**

EX-2400031201	GASKET FOR COVERING FRAME GUIDES EPDM BLACK / ΕΛΑΣΤΙΚΟ ΚΑΛΥΨΗΣ ΟΔΗΓΩΝ ΣΥΡΟΜΕΝΩΝ EPDM ΜΑΥΡΟ
EX-6600037803	PVC FOR FRAMES S388, S394 / PVC ΟΔΗΓΩΝ S388, S394
EX-6601830100	STOPPER FOR SLIDING SASH 18mm FOR 5mm GAP / STOPPER ΣΥΡΟΜΕΝΟΥ 18mm ΓΙΑ ΔΙΑΚΕΝΟ ΦΥΛΛΩΝ 5mm
EX-6600045000	INOX GUIDE RAIL U-TYPE 0.8mm S350, S560, M12500, M14600 3.5m / ΑΝΟΞΕΙΑΩΤΟΣ ΟΔΗΓΟΣ ΤΥΠΟΥ U 0.8mm S350, S560, M14600, M12500 3,5m
EX-1500520000	FORCE FITTING CORNER 5x20mm / ΓΩΝΙΑ ΣΥΝΔΕΣΕΩΣ ΜΟΡΦΗΣ 5x20mm

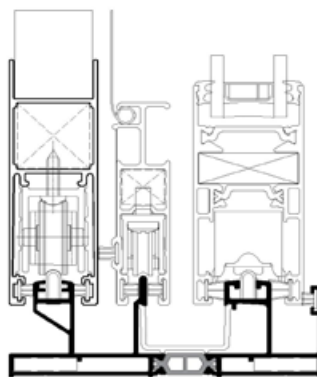
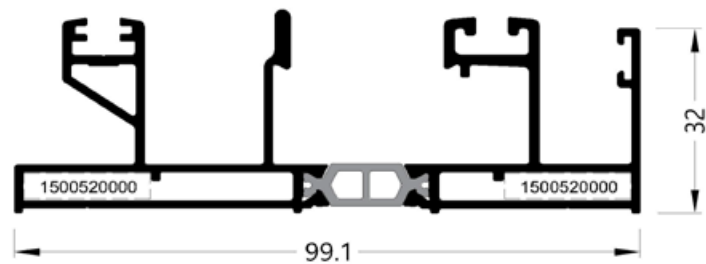

**Profile:** S35328  
**TRACK PROFILE**  
**ΟΔΗΓΟΣ**  
**System:** S350 LT  
**Weight:** 1658,7  
**I<sub>x</sub> (cm<sup>4</sup>):** 7,97  
**I<sub>y</sub> (cm<sup>4</sup>):** 77,45  
**Status:** Active  
**Bicolor:** No  
**Bar Length:** 6000  
**Min Order kg:** -

**Required Accessories / Απαιτούμενα Εξαρτήματα**

EX-2403534503	CENTRAL SEAL 34,5mm S350, EPDM BLACK / ΚΕΝΤΡΙΚΟ ΣΤΕΓΑΝΩΤΙΚΟ 34,5mm S350 EPDM ΜΑΥΡΟ
EX-2400031201	GASKET FOR COVERING FRAME GUIDES EPDM BLACK / ΕΛΑΣΤΙΚΟ ΚΑΛΥΨΗΣ ΟΔΗΓΩΝ ΣΥΠΟΜΕΝΩΝ EPDM ΜΑΥΡΟ
EX-6600035203	PVC FOR FRAMES S352, S374, S389, S398 6m / PVC ΟΔΗΓΩΝ S352, S374, S389, S398 6m
EX-6601830100	STOPPER FOR SLIDING SASH 18mm FOR 5mm GAP / STOPPER ΣΥΠΟΜΕΝΟΥ 18mm ΓΙΑ ΔΙΑΚΕΝΟ ΦΥΛΛΩΝ 5mm
EX-6600045000	INOX GUIDE RAIL U-TYPE 0.8mm S350, S560, M12500, M14600 3.5m / ΑΝΟΞΕΙΔΩΤΟΣ ΟΔΗΓΟΣ ΤΥΠΟΥ U 0.8mm S350, S560, M14600, M12500 3,5m
EX-1500520000	FORCE FITTING CORNER 5x20mm / ΓΩΝΙΑ ΣΥΝΔΕΣΕΩΣ ΜΟΡΦΗΣ 5x20mm

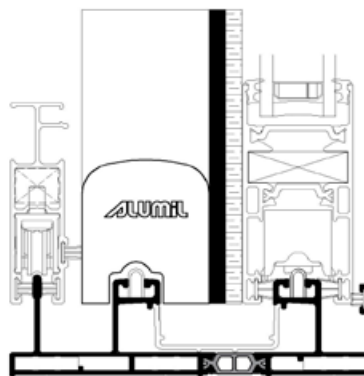
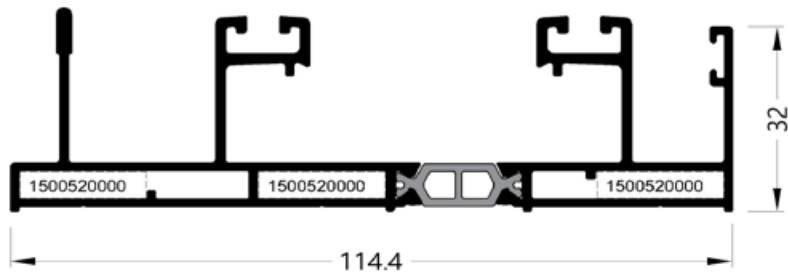

**Profile:** S35352  
**TRACK PROFILE**  
**ΟΔΗΓΟΣ**  
**System:** S350 LT  
**Weight:** 1360,2  
**I<sub>x</sub> (cm<sup>4</sup>):** 6,65  
**I<sub>y</sub> (cm<sup>4</sup>):** 42,39  
**Status:** Active  
**Bicolor:** No  
**Bar Length:** 6000  
**Min Order kg:** -

**Required Accessories / Απαιτούμενα Εξαρτήματα**

EX-2403534503	CENTRAL SEAL 34,5mm S350, EPDM BLACK / ΚΕΝΤΡΙΚΟ ΣΤΕΓΑΝΩΤΙΚΟ 34,5mm S350 EPDM ΜΑΥΡΟ
EX-2400031201	GASKET FOR COVERING FRAME GUIDES EPDM BLACK / ΕΛΑΣΤΙΚΟ ΚΑΛΥΨΗΣ ΟΔΗΓΩΝ ΣΥΡΟΜΕΝΩΝ EPDM ΜΑΥΡΟ
EX-6600035203	PVC FOR FRAMES S352, S374, S389, S398 6m / PVC ΟΔΗΓΩΝ S352, S374, S389, S398 6m
EX-6601830100	STOPPER FOR SLIDING SASH 18mm FOR 5mm GAP / STOPPER ΣΥΡΟΜΕΝΟΥ 18mm ΓΙΑ ΔΙΑΚΕΝΟ ΦΥΛΛΩΝ 5mm
EX-6600045000	INOX GUIDE RAIL U-TYPE 0.8mm S350, S560, M12500, M14600 3.5m / ΑΝΟΞΕΙΔΩΤΟΣ ΟΔΗΓΟΣ ΤΥΠΟΥ U 0.8mm S350, S560, M14600, M12500 3,5m
EX-1500520000	FORCE FITTING CORNER 5x20mm / ΓΩΝΙΑ ΣΥΝΔΕΣΕΩΣ ΜΟΡΦΗΣ 5x20mm

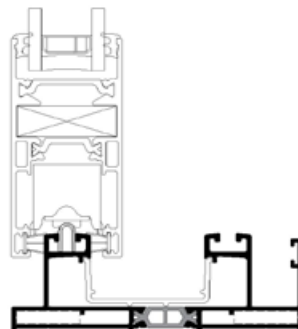
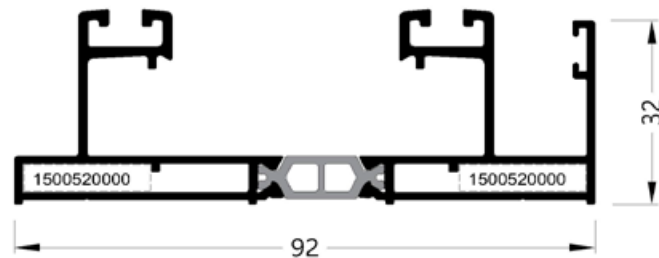

**Profile:** S35374  
**TRACK PROFILE**  
**ΟΔΗΓΟΣ**  
**System:** S350 LT  
**Weight:** 1991  
**Ix (cm<sup>4</sup>):** 9,62  
**Iy (cm<sup>4</sup>):** 147,67  
**Status:** Active  
**Bicolor:** No  
**Bar Length:** 6000  
**Min Order kg:** -

**Required Accessories / Απαιτούμενα Εξαρτήματα**

EX-2403534503	CENTRAL SEAL 34,5mm S350, EPDM BLACK / ΚΕΝΤΡΙΚΟ ΣΤΕΓΑΝΩΤΙΚΟ 34,5mm S350 EPDM ΜΑΥΡΟ
EX-2400031201	GASKET FOR COVERING FRAME GUIDES EPDM BLACK / ΕΛΑΣΤΙΚΟ ΚΑΛΥΨΗΣ ΟΔΗΓΩΝ ΣΥΠΟΜΕΝΩΝ EPDM ΜΑΥΡΟ
EX-6600035203	PVC FOR FRAMES S352, S374, S389, S398 6m / PVC ΟΔΗΓΩΝ S352, S374, S389, S398 6m
EX-6601830100	STOPPER FOR SLIDING SASH 18mm FOR 5mm GAP / STOPPER ΣΥΠΟΜΕΝΟΥ 18mm ΓΙΑ ΔΙΑΚΕΝΟ ΦΥΛΛΩΝ 5mm
EX-6600045000	INOX GUIDE RAIL U-TYPE 0.8mm S350, S560, M12500, M14600 3.5m / ΑΝΟΞΕΙΔΩΤΟΣ ΟΔΗΓΟΣ ΤΥΠΟΥ U 0.8mm S350, S560, M14600, M12500 3,5m
EX-1500520000	FORCE FITTING CORNER 5x20mm / ΓΩΝΙΑ ΣΥΝΔΕΣΕΩΣ ΜΟΡΦΗΣ 5x20mm

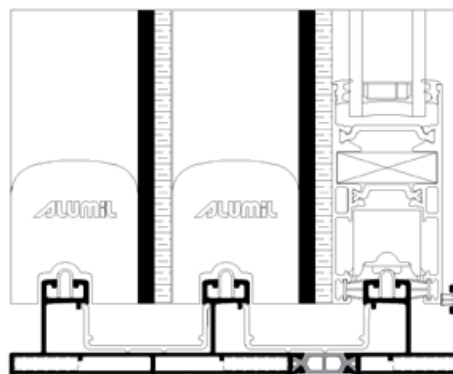
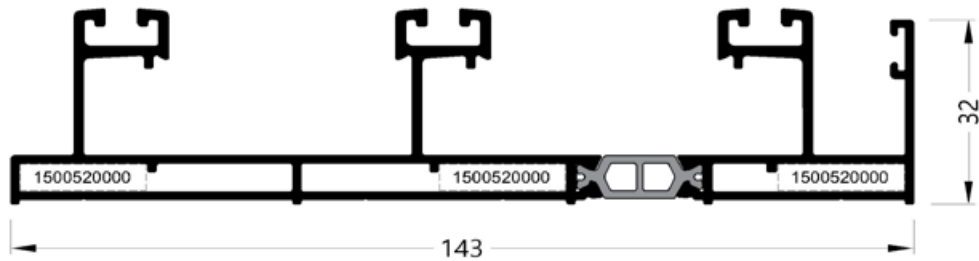

**Profile:** S35378  
**TRACK PROFILE**  
**ΟΔΗΓΟΣ**  
**System:** S350 LT  
**Weight:** 1232,5  
**I<sub>x</sub>** (cm<sup>4</sup>): 6,11  
**I<sub>y</sub>** (cm<sup>4</sup>): 26,47  
**Status:** Active  
**Bicolor:** No  
**Bar Length:** 6000  
**Min Order kg:** -

**Required Accessories / Απαιτούμενα Εξαρτήματα**

EX-2400031201	GASKET FOR COVERING FRAME QUIDES EPDM BLACK / ΕΛΑΣΤΙΚΟ ΚΑΛΥΨΗΣ ΟΔΗΓΩΝ ΣΥΡΟΜΕΝΩΝ EPDM ΜΑΥΡΟ
EX-6600037803	PVC FOR FRAMES S388, S394 / PVC ΟΔΗΓΩΝ S388, S394
EX-6601830100	STOPPER FOR SLIDING SASH 18mm FOR 5mm GAP / STOPPER ΣΥΡΟΜΕΝΟΥ 18mm ΓΙΑ ΔΙΑΚΕΝΟ ΦΥΛΛΩΝ 5mm
EX-6600045000	INOX GUIDE RAIL U-TYPE 0.8mm S350, S560, M12500, M14600 3.5m / ΑΝΟΞΕΙΑΩΤΟΣ ΟΔΗΓΟΣ ΤΥΠΟΥ U 0.8mm S350, S560, M14600, M12500 3,5m
EX-1500520000	FORCE FITTING CORNER 5x20mm / ΓΩΝΙΑ ΣΥΝΔΕΣΕΩΣ ΜΟΡΦΗΣ 5x20mm

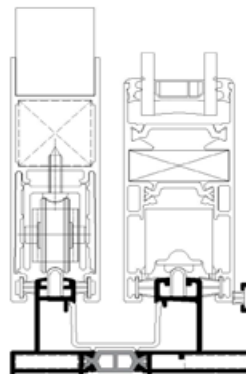
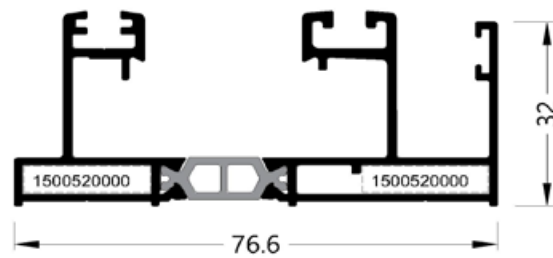

**Profile:** S35398  
**TRACK PROFILE**  
**ΟΔΗΓΟΣ**  
**System:** S350 LT  
**Weight:** 1845,9  
**Ix (cm<sup>4</sup>):** 9,01  
**Iy (cm<sup>4</sup>):** 108,92  
**Status:** Active  
**Bicolor:** No  
**Bar Length:** 6000  
**Min Order kg:** -

**Required Accessories / Απαιτούμενα Εξαρτήματα**

EX-2403534503	CENTRAL SEAL 34,5mm S350, EPDM BLACK / ΚΕΝΤΡΙΚΟ ΣΤΕΦΑΝΩΤΙΚΟ 34,5mm S350 EPDM ΜΑΥΡΟ
EX-2400031201	GASKET FOR COVERING FRAME GUIDES EPDM BLACK / ΕΛΑΣΤΙΚΟ ΚΑΛΥΨΗΣ ΟΔΗΓΩΝ ΣΥΠΟΜΕΝΩΝ EPDM ΜΑΥΡΟ
EX-6600035203	PVC FOR FRAMES S352, S374, S389, S398 6m / PVC ΟΔΗΓΩΝ S352, S374, S389, S398 6m
EX-6601830100	STOPPER FOR SLIDING SASH 18mm FOR 5mm GAP / STOPPER ΣΥΠΟΜΕΝΟΥ 18mm ΓΙΑ ΔΙΑΚΕΝΟ ΦΥΛΛΩΝ 5mm
EX-6600045000	INOX GUIDE RAIL U-TYPE 0.8mm S350, S560, M12500, M14600 3.5m / ΑΝΟΞΕΙΔΩΤΟΣ ΟΔΗΓΟΣ ΤΥΠΟΥ U 0.8mm S350, S560, M14600, M12500 3,5m
EX-1500520000	FORCE FITTING CORNER 5x20mm / ΓΩΝΙΑ ΣΥΝΔΕΣΕΩΣ ΜΟΡΦΗΣ 5x20mm

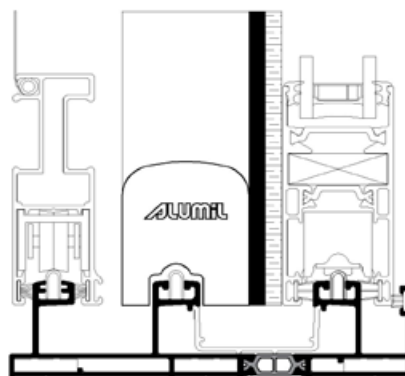
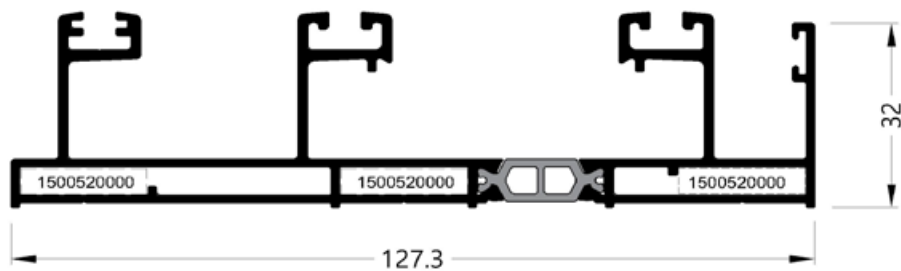

**Profile:** S368  
**TRACK PROFILE**  
**ΟΔΗΓΟΣ**  
**System:** S350  
**Weight:** 986  
**I<sub>x</sub>** (cm<sup>4</sup>): 5,89  
**I<sub>y</sub>** (cm<sup>4</sup>): 5,98  
**Status:** Active  
**Bicolor:** No  
**Bar Length:** 6000  
**Min Order kg:** -

**Required Accessories / Απαιτούμενα Εξαρτήματα**

EX-2400031201	GASKET FOR COVERING FRAME QUIDES EPDM BLACK / ΕΛΑΣΤΙΚΟ ΚΑΛΥΨΗΣ ΟΔΗΓΩΝ ΣΥΡΟΜΕΝΩΝ EPDM ΜΑΥΡΟ
EX-2403514603	CENTRAL SEAL 14,6mm S350, EPDM BLACK / ΚΕΝΤΡΙΚΟ ΣΤΕΓΑΝΩΤΙΚΟ 14,6mm S350 EPDM ΜΑΥΡΟ
EX-6601030100	STOPPER FOR SLIDING SASH 10mm S350 / STOPPER ΣΥΡΟΜΕΝΟΥ 10mm S350
EX-1401123000	CORNER CONNECTOR DIE CAST 10,6x23,9mm / ΓΩΝΙΑ ΣΥΝΔΕΣΗΣ ΧΥΤΗ 10,6x23,9mm
EX-6600045000	INOX GUIDE RAIL U-TYPE 0.8mm S350, S560, M12500, M14600 3.5m / ΑΝΟΞΕΙΑΩΤΟΣ ΟΔΗΓΟΣ ΤΥΠΟΥ U 0.8mm S350, S560, M14600, M12500 3,5m

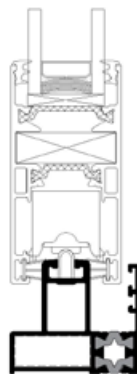
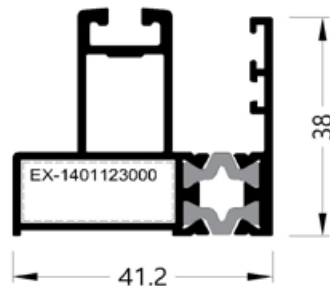

**Profile:** S374  
**TRACK PROFILE**  
**ΟΔΗΓΟΣ**  
**System:** S350  
**Weight:** 2291  
**Ix (cm<sup>4</sup>):** 14,2  
**Iy (cm<sup>4</sup>):** 167,37  
**Status:** Active  
**Bicolor:** No  
**Bar Length:** 6000  
**Min Order kg:** -

**Required Accessories / Απαιτούμενα Εξαρτήματα**

EX-2403534503	CENTRAL SEAL 34,5mm S350, EPDM BLACK / ΚΕΝΤΡΙΚΟ ΣΤΕΓΑΝΩΤΙΚΟ 34,5mm S350 EPDM ΜΑΥΡΟ
EX-2400031201	GASKET FOR COVERING FRAME GUIDES EPDM BLACK / ΕΛΑΣΤΙΚΟ ΚΑΛΥΨΗΣ ΟΔΗΓΩΝ ΣΥΡΟΜΕΝΩΝ EPDM ΜΑΥΡΟ
EX-2403514603	CENTRAL SEAL 14,6mm S350, EPDM BLACK / ΚΕΝΤΡΙΚΟ ΣΤΕΓΑΝΩΤΙΚΟ 14,6mm S350 EPDM ΜΑΥΡΟ
EX-6600035203	PVC FOR FRAMES S352, S374, S389, S398 6m / PVC ΟΔΗΓΩΝ S352, S374, S389, S398 6m
EX-6601830100	STOPPER FOR SLIDING SASH 18mm FOR 5mm GAP / STOPPER ΣΥΡΟΜΕΝΟΥ 18mm ΓΙΑ ΔΙΑΚΕΝΟ ΦΥΛΛΩΝ 5mm
EX-6601030100	STOPPER FOR SLIDING SASH 10mm S350 / STOPPER ΣΥΡΟΜΕΝΟΥ 10mm S350
EX-1401123000	CORNER CONNECTOR DIE CAST 10,6x23,9mm / ΓΩΝΙΑ ΣΥΝΔΕΣΗΣ ΧΥΤΗ 10,6x23,9mm
EX-6600045000	INOX GUIDE RAIL U-TYPE 0.8mm S350, S560, M12500, M14600 3.5m / ΑΝΟΞΕΙΑΔΩΤΟΣ ΟΔΗΓΟΣ ΤΥΠΟΥ U 0.8mm S350, S560, M14600, M12500 3,5m

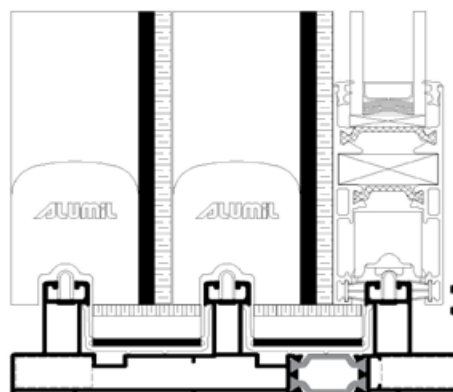
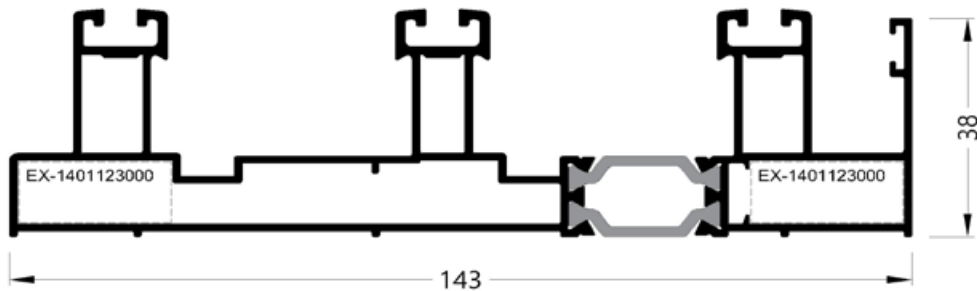



**Profile:** S388  
**TRACK PROFILE**  
**ΟΔΗΓΟΣ**  
**System:** S350  
**Weight:** 1997  
**Ix (cm<sup>4</sup>):** 12,61  
**Iy (cm<sup>4</sup>):** 87  
**Status:** Active  
**Bicolor:** No  
**Bar Length:** 6000  
**Min Order kg:** -

**Required Accessories / Απαιτούμενα Εξαρτήματα**

EX-2400031201	GASKET FOR COVERING FRAME GUIDES EPDM BLACK / ΕΛΑΣΤΙΚΟ ΚΑΛΥΨΗΣ ΟΔΗΓΩΝ ΣΥΡΟΜΕΝΩΝ EPDM ΜΑΥΡΟ
EX-2403525003	CENTRAL SEAL 25mm S350, EPDM BLACK / ΚΕΝΤΡΙΚΟ ΣΤΕΓΑΝΩΤΙΚΟ 25mm S350 EPDM ΜΑΥΡΟ
EX-2403514603	CENTRAL SEAL 14,6mm S350, EPDM BLACK / ΚΕΝΤΡΙΚΟ ΣΤΕΓΑΝΩΤΙΚΟ 14,6mm S350 EPDM ΜΑΥΡΟ
EX-2403523003	CENTRAL SEAL 23mm S350, EPDM BLACK / ΚΕΝΤΡΙΚΟ ΣΤΕΓΑΝΩΤΙΚΟ 23mm S350 EPDM ΜΑΥΡΟ
EX-6600037803	PVC FOR FRAMES S388, S394 / PVC ΟΔΗΓΩΝ S388, S394
EX-6602440100	STOPPER FOR SLIDING SASH 24mm FOR 5mm GAP / STOPPER ΣΥΡΟΜΕΝΟΥ 24mm ΓΙΑ ΔΙΑΚΕΝΟ ΦΥΛΛΩΝ 5mm
EX-1401123000	CORNER CONNECTOR DIE CAST 10,6x23,9mm / ΓΩΝΙΑ ΣΥΝΔΕΣΗΣ ΧΥΤΗ 10,6x23,9mm
EX-6600045000	INOX GUIDE RAIL U-TYPE 0.8mm S350, S560, M12500, M14600 3.5m / ΑΝΟΞΕΙΑΩΤΟΣ ΟΔΗΓΟΣ ΤΥΠΟΥ U 0.8mm S350, S560, M14600, M12500 3,5m

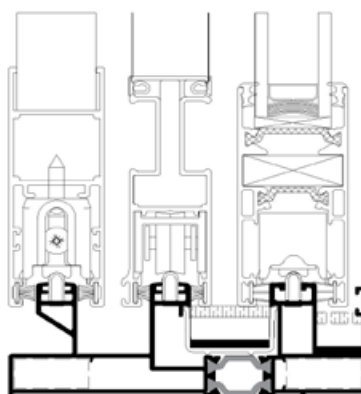
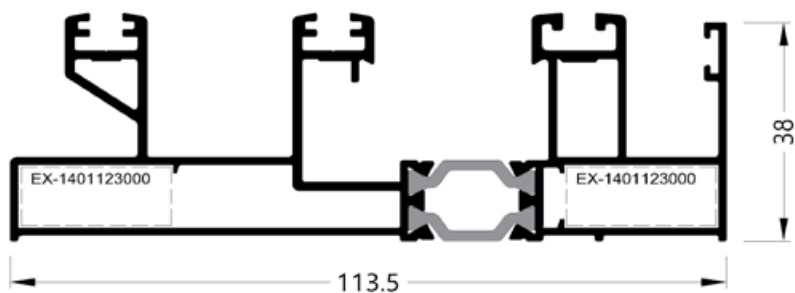

**Profile:** S389  
**TRACK PROFILE**  
**ΟΔΗΓΟΣ**  
**System:** S350  
**Weight:** 1472  
**I<sub>x</sub> (cm<sup>4</sup>):** 9,41  
**I<sub>y</sub> (cm<sup>4</sup>):** 34,63  
**Status:** Active  
**Bicolor:** Yes  
**Bar Length:** 6000  
**Min Order kg:** -

**Required Accessories / Απαιτούμενα Εξαρτήματα**

EX-2403534503	CENTRAL SEAL 34,5mm S350, EPDM BLACK / ΚΕΝΤΡΙΚΟ ΣΤΕΓΑΝΩΤΙΚΟ 34,5mm S350 EPDM ΜΑΥΡΟ
EX-2400031201	GASKET FOR COVERING FRAME GUIDES EPDM BLACK / ΕΛΑΣΤΙΚΟ ΚΑΛΥΨΗΣ ΟΔΗΓΩΝ ΣΥΡΟΜΕΝΩΝ EPDM ΜΑΥΡΟ
EX-2403514603	CENTRAL SEAL 14,6mm S350, EPDM BLACK / ΚΕΝΤΡΙΚΟ ΣΤΕΓΑΝΩΤΙΚΟ 14,6mm S350 EPDM ΜΑΥΡΟ
EX-6600035203	PVC FOR FRAMES S352, S374, S389, S398 6m / PVC ΟΔΗΓΩΝ S352, S374, S389, S398 6m
EX-6602440100	STOPPER FOR SLIDING SASH 24mm FOR 5mm GAP / STOPPER ΣΥΡΟΜΕΝΟΥ 24mm ΓΙΑ ΔΙΑΚΕΝΟ ΦΥΛΛΩΝ 5mm
EX-1251117100	MECHANICAL CORNER CLEAT 10,9x17,4mm / ΓΩΝΙΑ ΣΥΝΔΕΣΗΣ ΜΗΧΑΝΙΚΗ 10,9x17,4mm
EX-1401123000	CORNER CONNECTOR DIE CAST 10,6x23,9mm / ΓΩΝΙΑ ΣΥΝΔΕΣΗΣ ΧΥΤΗ 10,6x23,9mm
EX-6600045000	INOX GUIDE RAIL U-TYPE 0.8mm S350, S560, M12500, M14600 3.5m / ΑΝΟΞΕΙΑΔΩΤΟΣ ΟΔΗΓΟΣ ΤΥΠΟΥ U 0.8mm S350, S560, M14600, M12500 3,5m

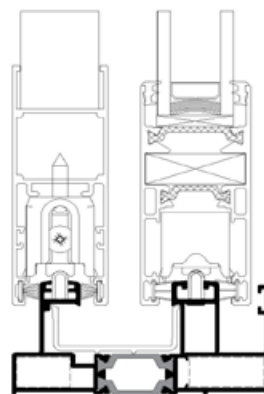
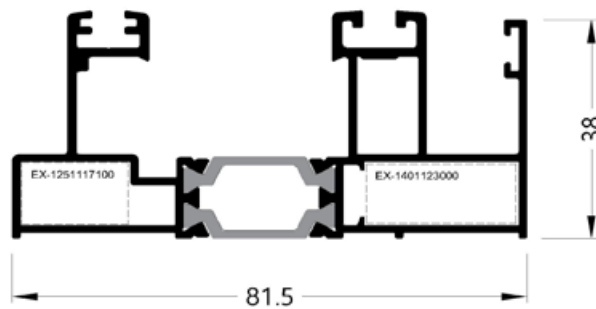

**Profile:** S394  
**TRACK PROFILE**  
**ΟΔΗΓΟΣ**  
**System:** S350  
**Weight:** 1858  
**I<sub>x</sub> (cm<sup>4</sup>):** 70,78  
**I<sub>y</sub> (cm<sup>4</sup>):** 11,45  
**Status:** Active  
**Bicolor:** No  
**Bar Length:** 6000  
**Min Order kg:** 800

**Required Accessories / Απαιτούμενα Εξαρτήματα**

EX-2400031201	GASKET FOR COVERING FRAME GUIDES EPDM BLACK / ΕΛΑΣΤΙΚΟ ΚΑΛΥΨΗΣ ΟΔΗΓΩΝ ΣΥΡΟΜΕΝΩΝ EPDM ΜΑΥΡΟ
EX-2403525003	CENTRAL SEAL 25mm S350, EPDM BLACK / ΚΕΝΤΡΙΚΟ ΣΤΕΓΑΝΩΤΙΚΟ 25mm S350 EPDM ΜΑΥΡΟ
EX-2403514603	CENTRAL SEAL 14,6mm S350, EPDM BLACK / ΚΕΝΤΡΙΚΟ ΣΤΕΓΑΝΩΤΙΚΟ 14,6mm S350 EPDM ΜΑΥΡΟ
EX-2403523003	CENTRAL SEAL 23mm S350, EPDM BLACK / ΚΕΝΤΡΙΚΟ ΣΤΕΓΑΝΩΤΙΚΟ 23mm S350 EPDM ΜΑΥΡΟ
EX-6600037803	PVC FOR FRAMES S388, S394 / PVC ΟΔΗΓΩΝ S388, S394
EX-6602440100	STOPPER FOR SLIDING SASH 24mm FOR 5mm GAP / STOPPER ΣΥΡΟΜΕΝΟΥ 24mm ΓΙΑ ΔΙΑΚΕΝΟ ΦΥΛΛΩΝ 5mm
EX-1401123000	CORNER CONNECTOR DIE CAST 10,6x23,9mm / ΓΩΝΙΑ ΣΥΝΔΕΣΗΣ ΧΥΤΗ 10,6x23,9mm
EX-6600045000	INOX GUIDE RAIL U-TYPE 0.8mm S350, S560, M12500, M14600 3.5m / ΑΝΟΞΕΙΑΩΤΟΣ ΟΔΗΓΟΣ ΤΥΠΟΥ U 0.8mm S350, S560, M14600, M12500 3,5m

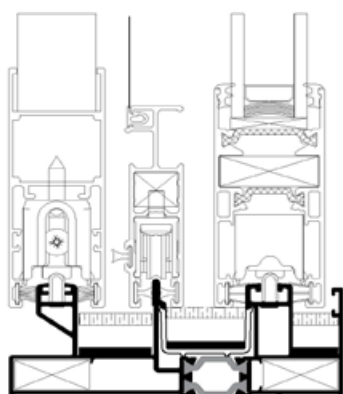
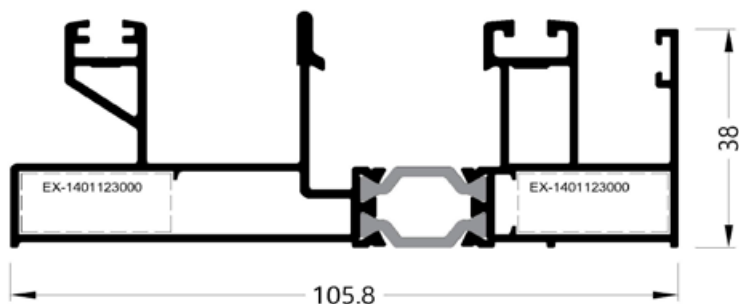

**Profile:** S398  
**TRACK PROFILE**  
**ΟΔΗΓΟΣ**  
**System:** S350  
**Weight:** 2145  
**I<sub>x</sub> (cm<sup>4</sup>):** 13,43  
**I<sub>y</sub> (cm<sup>4</sup>):** 124,21  
**Status:** Active  
**Bicolor:** Yes  
**Bar Length:** 6000  
**Min Order kg:** -

**Required Accessories / Απαιτούμενα Εξαρτήματα**

EX-2403534503	CENTRAL SEAL 34,5mm S350, EPDM BLACK / ΚΕΝΤΡΙΚΟ ΣΤΕΓΑΝΩΤΙΚΟ 34,5mm S350 EPDM ΜΑΥΡΟ
EX-2400031201	GASKET FOR COVERING FRAME GUIDES EPDM BLACK / ΕΛΑΣΤΙΚΟ ΚΑΛΥΨΗΣ ΟΔΗΓΩΝ ΣΥΡΟΜΕΝΩΝ EPDM ΜΑΥΡΟ
EX-2403525003	CENTRAL SEAL 25mm S350, EPDM BLACK / ΚΕΝΤΡΙΚΟ ΣΤΕΓΑΝΩΤΙΚΟ 25mm S350 EPDM ΜΑΥΡΟ
EX-2403514603	CENTRAL SEAL 14,6mm S350, EPDM BLACK / ΚΕΝΤΡΙΚΟ ΣΤΕΓΑΝΩΤΙΚΟ 14,6mm S350 EPDM ΜΑΥΡΟ
EX-6600035203	PVC FOR FRAMES S352, S374, S389, S398 6m / PVC ΟΔΗΓΩΝ S352, S374, S389, S398 6m
EX-6601830100	STOPPER FOR SLIDING SASH 18mm FOR 5mm GAP / STOPPER ΣΥΡΟΜΕΝΟΥ 18mm ΓΙΑ ΔΙΑΚΕΝΟ ΦΥΛΛΩΝ 5mm
EX-6601030100	STOPPER FOR SLIDING SASH 10mm S350 / STOPPER ΣΥΡΟΜΕΝΟΥ 10mm S350
EX-6602440100	STOPPER FOR SLIDING SASH 24mm FOR 5mm GAP / STOPPER ΣΥΡΟΜΕΝΟΥ 24mm ΓΙΑ ΔΙΑΚΕΝΟ ΦΥΛΛΩΝ 5mm
EX-1401123000	CORNER CONNECTOR DIE CAST 10,6x23,9mm / ΓΩΝΙΑ ΣΥΝΔΕΣΗΣ ΧΥΤΗ 10,6x23,9mm
EX-6600045000	INOX GUIDE RAIL U-TYPE 0.8mm S350, S560, M12500, M14600 3.5m / ΑΝΟΞΕΙΔΩΤΟΣ ΟΔΗΓΟΣ ΤΥΠΟΥ U 0.8mm S350, S560, M14600, M12500 3,5m

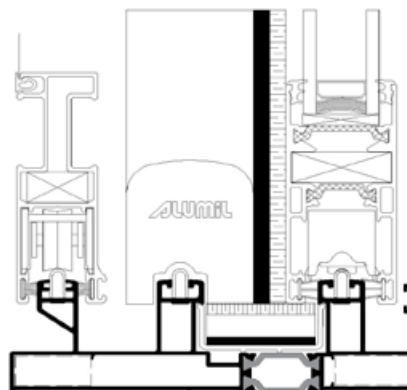
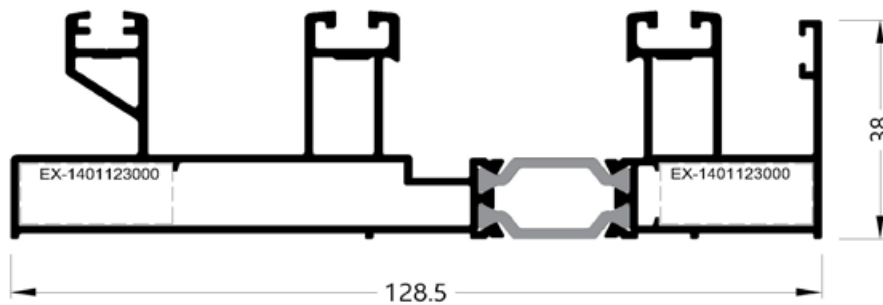

**Profile:** S35011  
**SASH PROFILE**  
**ΦΥΛΛΟ**  
**System:** S350 LT  
**Weight:** 1368  
**I<sub>x</sub> (cm<sup>4</sup>):** 10,42  
**I<sub>y</sub> (cm<sup>4</sup>):** 20,7  
**Status:** Active  
**Bicolor:** No  
**Bar Length:** 6000  
**Min Order kg:** -

**Required Accessories / Απαιτούμενα Εξαρτήματα**

INT-6604405000	PVC FOR INTERLOCKING PROFILE S440 / S350 SLIM 3m / PVC ΓΑΝΤΖΟΥ S440 / S350 SLIM 3m
EX-3113501100	END CAP SET FOR S350 SLIM 90 DEG CUT / ΣΕΤ ΣΟΚΟΡΗΣ ΣΥΝΔΕΣΗΣ S350 SLIM
EX-6600036303	PVC FOR INTERLOCKING PROFILE S363 4.6m / PVC ΓΑΝΤΖΟΥ S363 4.6m
EX-6603500000	SASH PVC FOR S350 SLIM / PVC ΦΥΛΛΟΥ S350 SLIM
EX-3110036203	END CAP FOR INTERLOCKING PROFILE S362 BLACK / ΤΑΠΑ ΓΑΝΤΖΟΥ S362 ΜΑΥΡΟ
EX-6206910703	BRUSH PILE SEAL 7mm 4P BLACK / ΒΟΥΡΤΣΑΚΙ 7mm 4P ΜΑΥΡΟ
EX-6206910702	BRUSH PILE SEAL 7mm 4P WHITE / ΒΟΥΡΤΣΑΚΙ 7mm 4P ΛΕΥΚΟ
EX-1803501300	ALIGNMENT CORNER S350 SLIM / ΓΩΝΙΑ ΕΠΙΠΕΔΟΤΗΤΑΣ S350 SLIM
EX-6603501100	S35011 FIXED SASH SPACER / ΑΠΟΣΤΑΤΗΣ ΣΤΑΘΕΡΟΠΟΙΗΣΗΣ ΦΥΛΛΟΥ S35011
EX-2403501100	SASH GASKET FOR S35011 / ΕΛΑΣΤΙΚΟ ΦΥΛΛΟΥ S35011
EX-6000235200	ROLLER PLASTIC DOUBLE S350 LT / ΡΑΟΥΛΟ ΔΙΠΛΟ ΠΛΑΣΤΙΚΟ S350 LT
EX-8523502700	MILLING BIT FOR S35017, S35027 / ΦΡΕΖΑ ΚΑΤΕΡΓΑΣΙΑΣ S35017, S35027
EX-2900000200	SETTING BLOCK 2mm / ΤΑΚΑΚΙ ΤΖΑΜΙΟΥ 2mm
EX-6206910704	BRUSH PILE SEAL 7mm 4P GREY / ΒΟΥΡΤΣΑΚΙ 7mm 4P ΓΚΡΙ
EX-1261131300	MECHANICAL CORNER JOINT CAL, 11x31.3 mm / ΓΩΝΙΑ ΣΥΝΔΕΣΗΣ ΜΗΧΑΝΙΚΗ CAL, 11x31.3 mm

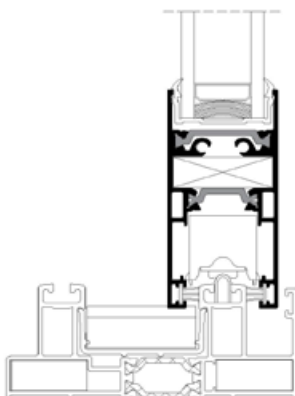
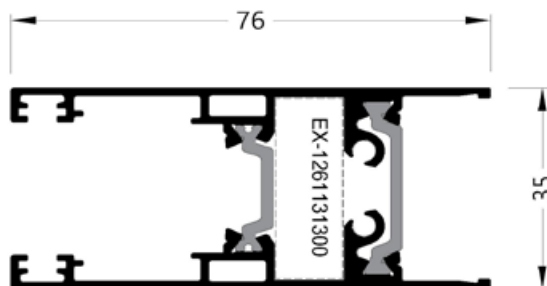

**Profile:** S35013  
**SASH PROFILE**  
**ΦΥΛΛΟ**  
**System:** S350 LT  
**Weight:** 1268  
**I<sub>x</sub> (cm<sup>4</sup>):** 10,22  
**I<sub>y</sub> (cm<sup>4</sup>):** 19,97  
**Status:** Active  
**Bicolor:** No  
**Bar Length:** 6000  
**Min Order kg:** -

**Required Accessories / Απαιτούμενα Εξαρτήματα**

INT-6604405000	PVC FOR INTERLOCKING PROFILE S440 / S350 SLIM 3m / PVC ΓΑΝΤΖΟΥ S440 / S350 SLIM 3m
EX-6600036303	PVC FOR INTERLOCKING PROFILE S363 4.6m / PVC ΓΑΝΤΖΟΥ S363 4.6m
EX-6603500000	SASH PVC FOR S350 SLIM / PVC ΦΥΛΛΟΥ S350 SLIM
EX-3110036203	END CAP FOR INTERLOCKING PROFILE S362 BLACK / ΤΑΠΑ ΓΑΝΤΖΟΥ S362 ΜΑΥΡΟ
EX-6206910703	BRUSH PILE SEAL 7mm 4P BLACK / ΒΟΥΡΤΣΑΚΙ 7mm 4P ΜΑΥΡΟ
EX-6206910702	BRUSH PILE SEAL 7mm 4P WHITE / ΒΟΥΡΤΣΑΚΙ 7mm 4P ΛΕΥΚΟ
EX-1803501300	ALIGNMENT CORNER S350 SLIM / ΓΩΝΙΑ ΕΠΙΠΕΔΟΤΗΤΑΣ S350 SLIM
EX-6000235200	ROLLER PLASTIC DOUBLE S350 LT / ΡΑΟΥΛΟ ΔΙΠΛΟ ΠΛΑΣΤΙΚΟ S350 LT
EX-2900000200	SETTING BLOCK 2mm / ΤΑΚΑΚΙ ΤΖΑΜΙΟΥ 2mm
EX-6206910704	BRUSH PILE SEAL 7mm 4P GREY / ΒΟΥΡΤΣΑΚΙ 7mm 4P ΓΚΡΙ
EX-1261131300	MECHANICAL CORNER JOINT CAL, 11x31.3 mm / ΓΩΝΙΑ ΣΥΝΔΕΣΗΣ ΜΗΧΑΝΙΚΗ CAL, 11x31.3 mm

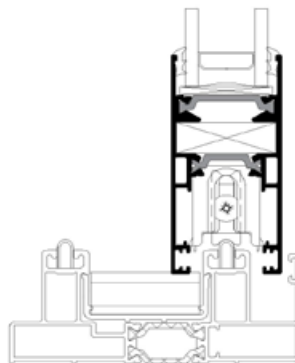

**Profile:** S35017  
**INTERLOCK PROFILE**  
**ΓΑΝΤΖΟΣ**  
**System:** S350 LT  
**Weight:** 592,9  
**I<sub>x</sub> (cm<sup>4</sup>):** 3,45  
**I<sub>y</sub> (cm<sup>4</sup>):** ,81  
**Status:** Active  
**Bicolor:** No  
**Bar Length:** 6000  
**Min Order kg:** -

**Required Accessories / Απαιτούμενα Εξαρτήματα**

EX-3113501800	INTERLOCK END CAP COVERING FOR S350 SLIM / ΚΑΛΥΜΜΑ ΤΑΠΑΣ ΓΑΝΤΖΟΥ S350 SLIM
EX-6600036303	PVC FOR INTERLOCKING PROFILE S363 4.6m / PVC ΓΑΝΤΖΟΥ S363 4.6m
EX-3113501700	END CAP PAIR FOR NARROW INTERLOCK S350 SLIM / ΖΕΥΓΟΣ ΤΑΠΩΝ ΣΤΕΝΟΥ ΓΑΝΤΖΟΥ S350 SLIM
EX-6603501701	INTERLOCK POLYIMIDE FOR S350 SLIM 4,6m / ΒΕΡΓΑ ΠΟΛΥΑΜΙΔΙΟΥ ΓΑΝΤΖΟΥ S350 SLIM 4,6m
EX-8523502700	MILLING BIT FOR S35017, S35027 / ΦΡΕΖΑ ΚΑΤΕΡΓΑΣΙΑΣ S35017, S35027

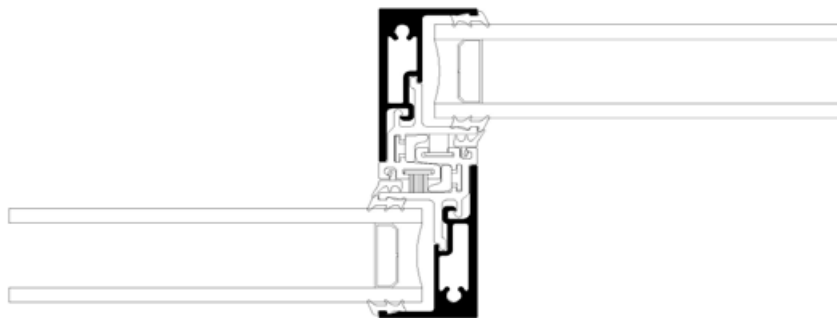
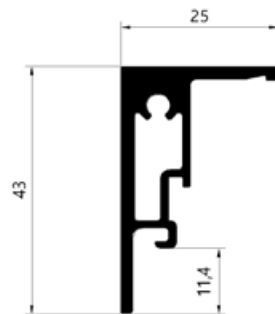

**Profile:** S35027  
**INTERLOCK PROFILE**  
**ΓΑΝΤΖΟΣ**  
**System:** S350 LT  
**Weight:** 1613,8  
**I<sub>x</sub> (cm<sup>4</sup>):** 37,9  
**I<sub>y</sub> (cm<sup>4</sup>):** 4,47  
**Status:** Active  
**Bicolor:** No  
**Bar Length:** 6000  
**Min Order kg:** -

**Required Accessories / Απαιτούμενα Εξαρτήματα**

EX-3113502700	END CAP SET FOR S35027 INTERLOCK / ΖΕΥΓΟΣ ΤΑΠΩΝ ΕΝΙΣΧΥΜΕΝΟΥ ΓΑΝΤΖΟΥ S35027
EX-6603501701	INTERLOCK POLYMIDE FOR S350 SLIM 4,6m / ΒΕΡΓΑ ΠΟΛΥΑΜΙΔΙΟΥ ΓΑΝΤΖΟΥ S350 SLIM 4,6m
EX-8523502700	MILLING BIT FOR S35017, S35027 / ΦΡΕΖΑ ΚΑΤΕΡΓΑΣΙΑΣ S35017, S35027

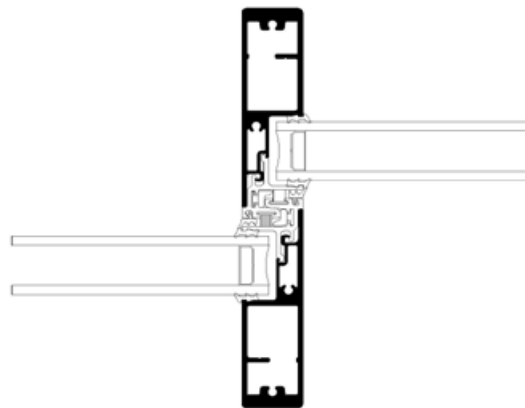
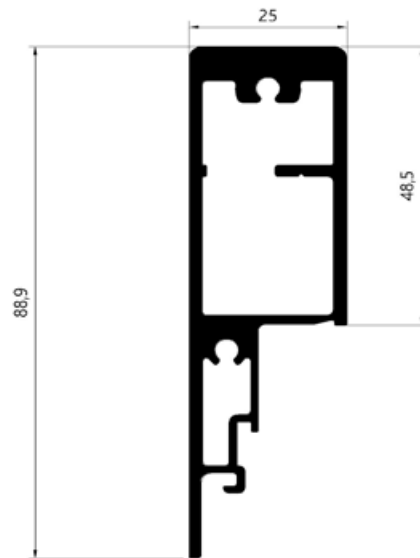



**Profile:** M14254  
 ADJOINING PROFILE  
 ΜΙΠΙΝΙ  
**System:** S350  
**Weight:** 421,9  
**I<sub>x</sub>** (cm<sup>4</sup>): 1,42  
**I<sub>y</sub>** (cm<sup>4</sup>): 1,43  
**Status:** Active  
**Bicolor:** No  
**Bar Length:** 6000  
**Min Order kg:** -

**Required Accessories / Απαιτούμενα Εξαρτήματα**

EX-3111425403	END CAP PAIR FOR M14254 BLACK / ΖΕΥΓΟΣ ΤΑΠΩΝ ΜΠΙΝΙ Μ14254 ΜΑΥΡΟ
---------------	---

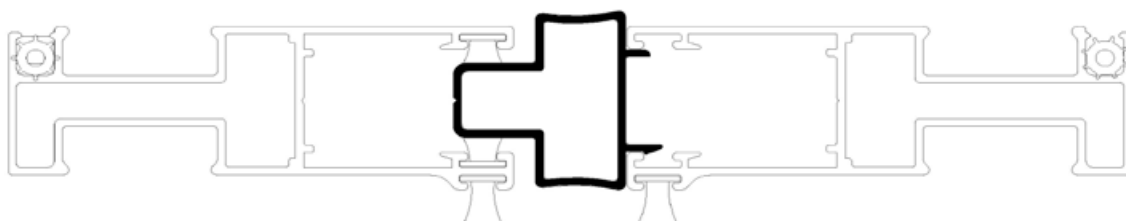
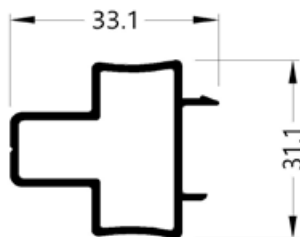

**Profile:** M869  
**ADJOINING PROFILE**  
MIINI  
**System:** M850  
**Weight:** 179,9  
**Ix (cm<sup>4</sup>):** .06  
**Iy (cm<sup>4</sup>):** .16  
**Status:** Active  
**Bicolor:** No  
**Bar Length:** 6000  
**Min Order kg:** -

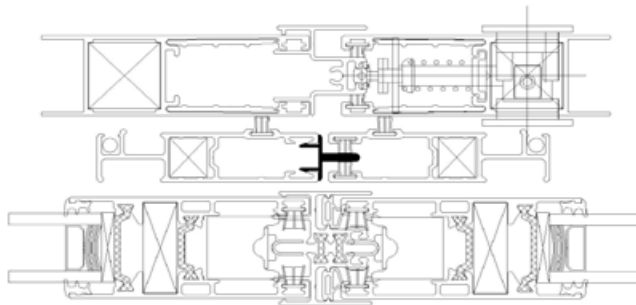
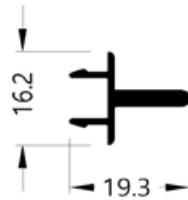

**Profile:** S327  
**ADJOINING PROFILE**  
 ΜΠΙΝΙ  
**System:** S350  
**Weight:** 480,6  
**I<sub>x</sub> (cm<sup>4</sup>):** 1,17  
**I<sub>y</sub> (cm<sup>4</sup>):** 1,48  
**Status:** Active  
**Bicolor:** No  
**Bar Length:** 4700  
**Min Order kg:** -

**Required Accessories / Απαιτούμενα Εξαρτήματα**

EX-3000032703	COVER CAP FOR ADJOINING PROFILE S327 / ΤΑΠΙΑ ΜΠΙΝΙ ΠΑΝΤΖΟΥΠΙΟΥ S327
---------------	---

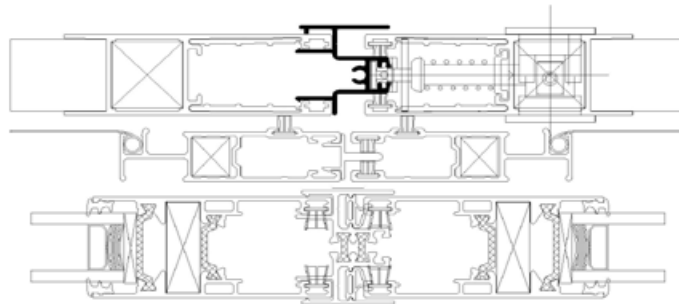
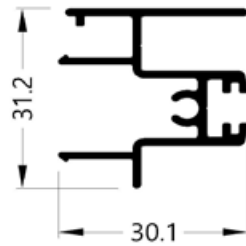

**Profile:** S360  
**ADJOINING PROFILE**  
 ΜΠΙΝΙ  
**System:** S350  
**Weight:** 800  
**I<sub>x</sub> (cm<sup>4</sup>):** 4,4  
**I<sub>y</sub> (cm<sup>4</sup>):** 1,65  
**Status:** Active  
**Bicolor:** Yes  
**Bar Length:** 6000  
**Min Order kg:** -

**Required Accessories / Απαιτούμενα Εξαρτήματα**

EX-7670030203	GASKET FOR S350 MEETING STILE- FRAME OF SUITE-LINEAR EPDM BLACK / ΕΛΑΣΤΙΚΟ ΦΙΛΗΤΟΥ S350-ΚΑΣΑΣ SUITE-LINEAR EPDM ΜΑΥΡΟ
EX-3111036003	END CAP FOR ADJOINING PROFILE S360 BLACK / ΤΑΠΑ ΜΠΙΝΙ S360 ΜΑΥΡΟ

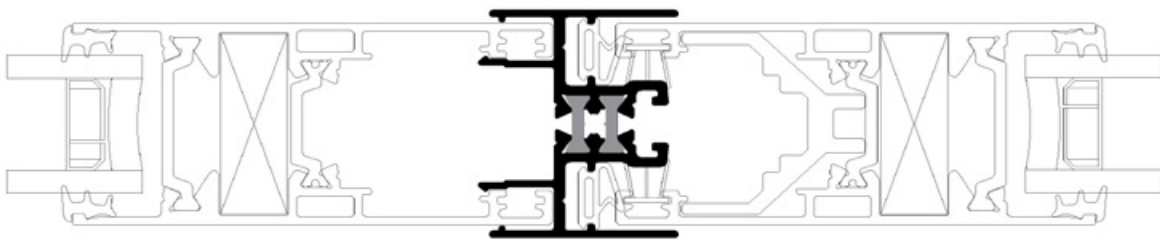
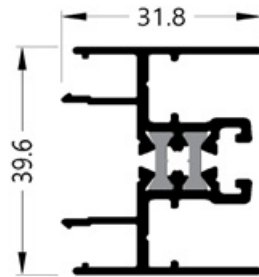

**Profile:** S361  
**ADJOINING PROFILE**  
 ΜΙΙΙΝΙ  
**System:** S350  
**Weight:** 567,9  
**I<sub>x</sub>** (cm<sup>4</sup>): 3,01  
**I<sub>y</sub>** (cm<sup>4</sup>): 1,46  
**Status:** Active  
**Bicolor:** No  
**Bar Length:** 6000  
**Min Order kg:** -

**Required Accessories / Απαιτούμενα Εξαρτήματα**

EX-3110036103	END CAP FOR SHUTTER ADJOINING PROFILE S361 BLACK / ΤΑΠΑ ΜΙΙΙΝΙ ΠΑΝΤΖΟΥΡΙΟΥ S361 ΜΑΥΡΟ
---------------	---

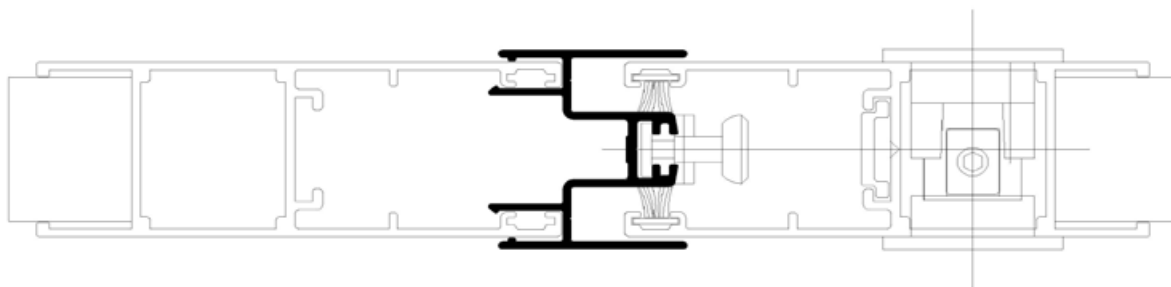
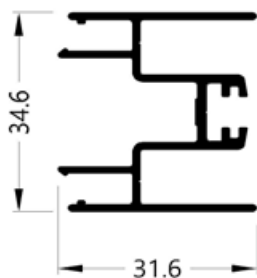

**Profile:** S372  
**ADJOINING PROFILE**  
MIINI  
**System:** S350  
**Weight:** 164,3  
**Ix (cm<sup>4</sup>):** .82  
**Iy (cm<sup>4</sup>):** .06  
**Status:** Active  
**Bicolor:** No  
**Bar Length:** 6000  
**Min Order kg:** -

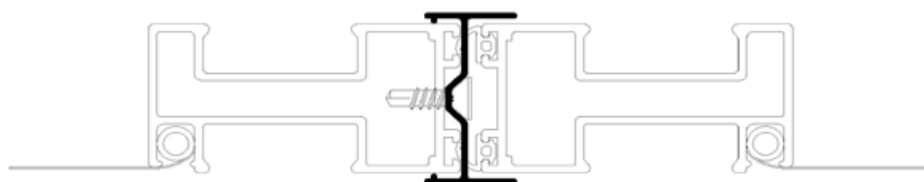
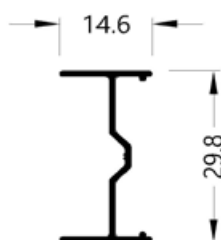

**Profile:** S339  
**"T" PROFILE**  
 TAY  
**System:** S350  
**Weight:** 1718,4  
**I<sub>x</sub> (cm<sup>4</sup>):** 34  
**I<sub>y</sub> (cm<sup>4</sup>):** 9  
**Status:** Active  
**Bicolor:** No  
**Bar Length:** 6000  
**Min Order kg:** -

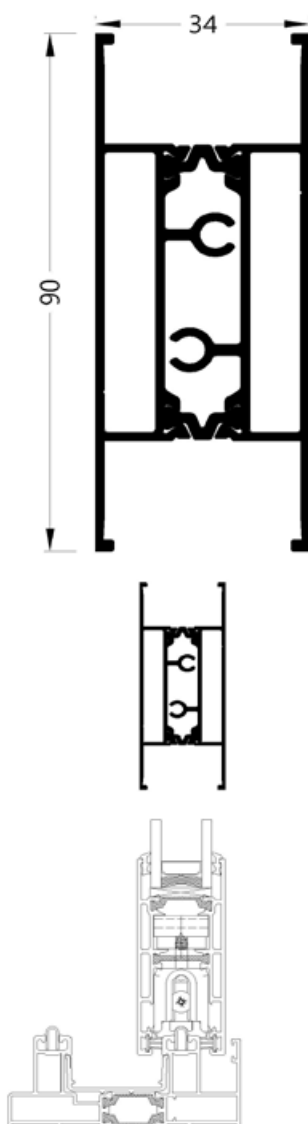

**Profile:** M11506  
**ADD-ON PROFILE**  
ΠΡΟΣΘΕΤΟ  
**System:** M11000  
**Weight:** 1066  
**I<sub>x</sub>** (cm<sup>4</sup>): 1,49  
**I<sub>y</sub>** (cm<sup>4</sup>): 27,86  
**Status:** Active  
**Bicolor:** No  
**Bar Length:** 6000  
**Min Order kg:** -

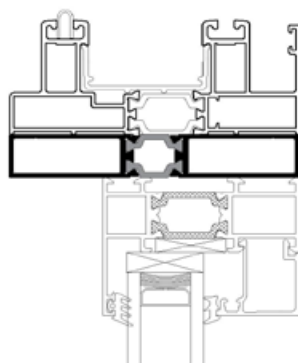



**Profile:** M9010  
**ADD-ON PROFILE**  
ΠΡΟΣΘΕΤΟ  
**System:** M9050  
**Weight:** 140  
**I<sub>x</sub> (cm<sup>4</sup>):** .02  
**I<sub>y</sub> (cm<sup>4</sup>):** .27  
**Status:** Active  
**Bicolor:** No  
**Bar Length:** 6000  
**Min Order kg:** -

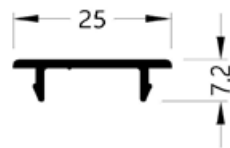

**Profile:** S328  
**ADD-ON PROFILE**  
ΠΡΟΣΘΕΤΟ  
**System:** S350  
**Weight:** 125,3  
**I<sub>x</sub> (cm<sup>4</sup>):** .01  
**I<sub>y</sub> (cm<sup>4</sup>):** .29  
**Status:** Active  
**Bicolor:** No  
**Bar Length:** 6000  
**Min Order kg:** -

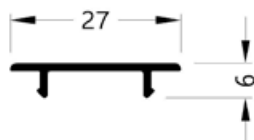

**Profile:** S35018  
**ADD-ON PROFILE**  
 ΠΡΟΣΘΕΤΟ  
**System:** S350 LT  
**Weight:** 210,5  
**I<sub>x</sub>** (cm<sup>4</sup>): ,03  
**I<sub>y</sub>** (cm<sup>4</sup>): 1,36  
**Status:** Active  
**Bicolor:** No  
**Bar Length:** 6000  
**Min Order kg:** -

**Required Accessories / Απαιτούμενα Εξαρτήματα**

INT-6604405000	PVC FOR INTERLOCKING PROFILE S440 / S350 SLIM 3m / PVC ΓΑΝΤΖΟΥ S440 / S350 SLIM 3m
EX-2401464903	PVC FOR FLY SCREEN SASH 500m / PVC ΣΥΓΚΡΑΤΗΣΗΣ ΣΙΤΑΣ 500m
EX-3110036203	END CAP FOR INTERLOCKING PROFILE S362 BLACK / ΤΑΠΑ ΓΑΝΤΖΟΥ S362 ΜΑΥΡΟ

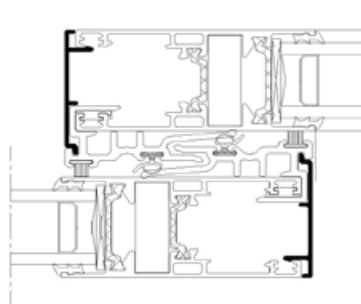
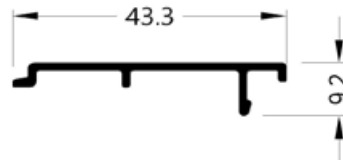

**Profile:** S376  
**ADD-ON PROFILE**  
 ΠΡΟΣΘΕΤΟ  
**System:** S350  
**Weight:** 183,4  
**I<sub>x</sub> (cm<sup>4</sup>):** ,62  
**I<sub>y</sub> (cm<sup>4</sup>):** ,16  
**Status:** Active  
**Bicolor:** No  
**Bar Length:** 6000  
**Min Order kg:** -

**Required Accessories / Απαιτούμενα Εξαρτήματα**

EX-6206910003	BRUSH PILE SEAL 10mm 4P BLACK / ΒΟΥΡΤΣΑΚΙ 10mm 4P ΜΑΥΡΟ
---------------	---

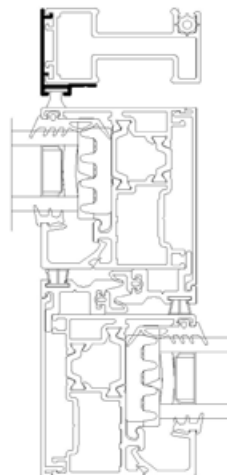
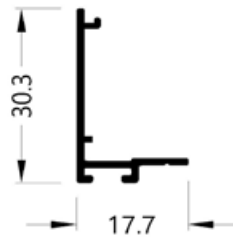

**Profile:** S392  
**ADD-ON PROFILE**  
ΠΡΟΣΘΕΤΟ  
**System:** S350  
**Weight:** 602  
**I<sub>x</sub> (cm<sup>4</sup>):** ,19  
**I<sub>y</sub> (cm<sup>4</sup>):** 15,79  
**Status:** Active  
**Bicolor:** No  
**Bar Length:** 6000  
**Min Order kg:** 850

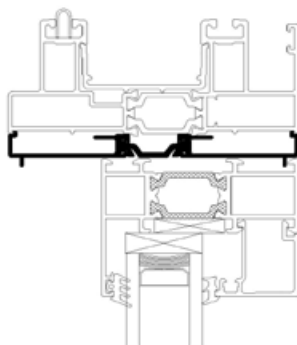
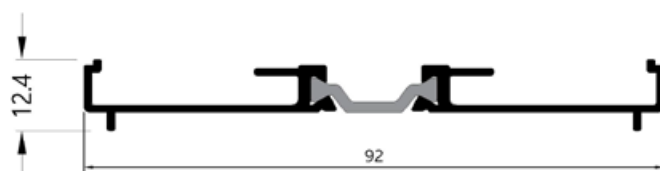

**Profile:** S399  
**ADD-ON PROFILE**  
ΠΡΟΣΘΕΤΟ  
**System:** S350  
**Weight:** 1485  
**I<sub>x</sub> (cm<sup>4</sup>):** 2,1  
**I<sub>y</sub> (cm<sup>4</sup>):** 101,33  
**Status:** Active  
**Bicolor:** No  
**Bar Length:** 6000  
**Min Order kg:** 850

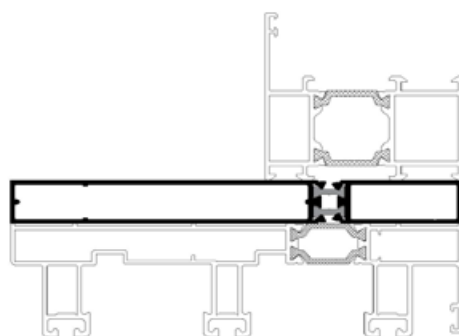
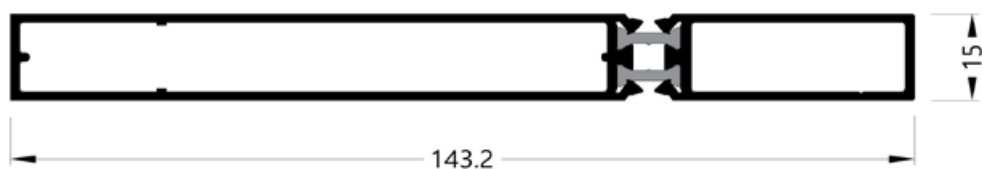

**Profile:** S463  
**ADD-ON PROFILE**  
ΠΡΟΣΘΕΤΟ  
**System:** S450  
**Weight:** 197,4  
**Ix (cm<sup>4</sup>):** ,21  
**Iy (cm<sup>4</sup>):** ,69  
**Status:** Active  
**Bicolor:** No  
**Bar Length:** 6000  
**Min Order kg:** -

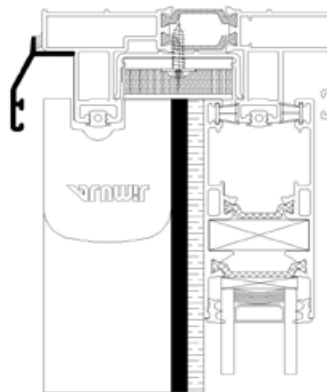
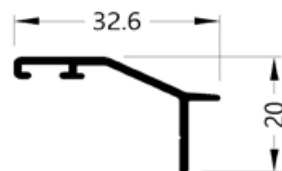

**Profile:** S380  
**COVER PROFILE**  
KATAKI  
**System:** S350  
**Weight:** 181,4  
**Ix (cm<sup>4</sup>):** .05  
**Iy (cm<sup>4</sup>):** .65  
**Status:** Active  
**Bicolor:** No  
**Bar Length:** 6000  
**Min Order kg:** -

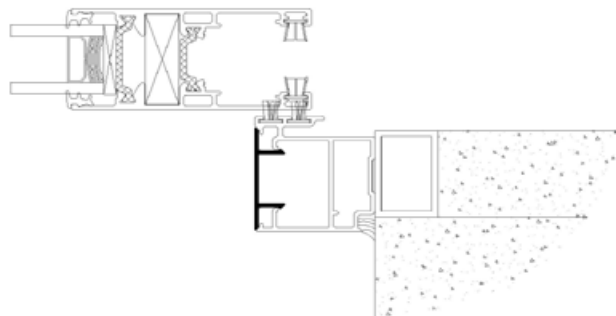
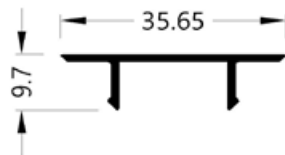



**Profile:** S35019  
**TRIM PROFILE**  
**ΑΡΜΟΚΑΛΥΠΤΡΟ**  
**System:** S350 LT  
**Weight:** 696  
**I<sub>x</sub> (cm<sup>4</sup>):** 6,8  
**I<sub>y</sub> (cm<sup>4</sup>):** 8,33  
**Status:** Active  
**Bicolor:** No  
**Bar Length:** 6000  
**Min Order kg:** -

**Required Accessories / Απαιτούμενα Εξαρτήματα**

EX-6600036303	PVC FOR INTERLOCKING PROFILE S363 4.6m / PVC ΓΑΝΤΖΟΥ S363 4.6m
EX-2405600103	INTERLOCK SASH GASKET FOR IN WALL TYPOLOGIES / ΕΛΑΣΤΙΚΟ ΦΥΛΛΟΥ ΓΑΝΤΖΟΥ ΧΩΝΕΥΤΩΝ ΤΥΠΟΛΟΓΙΩΝ
EX-2400046201	GASKET FOR HOOK EPDM BLACK / ΕΛΑΣΤΙΚΟ ΓΑΝΤΖΟΥ EPDM ΜΑΥΡΟ

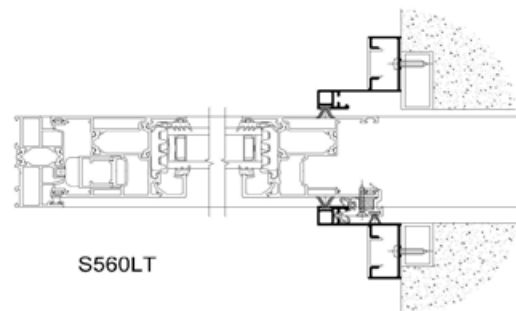
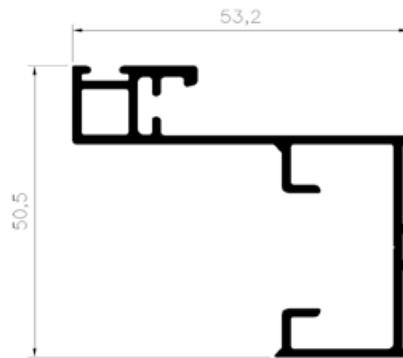

**Profile:** M856  
**MOSQUITO NET PROFILE**  
 ΣΗΤΕΣ  
**System:** M850  
**Weight:** 516,3  
**I<sub>x</sub>** (cm<sup>4</sup>): 0  
**I<sub>y</sub>** (cm<sup>4</sup>): 0  
**Status:** Active  
**Bicolor:** No  
**Bar Length:** 6000  
**Min Order kg:** -

**Required Accessories / Απαιτούμενα Εξαρτήματα**

EX-2401464903	PVC FOR FLY SCREEN SASH 500m / PVC ΣΥΓΚΡΑΤΗΣΗΣ ΣΙΤΑΣ 500m
EX-6550085600	CORNER WITH ROLLER FOR SLIDING M850 / ΓΩΝΙΑ-ΡΑΟΥΛΟ ΓΙΑ ΣΥΡΟΜΕΝΗ ΣΙΤΑ M850

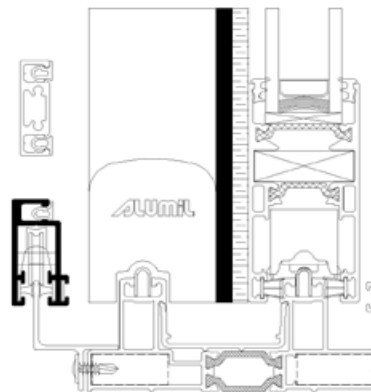
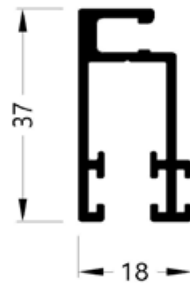

**Profile:** M857  
**MOSQUITO NET PROFILE**  
ΣΗΤΕΣ  
**System:** M850  
**Weight:** 273,8  
**Ix (cm<sup>4</sup>):** 0  
**Iy (cm<sup>4</sup>):** 0  
**Status:** Active  
**Bicolor:** No  
**Bar Length:** 6000  
**Min Order kg:** -

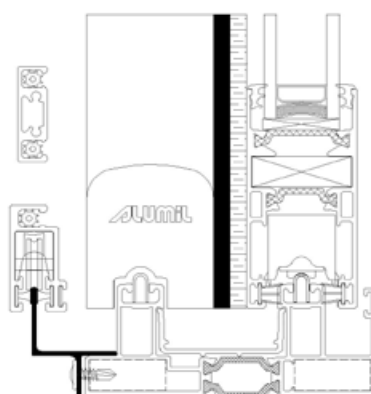
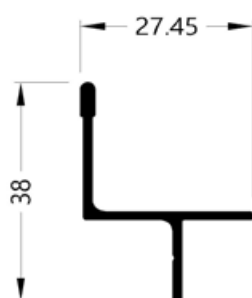

**Profile:** M858  
**MOSQUITO NET PROFILE**  
 ΣΗΤΕΣ  
**System:** M850  
**Weight:** 360,8  
**Ix (cm<sup>4</sup>):** 0  
**Iy (cm<sup>4</sup>):** 0  
**Status:** Active  
**Bicolor:** No  
**Bar Length:** 6000  
**Min Order kg:** -

**Required Accessories / Απαιτούμενα Εξαρτήματα**

EX-2401464903	PVC FOR FLY SCREEN SASH 500m / PVC ΣΥΓΚΡΑΤΗΣΗΣ ΣΙΤΑΣ 500m
---------------	---

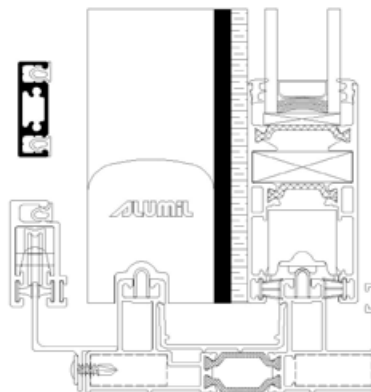
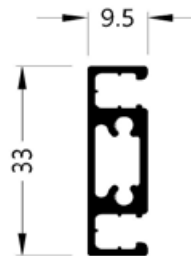

**Profile:** M868  
**MOSQUITO NET PROFILE**  
**ΣΗΤΕΣ**  
**System:** M850  
**Weight:** 664  
**I<sub>x</sub> (cm<sup>4</sup>):** 10,93  
**I<sub>y</sub> (cm<sup>4</sup>):** 1,04  
**Status:** Active  
**Bicolor:** No  
**Bar Length:** 6000  
**Min Order kg:** -

**Required Accessories / Απαιτούμενα Εξαρτήματα**

EX-2401464903	PVC FOR FLY SCREEN SASH 500m / PVC ΣΥΓΚΡΑΤΗΣΗΣ ΣΙΤΑΣ 500m
EX-6206910703	BRUSH PILE SEAL 7mm 4P BLACK / ΒΟΥΡΤΣΑΚΙ 7mm 4P ΜΑΥΡΟ
EX-6206910803	BRUSH PILE SEAL 8mm 4P BLACK / ΒΟΥΡΤΣΑΚΙ 8mm 4P ΜΑΥΡΟ
EX-1261113500	INOX CORNER CONNECTOR CAL 11x13,5mm / ΑΝΟΞΕΙΔΩΤΗ ΜΗΧΑΝΙΚΗ ΓΩΝΙΑ ΣΥΝΔΕΣΗΣ CAL 11x13,5mm
EX-6000185000	ROLLER ALUMINIUM SINGLE M868 / ΡΑΟΥΛΟ ΑΛΟΥΜΙΝΙΟΥ ΜΟΝΟ M868

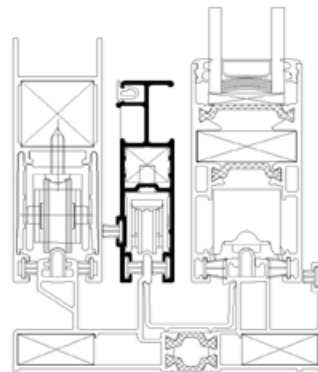
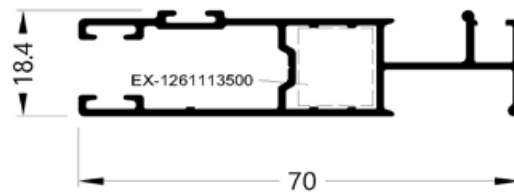

**Profile:** S35028  
**MOSQUITO NET PROFILE**  
 ΣΗΤΕΣ  
**System:** S350 LT  
**Weight:** 513,8  
**I<sub>x</sub>** (cm<sup>4</sup>): 1,06  
**I<sub>y</sub>** (cm<sup>4</sup>): 1,64  
**Status:** Active  
**Bicolor:** No  
**Bar Length:** 6000  
**Min Order kg:** -

**Required Accessories / Απαιτούμενα Εξαρτήματα**

EX-6200340703	MEMBRANE BRUSH PILE SEAL 7mm 4P BLACK / ΒΟΥΡΤΣΑΚΙ ΜΕΜΒΡΑΝΗΣ 7mm 4P ΜΑΥΡΟ
EX-1401161000	DIE CAST MECHANICAL CORNER 10,6x19mm / ΧΥΤΗ ΜΗΧΑΝΙΚΗ ΓΩΝΙΑ ΣΥΝΔΕΣΗΣ 10,6x19mm

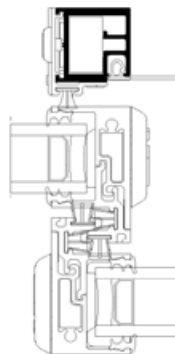
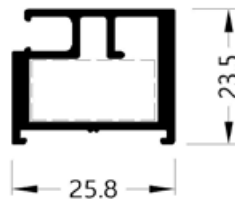

**Profile:** S35029  
**MOSQUITO NET PROFILE**  
 ΣΗΤΕΣ  
**System:** S350 LT  
**Weight:** 743,6  
**Ix (cm<sup>4</sup>):** 2,48  
**Iy (cm<sup>4</sup>):** 4,98  
**Status:** Active  
**Bicolor:** No  
**Bar Length:** 6000  
**Min Order kg:** -

**Required Accessories / Απαιτούμενα Εξαρτήματα**

EX-2401464903	PVC FOR FLY SCREEN SASH 500m / PVC ΣΥΓΚΡΑΤΗΣΗΣ ΣΙΤΑΣ 500m
---------------	---

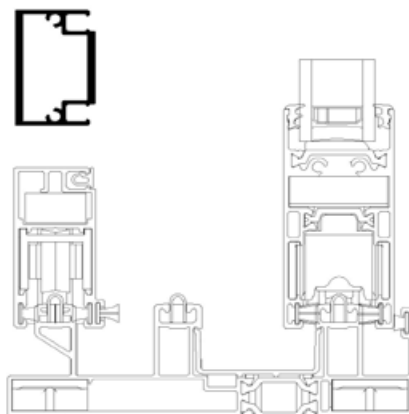
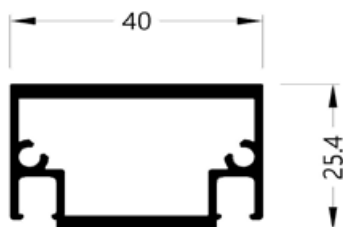

**Profile:** S35030  
**MOSQUITO NET PROFILE**  
 ΣΗΤΕΣ  
**System:** S350 LT  
**Weight:** 753,8  
**I<sub>x</sub>** (cm<sup>4</sup>): 8,78  
**I<sub>y</sub>** (cm<sup>4</sup>): 2,99  
**Status:** Active  
**Bicolor:** No  
**Bar Length:** 6000  
**Min Order kg:** -

**Required Accessories / Απαιτούμενα Εξαρτήματα**

EX-2401464903	PVC FOR FLY SCREEN SASH 500m / PVC ΣΥΓΚΡΑΤΗΣΗΣ ΣΙΤΑΣ 500m
EX-6200340703	MEMBRANE BRUSH PILE SEAL 7mm 4P BLACK / ΒΟΥΡΤΣΑΚΙ ΜΕΜΒΡΑΝΗΣ 7mm 4P ΜΑΥΡΟ
EX-1401161000	DIE CAST MECHANICAL CORNER 10,6x19mm / ΧΥΤΗ ΜΗΧΑΝΙΚΗ ΓΩΝΙΑ ΣΥΝΔΕΣΗΣ 10,6x19mm

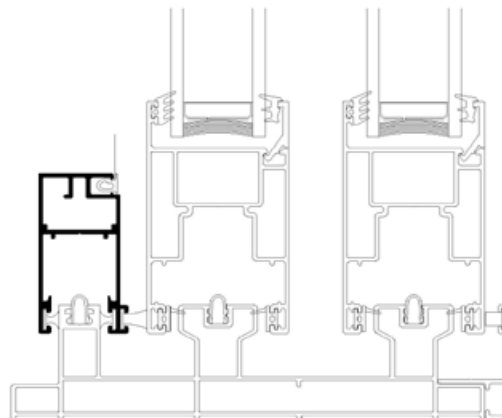
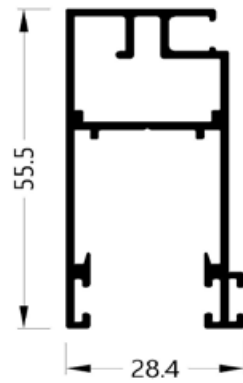



**Profile:** S371  
**MOSQUITO NET PROFILE**  
 ΣΗΤΕΣ  
**System:** S350  
**Weight:** 690,1  
**I<sub>x</sub>** (cm<sup>4</sup>): 1,69  
**I<sub>y</sub>** (cm<sup>4</sup>): 7,44  
**Status:** Active  
**Bicolor:** No  
**Bar Length:** 6000  
**Min Order kg:** -

**Required Accessories / Απαιτούμενα Εξαρτήματα**

EX-2401464903	PVC FOR FLY SCREEN SASH 500m / PVC ΣΥΓΚΡΑΤΗΣΗΣ ΣΙΤΑΣ 500m
EX-1401161000	DIE CAST MECHANICAL CORNER 10,6x19mm / ΧΥΤΗ ΜΗΧΑΝΙΚΗ ΓΩΝΙΑ ΣΥΝΔΕΣΗΣ 10,6x19mm

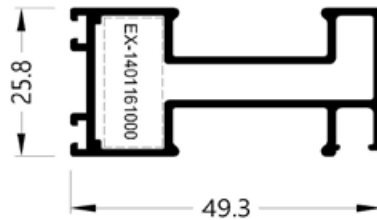

**Profile:** S490  
**MOSQUITO NET PROFILE**  
 ΣΗΤΕΣ  
**System:** S350  
**Weight:** 981,1  
**I<sub>x</sub> (cm<sup>4</sup>):** 3,3  
**I<sub>y</sub> (cm<sup>4</sup>):** 22,43  
**Status:** Active  
**Bicolor:** No  
**Bar Length:** 6000  
**Min Order kg:** -

**Required Accessories / Απαιτούμενα Εξαρτήματα**

EX-2401464903	PVC FOR FLY SCREEN SASH 500m / PVC ΣΥΓΚΡΑΤΗΣΗΣ ΣΙΤΑΣ 500m
EX-1801421800	ALIGNMENT CORNER M14218 / ΓΩΝΙΑ ΕΠΙΠΕΔΟΤΗΤΑΣ M14218
EX-6000110100	ROLLER PLASTIC SINGLE M900 / ΡΑΟΥΛΟ ΠΛΑΣΤΙΚΟ ΜΟΝΟ M900
EX-6206910603	BRUSH PILE SEAL 6mm 4P BLACK / ΒΟΥΡΤΣΑΚΙ 6mm 4P ΜΑΥΡΟ
EX-6206910003	BRUSH PILE SEAL 10mm 4P BLACK / ΒΟΥΡΤΣΑΚΙ 10mm 4P ΜΑΥΡΟ
EX-1401161000	DIE CAST MECHANICAL CORNER 10,6x19mm / ΧΥΤΗ ΜΗΧΑΝΙΚΗ ΓΩΝΙΑ ΣΥΝΔΕΣΗΣ 10,6x19mm

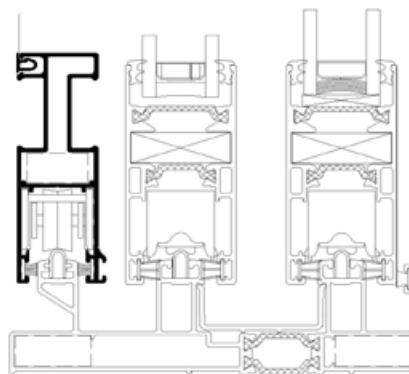
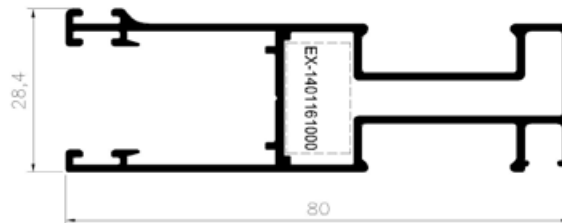

**Profile:** S491  
**MOSQUITO NET PROFILE**  
 ΣΗΤΕΣ  
**System:** S350  
**Weight:** 440,1  
**I<sub>x</sub> (cm<sup>4</sup>):** 1,87  
**I<sub>y</sub> (cm<sup>4</sup>):** ,73  
**Status:** Active  
**Bicolor:** No  
**Bar Length:** 6000  
**Min Order kg:** -

**Required Accessories / Απαιτούμενα Εξαρτήματα**

EX-2401464903	PVC FOR FLY SCREEN SASH 500m / PVC ΣΥΓΚΡΑΤΗΣΗΣ ΣΙΤΑΣ 500m
---------------	---

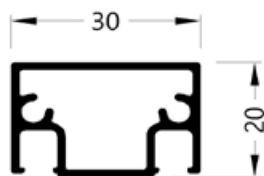

**Profile:** S325  
**SHUTTERS SYSTEM PROFILE**  
 ΠΑΝΤΖΟΥΡΙΑ  
**System:** S350  
**Weight:** 957,5  
**Ix (cm<sup>4</sup>):** 20,98  
**Iy (cm<sup>4</sup>):** 5,01  
**Status:** Active  
**Bicolor:** No  
**Bar Length:** 6000  
**Min Order kg:** -

**Required Accessories / Απαιτούμενα Εξαρτήματα**

EX-6500325103	SHOCK ABSORBER FOR S384 SASH FOR SINGLE AND MULTI POINT LOCK AND FOR SHUTTER SASH S325 / ΑΜΟΡΤΙΣΕΡ ΦΥΛΛΟΥ S384 ΓΙΑ ΚΛΕΙΔΑΡΙΑ ΜΟΝΟΥ ΚΑΙ ΠΟΛΛΑΠΛΩΝ ΣΗΜΕΙΩΝ ΚΑΙ ΦΥΛΛΟΥ ΠΑΝΤΖΟΥΡΙΟΥ S325
EX-1800032500	ALIGNMENT CORNER FOR SHUTTER PROFILE S325 / ΓΩΝΙΑ ΕΠΙΠΕΔΟΤΗΤΑΣ ΓΙΑ ΦΥΛΛΟ ΠΑΝΤΖΟΥΡΙΟΥ S325
EX-6206910603	BRUSH PILE SEAL 6mm 4P BLACK / ΒΟΥΡΤΣΑΚΙ 6mm 4P ΜΑΥΡΟ
EX-1252322800	MECHANICAL CORNER CLEAT 23x22,8mm / ΓΩΝΙΑ ΣΥΝΔΕΣΗΣ ΜΗΧΑΝΙΚΗ 23x22,8mm
EX-6000032500	ROLLER FOR SHUTTER S325 / ΡΑΟΥΛΟ ΓΙΑ ΠΑΝΤΖΟΥΡΙ S325

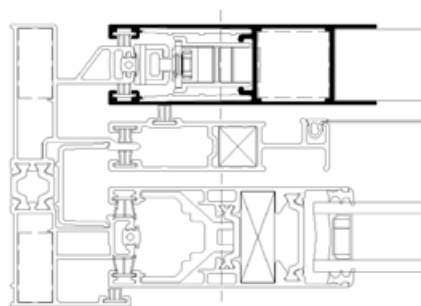
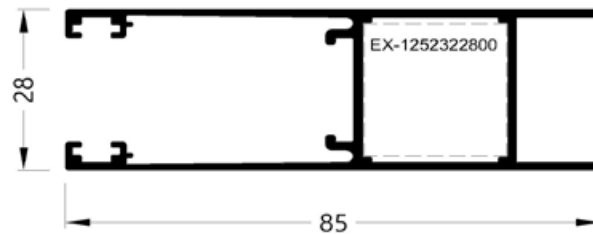

**Profile:** S364  
**SHUTTERS SYSTEM PROFILE**  
 ΠΑΝΤΖΟΥΡΙΑ  
**System:** S350  
**Weight:** 976,4  
**Ix (cm<sup>4</sup>):** 5,91  
**Iy (cm<sup>4</sup>):** 19,18  
**Status:** Active  
**Bicolor:** No  
**Bar Length:** 6000  
**Min Order kg:** -

**Required Accessories / Απαιτούμενα Εξαρτήματα**

EX-6000235000	ROLLER PLASTIC DOUBLE S350 / ΡΑΟΥΛΟ ΠΛΑΣΤΙΚΟ ΔΙΠΛΟ S350
EX-1252322800	MECHANICAL CORNER CLEAT 23x22,8mm / ΓΩΝΙΑ ΣΥΝΔΕΣΗΣ ΜΗΧΑΝΙΚΗ 23x22,8mm

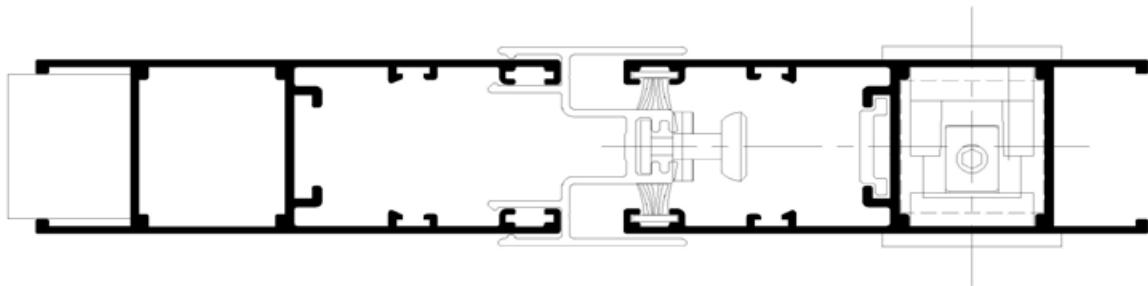
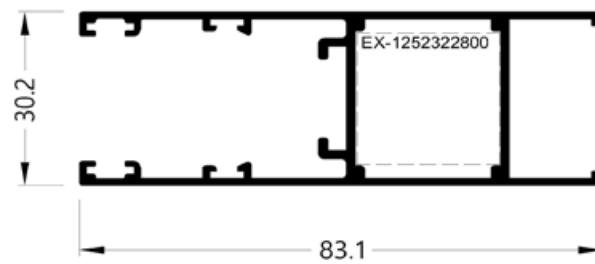

**Profile:** S370  
SHUTTERS SYSTEM PROFILE  
ΠΑΝΤΖΟΥΡΙΑ  
**System:** S350  
**Weight:** 630,5  
**I<sub>x</sub>** (cm<sup>4</sup>): 3,38  
**I<sub>y</sub>** (cm<sup>4</sup>): 4,55  
**Status:** Active  
**Bicolor:** No  
**Bar Length:** 6000  
**Min Order kg:** -

**Required Accessories / Απαιτούμενα Εξαρτήματα**

EX-1252322800	MECHANICAL CORNER CLEAT 23x22,8mm / ΓΩΝΙΑ ΣΥΝΔΕΣΗΣ ΜΗΧΑΝΙΚΗ 23x22,8mm
---------------	---

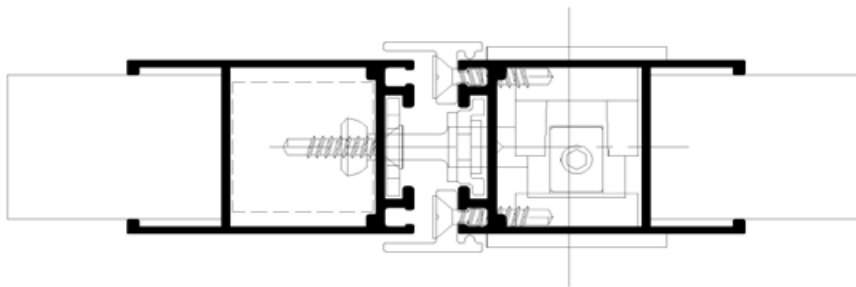
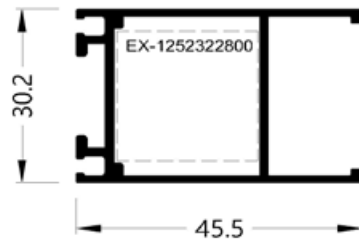

**Profile:** M12412  
**STIFFENER**  
ΕΝΙΣΧΥΣΗ  
**System:** COMMON PROFILES  
**ON METER**  
**I<sub>x</sub>** (cm<sup>4</sup>): 5,58  
**I<sub>y</sub>** (cm<sup>4</sup>): 5,59  
**Status:** Active  
**Bicolor:** No  
**Bar Length:** 6000  
**Min Order kg:** -

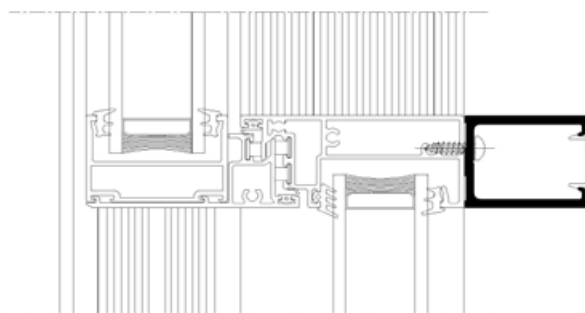
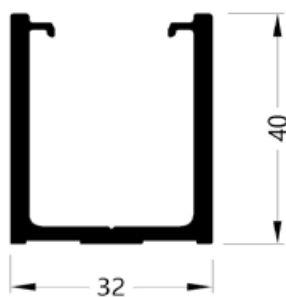

**Profile:** S354  
**ROD PROFILE**  
NTIZA  
**System:** S350  
**Weight:** 104  
**Ix (cm<sup>4</sup>):** .01  
**Iy (cm<sup>4</sup>):** .09  
**Status:** Active  
**Bicolor:** No  
**Bar Length:** 6000  
**Min Order kg:** -

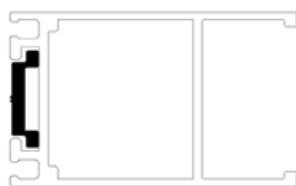
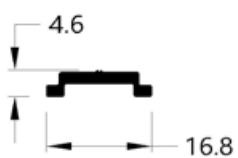



# TYPOLOGIES SECTIONS ΤΟΜΕΣ ΤΥΠΟΛΟΓΙΩΝ

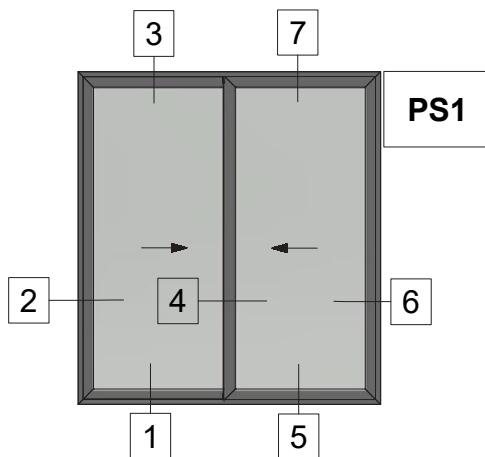

Two Sash Parallel Sliding Window  
45 Degrees Cut  
Δίφυλλο Επάλληλο Συρόμενο  
με κοπή 45 μοιρών

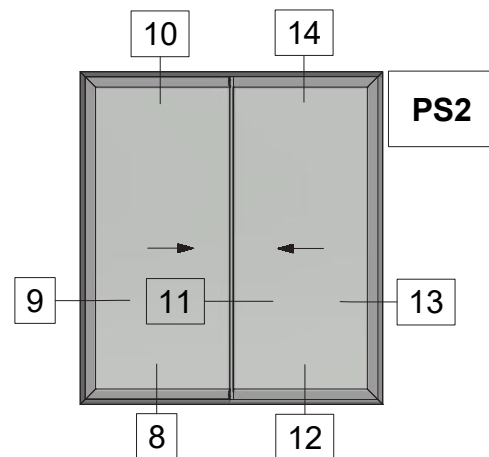

Two Sash Parallel Sliding Window  
45 Degrees Cut with Narrow Interlock  
Δίφυλλο Επάλληλο Συρόμενο  
με Κοπή 45 Μοιρών και Στενό Γάντζο

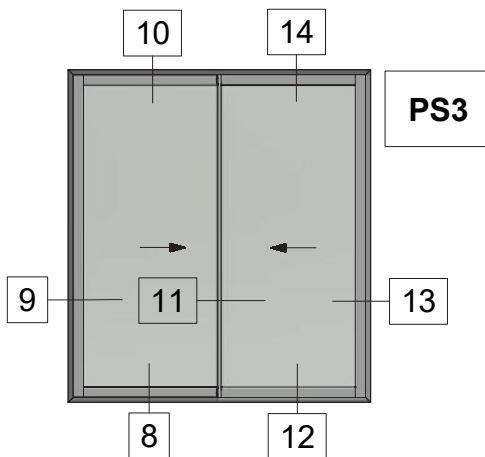

Two Sash Parallel Sliding Window  
90 Degrees Cut with Narrow Interlock  
Δίφυλλο Επάλληλο Συρόμενο  
με Κοπή 90 Μοιρών και Στενό Γάντζο

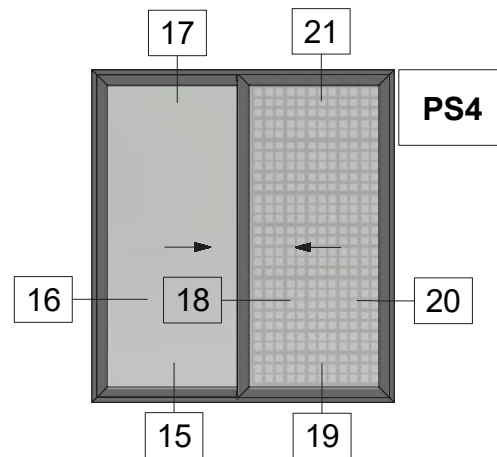

Two Sash Parallel Sliding Window  
45 Degrees Cut with Flyscreen  
Δίφυλλο Επάλληλο Συρόμενο  
με κοπή 45 μοιρών και Σήτα

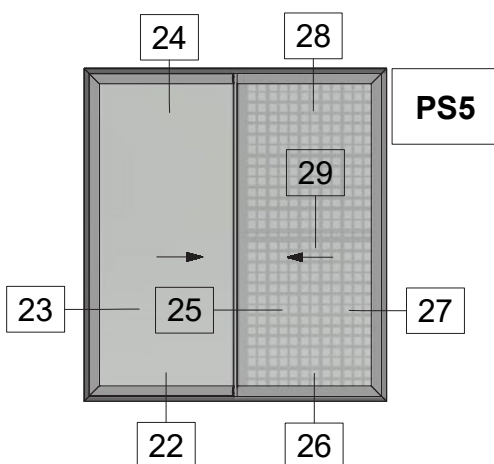

Two Sash Parallel Sliding Window  
45 Degrees Cut with Narrow Interlock and Flyscreen  
Δίφυλλο Επάλληλο Συρόμενο  
με Κοπή 45 Μοιρών, Στενό Γάντζο και Σήτα

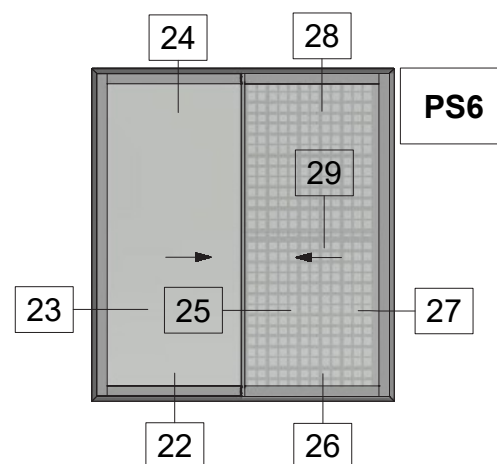

Two Sash Parallel Sliding Window  
90 Degrees Cut with Narrow Interlock and Flyscreen  
Δίφυλλο Επάλληλο Συρόμενο  
με Κοπή 90 Μοιρών, Στενό Γάντζο και Σήτα

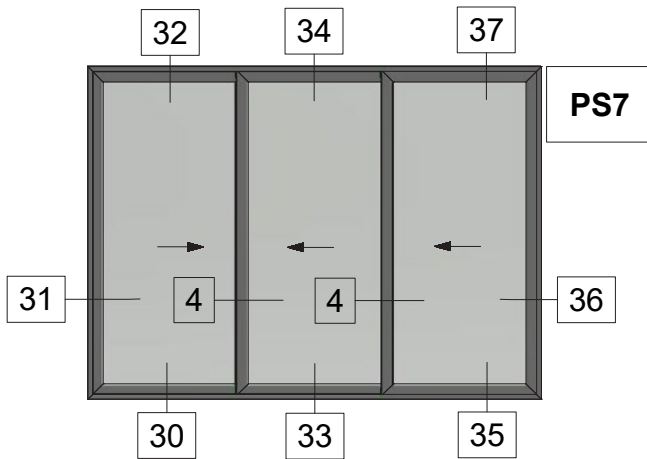

Three Sash Parallel Sliding Window  
45 Degrees Cut  
Τρίφυλλο Επάλληλο Συρόμενο  
με κοπή 45 μοιρών

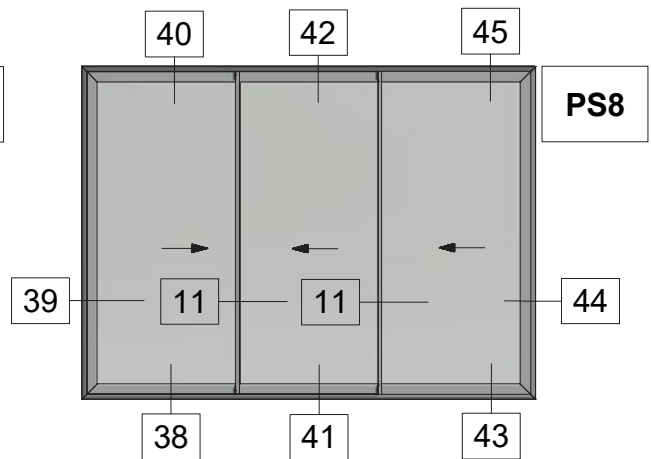

Three Sash Parallel Sliding Window  
45 Degrees Cut with Narrow Interlock  
Τρίφυλλο Επάλληλο Συρόμενο  
με Κοπή 45 Μοιρών και Στενό Γάντζο

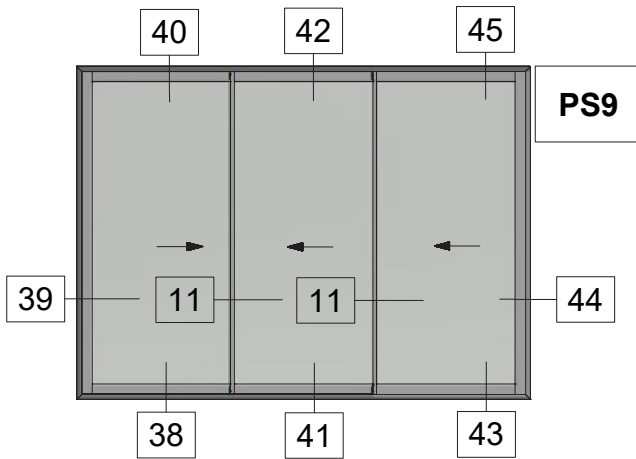

Three Sash Parallel Sliding Window  
90 Degrees Cut with Narrow Interlock  
Τρίφυλλο Επάλληλο Συρόμενο  
με Κοπή 90 Μοιρών και Στενό Γάντζο

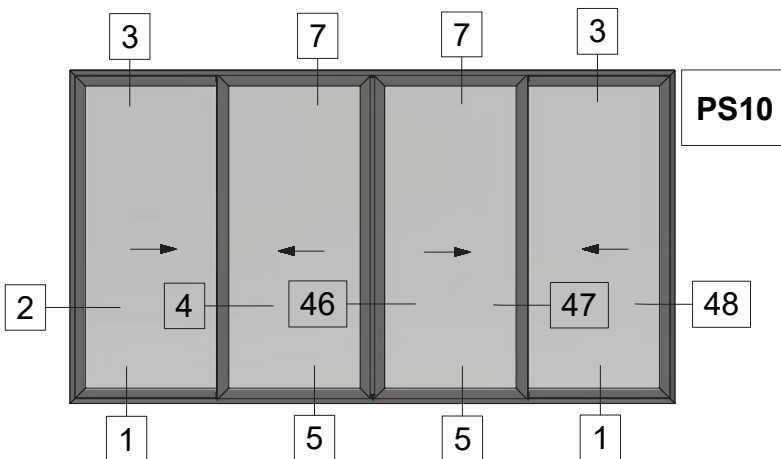

Four Sash Parallel Sliding Window  
45 Degrees Cut with Meeting Stile  
Τετράφυλλο Επάλληλο Φιλητό Συρόμενο  
με κοπή 45 μοιρών

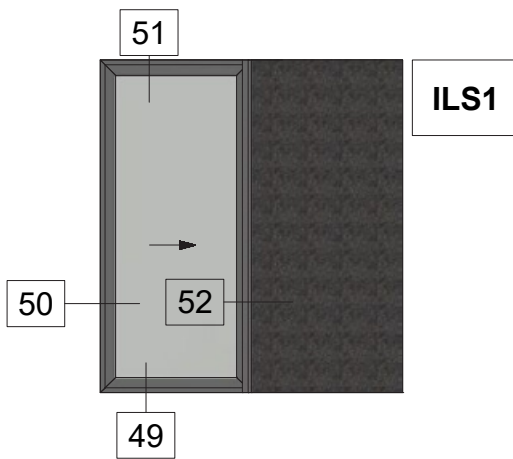

Pocket Sliding Window  
45 Degrees Cut with Shutter  
Χωνευτό Συρόμενο  
με κοπή 45 μοιρών και Παντζούρι

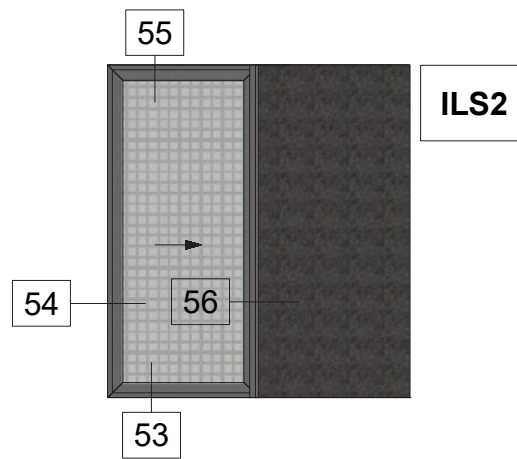

Pocket Sliding Window  
45 Degrees Cut with Flyscreen and Shutter  
Χωνευτό Συρόμενο  
με κοπή 45 μοιρών Σήτα και Παντζούρι

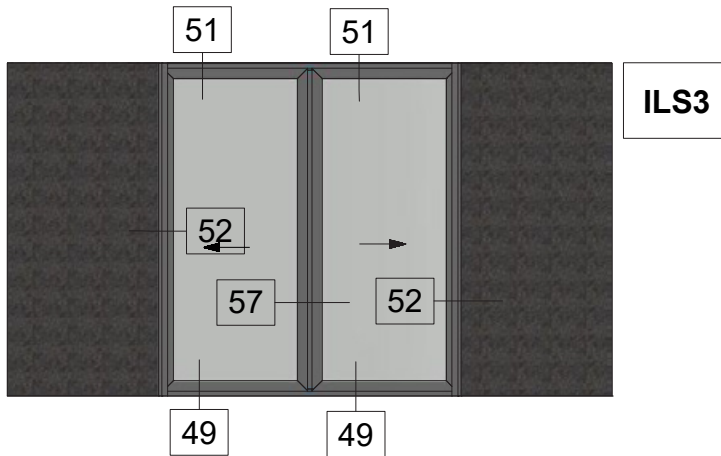

Pocket Sliding Window Meeting Stile  
45 Degrees Cut with Shutter  
Χωνευτό Συρόμενο Φιλητό  
με κοπή 45 μοιρών και Παντζούρι

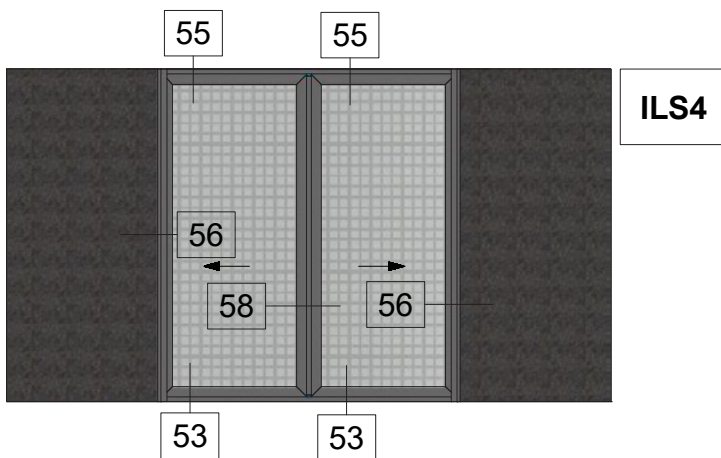

Pocket Sliding Window Meeting Stile  
45 Degrees Cut with Flyscreen and Shutter  
Χωνευτό Συρόμενο Φιλητό  
με κοπή 45 μοιρών Σήτα και Παντζούρι

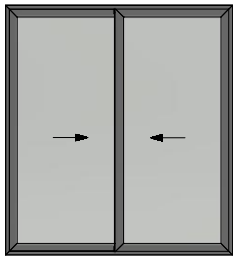

PS1

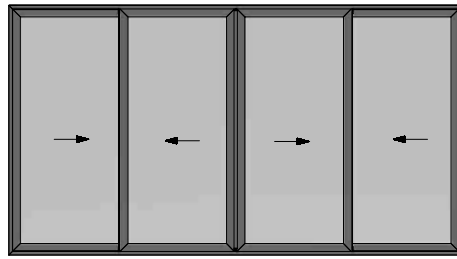

PS10

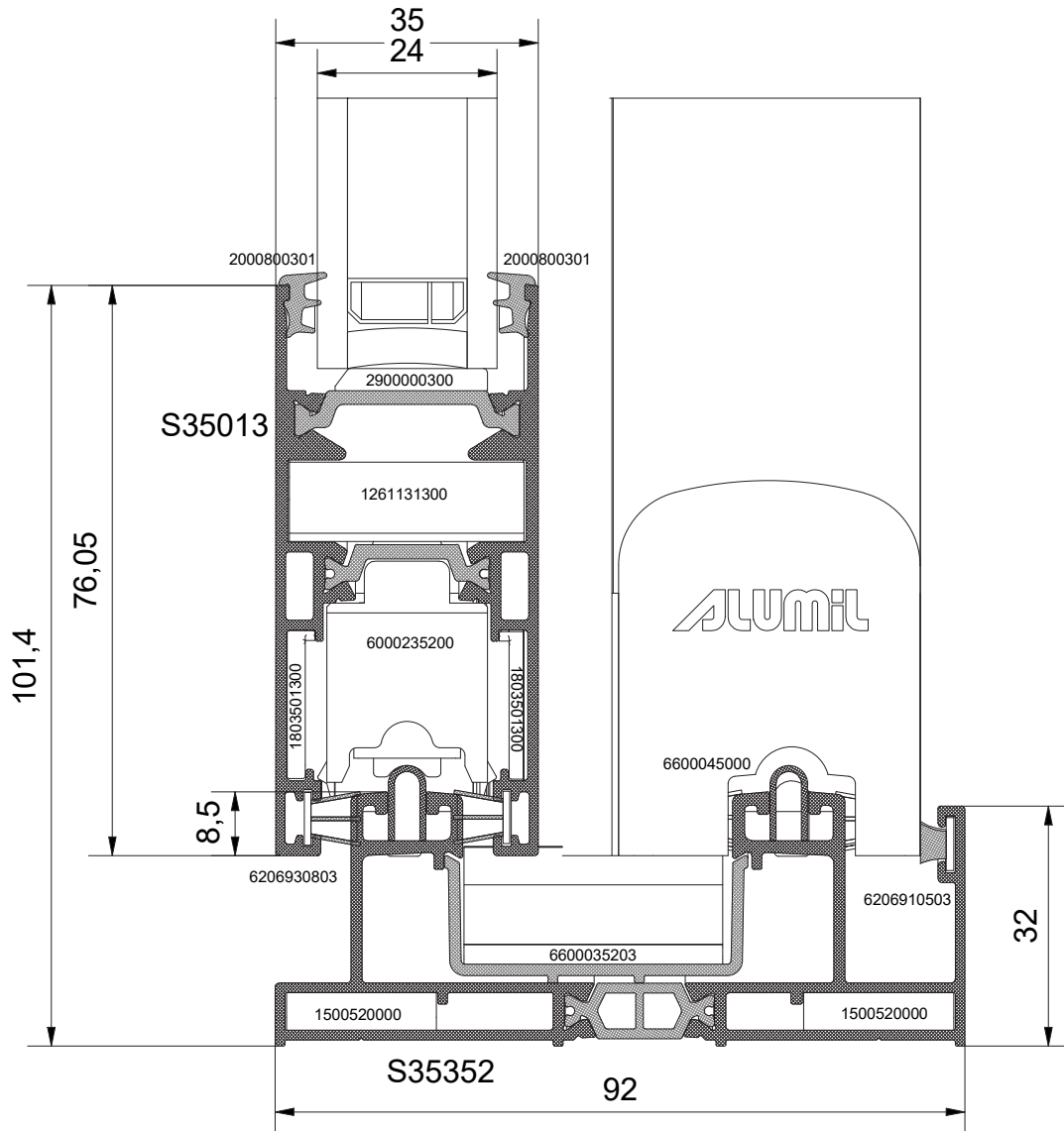

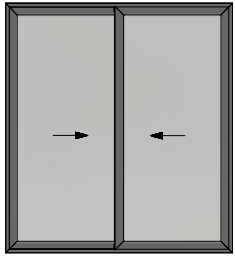

PS1

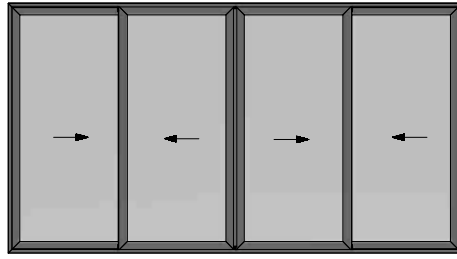

PS10

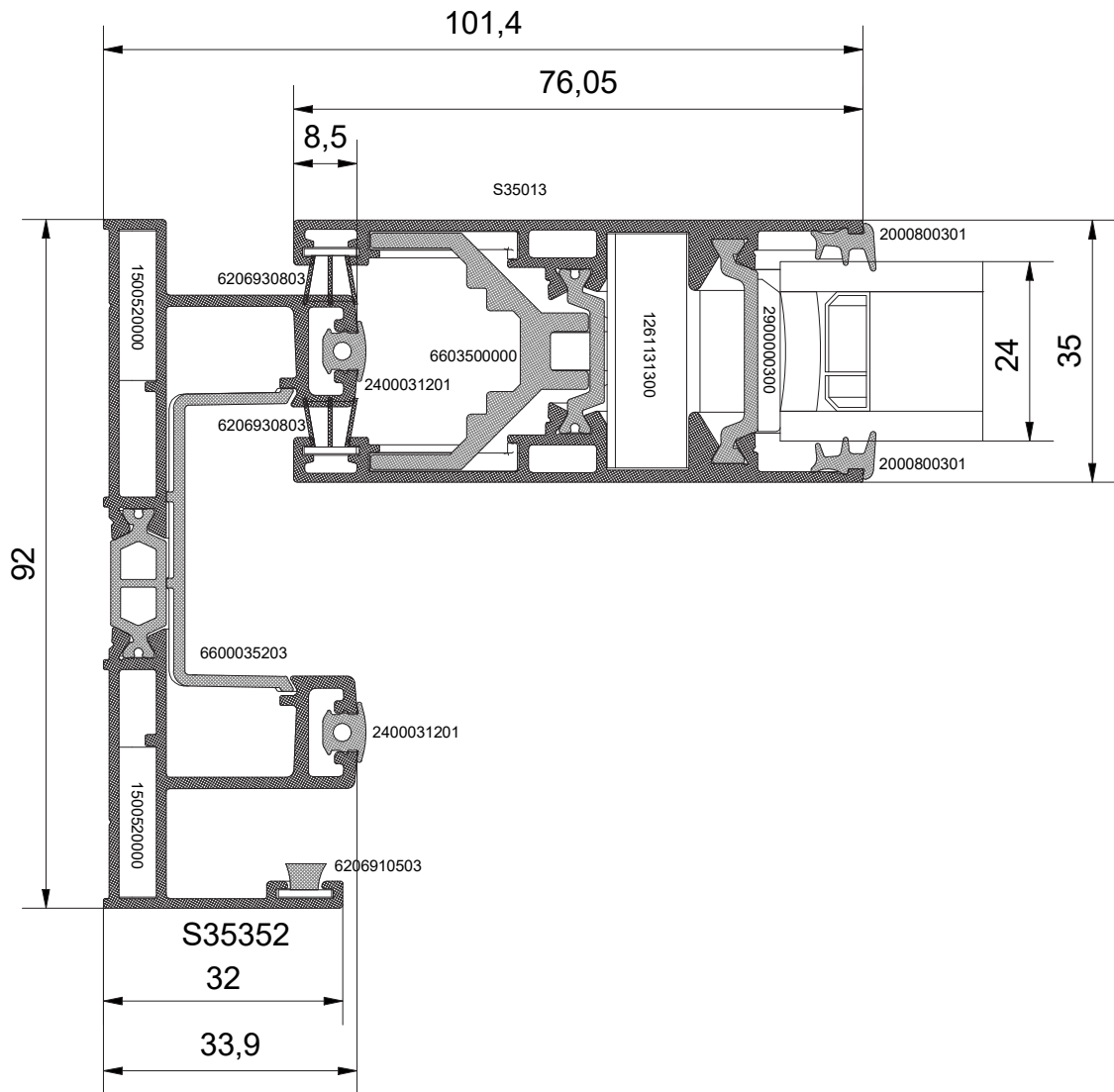

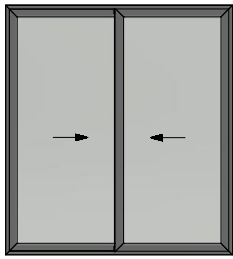

PS1

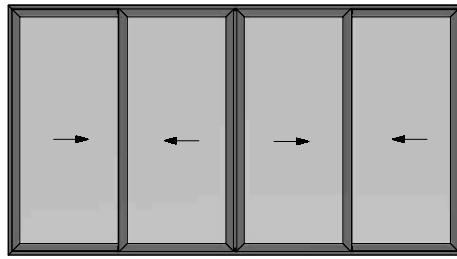

PS10

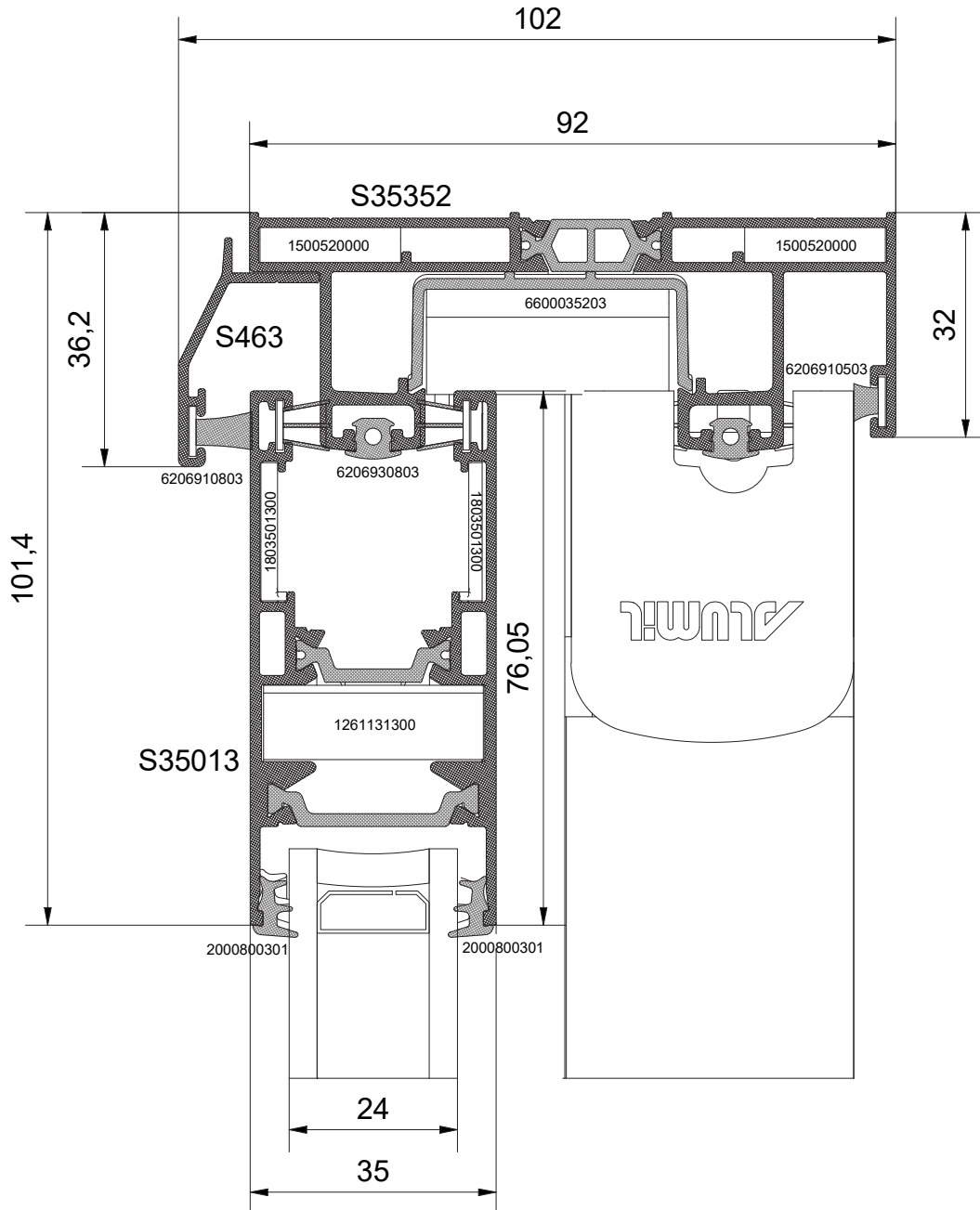

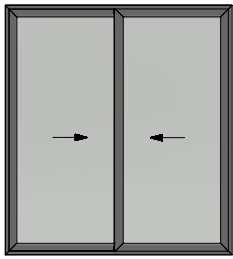

PS1

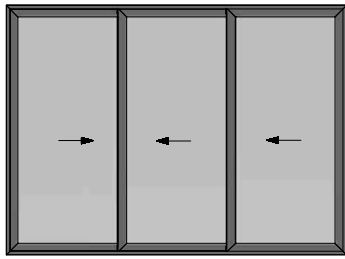

PS7

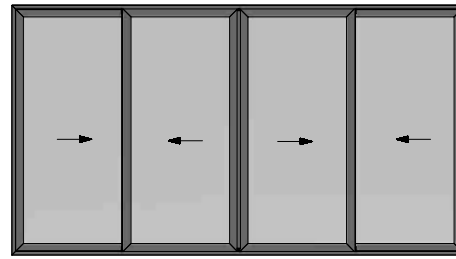

PS10

4

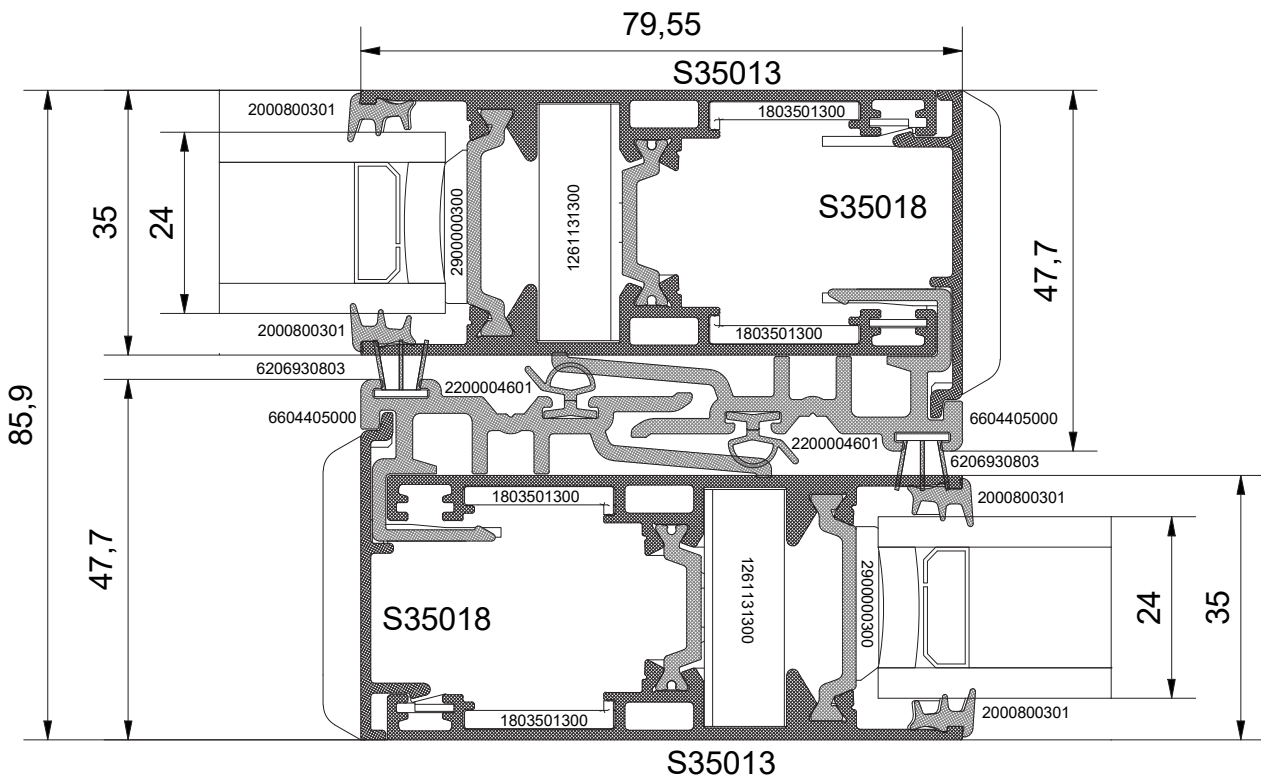



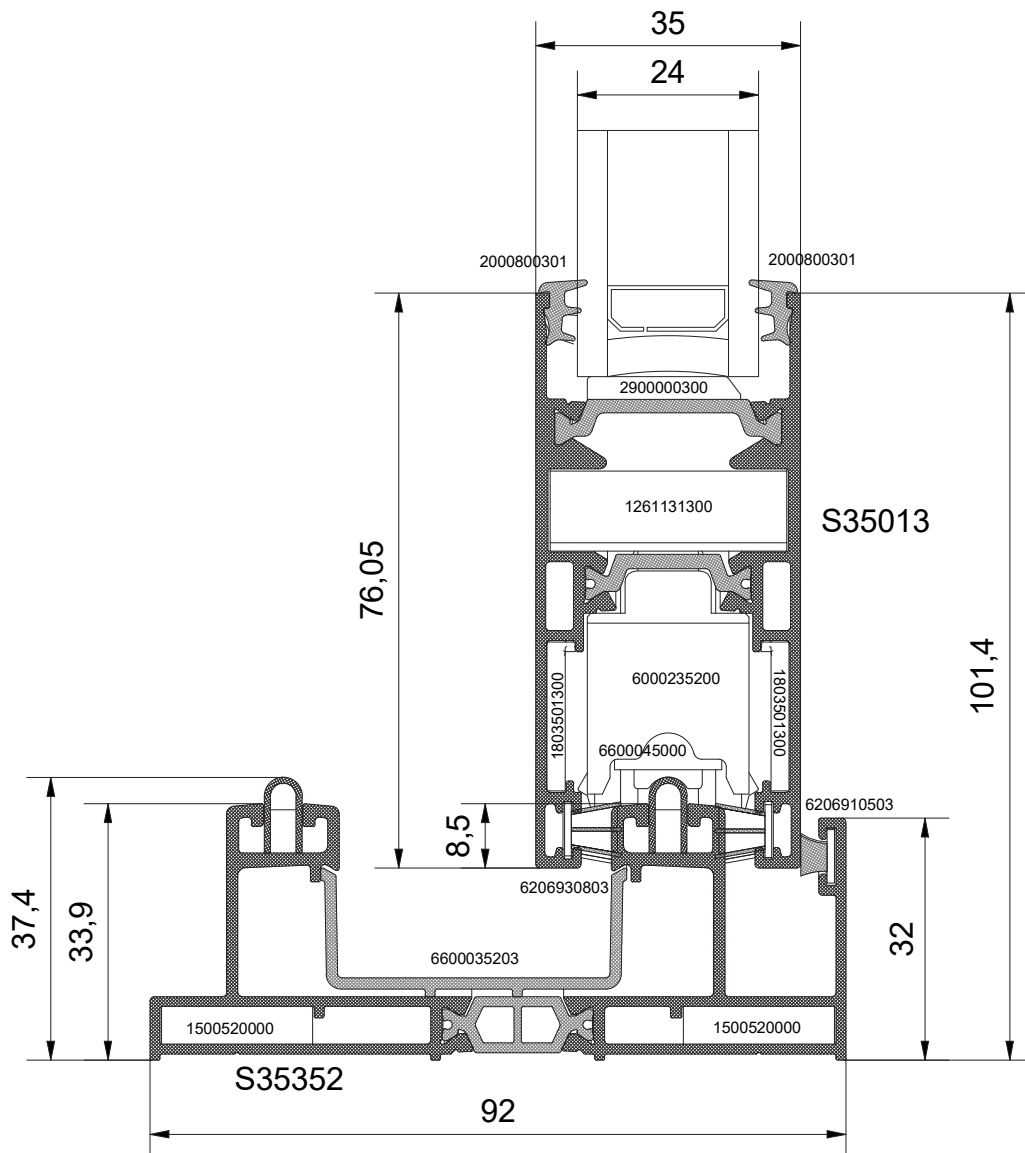
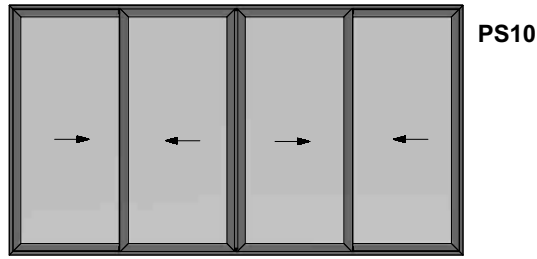
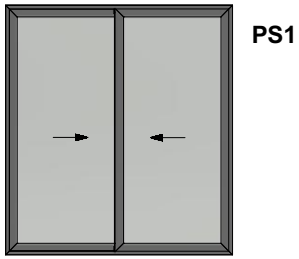

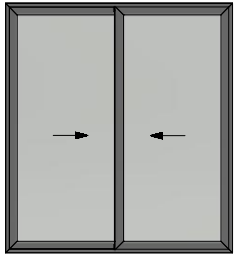

PS1

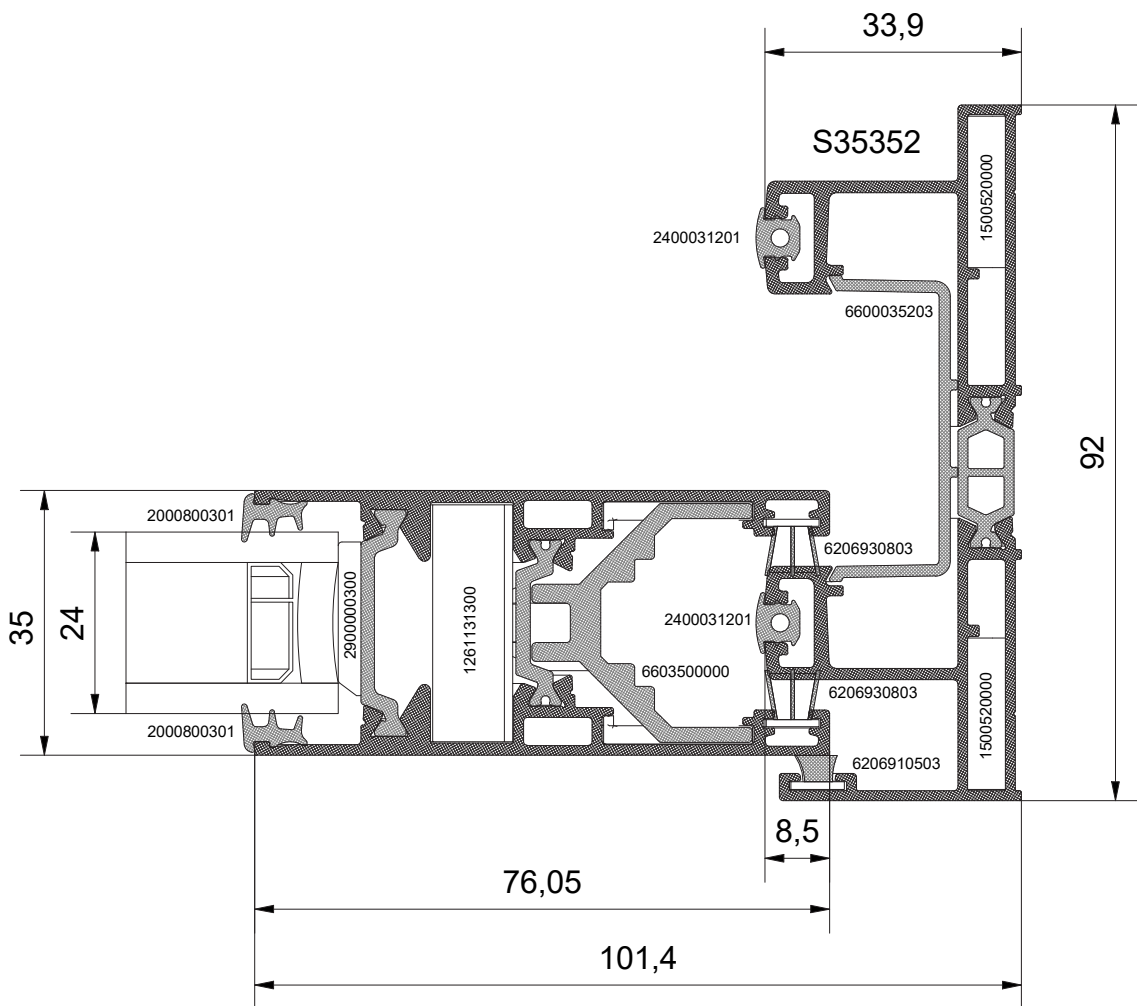

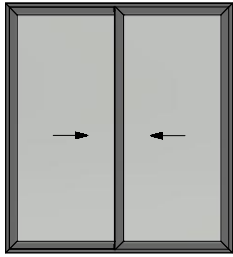

PS1

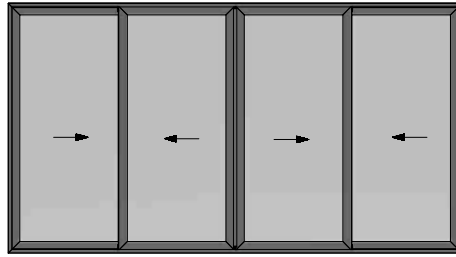

PS10

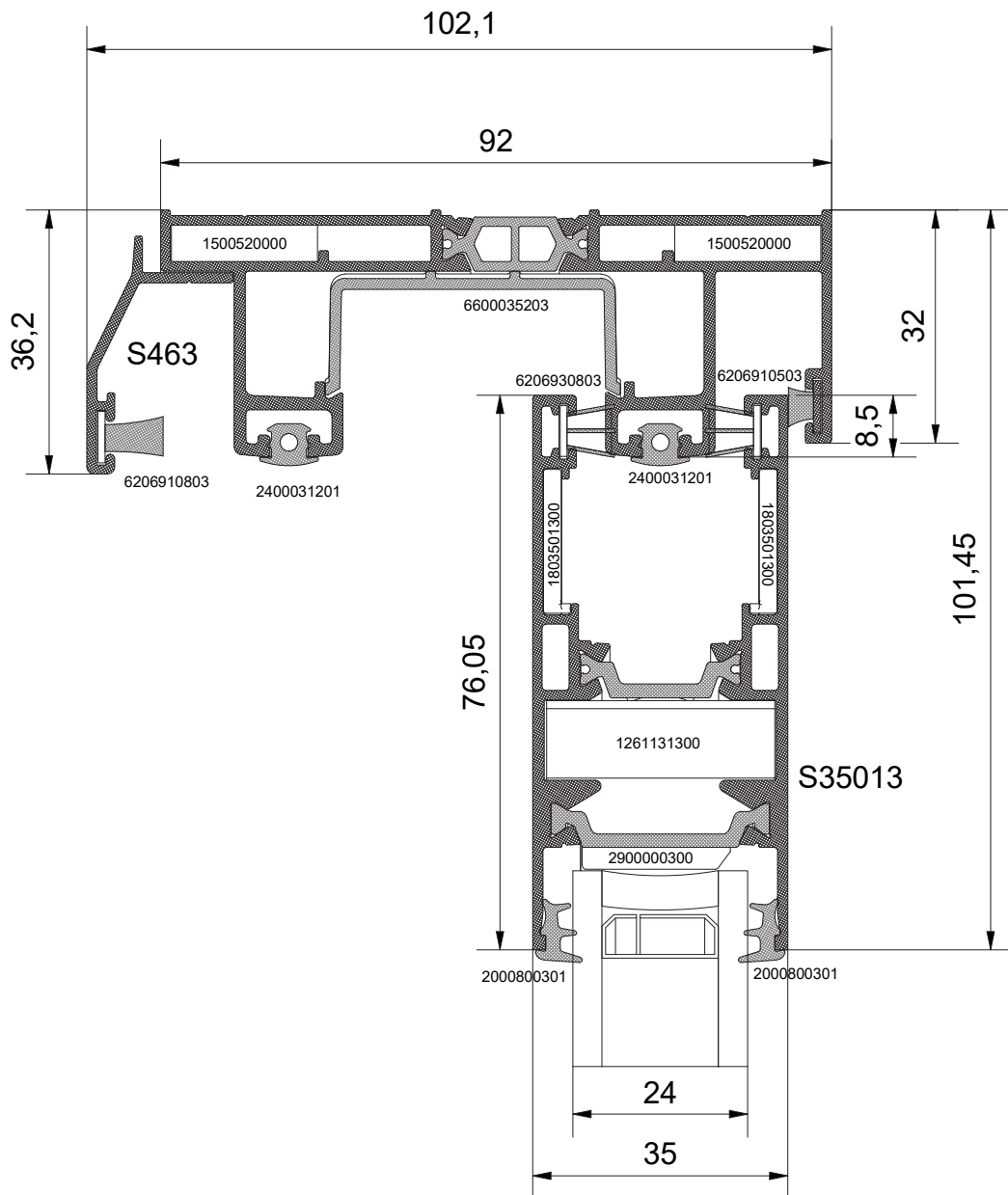

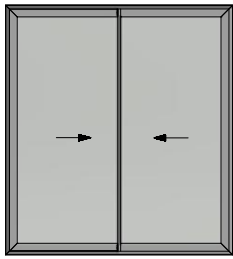

PS2

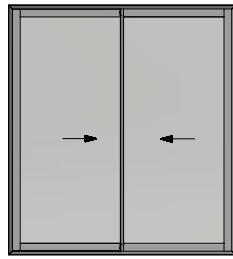

PS3

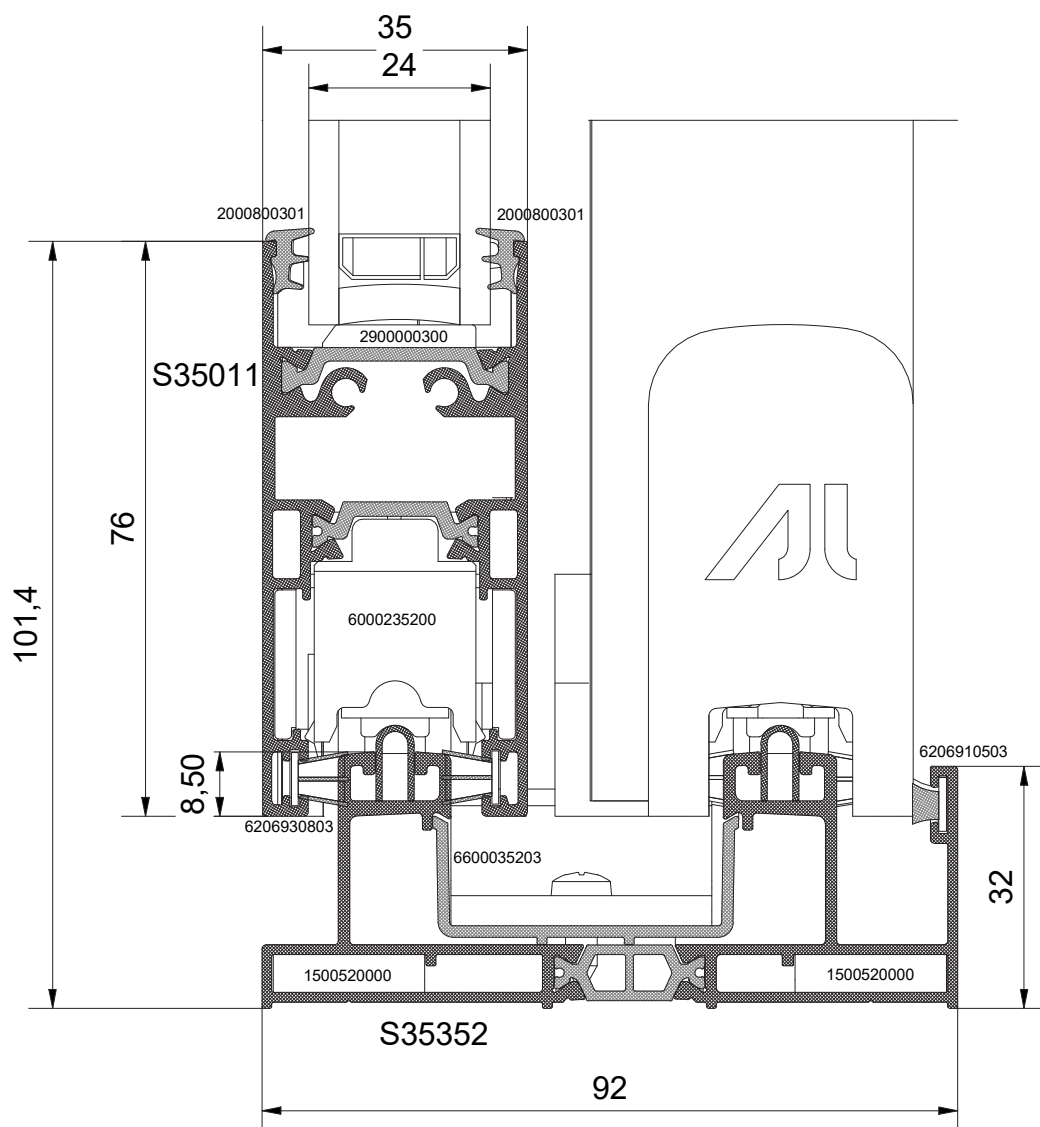

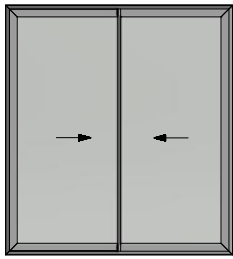

PS2

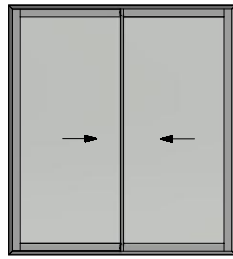

PS3

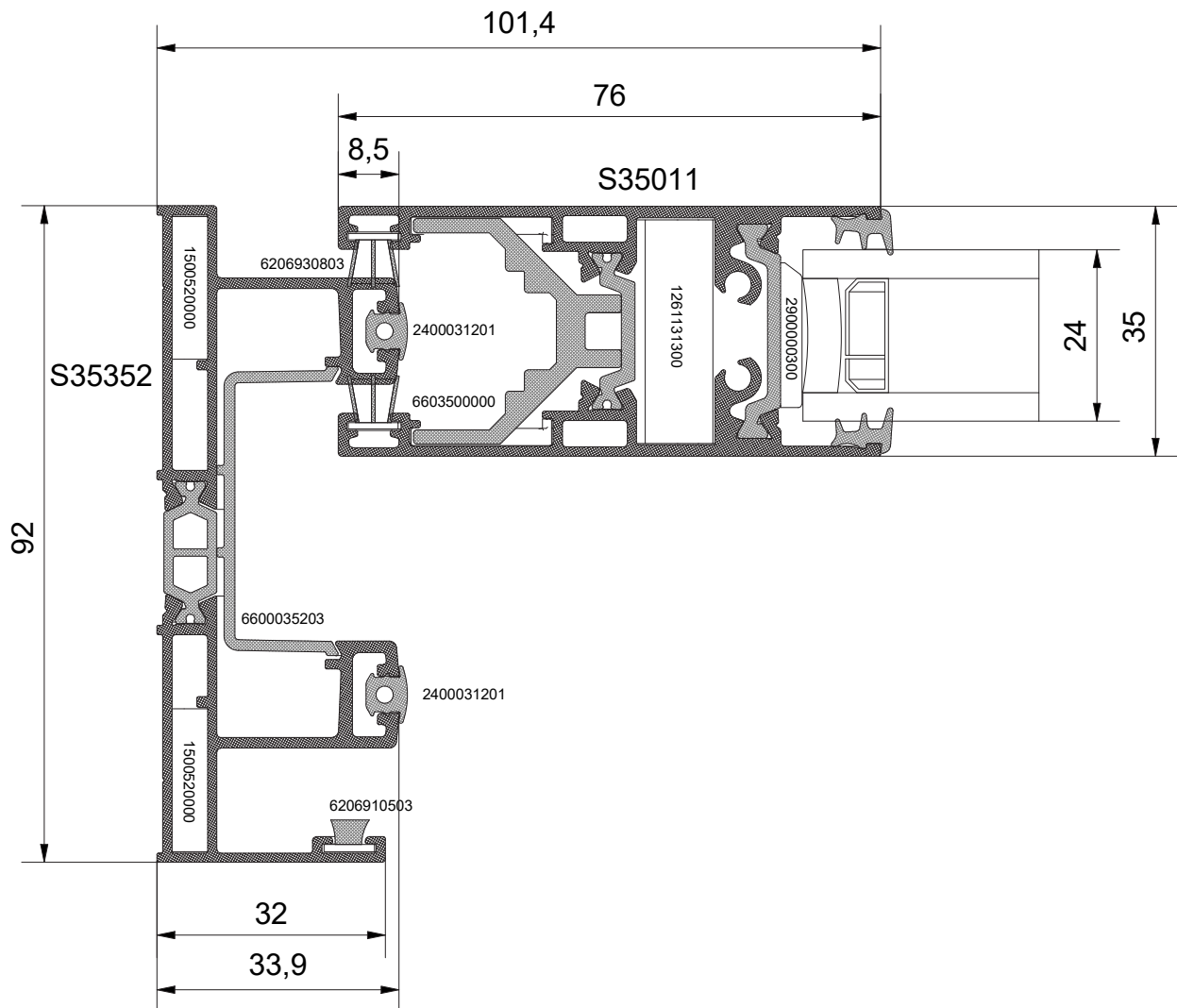

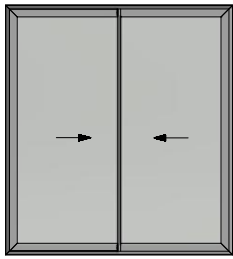

PS2

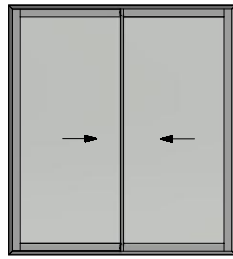

PS3

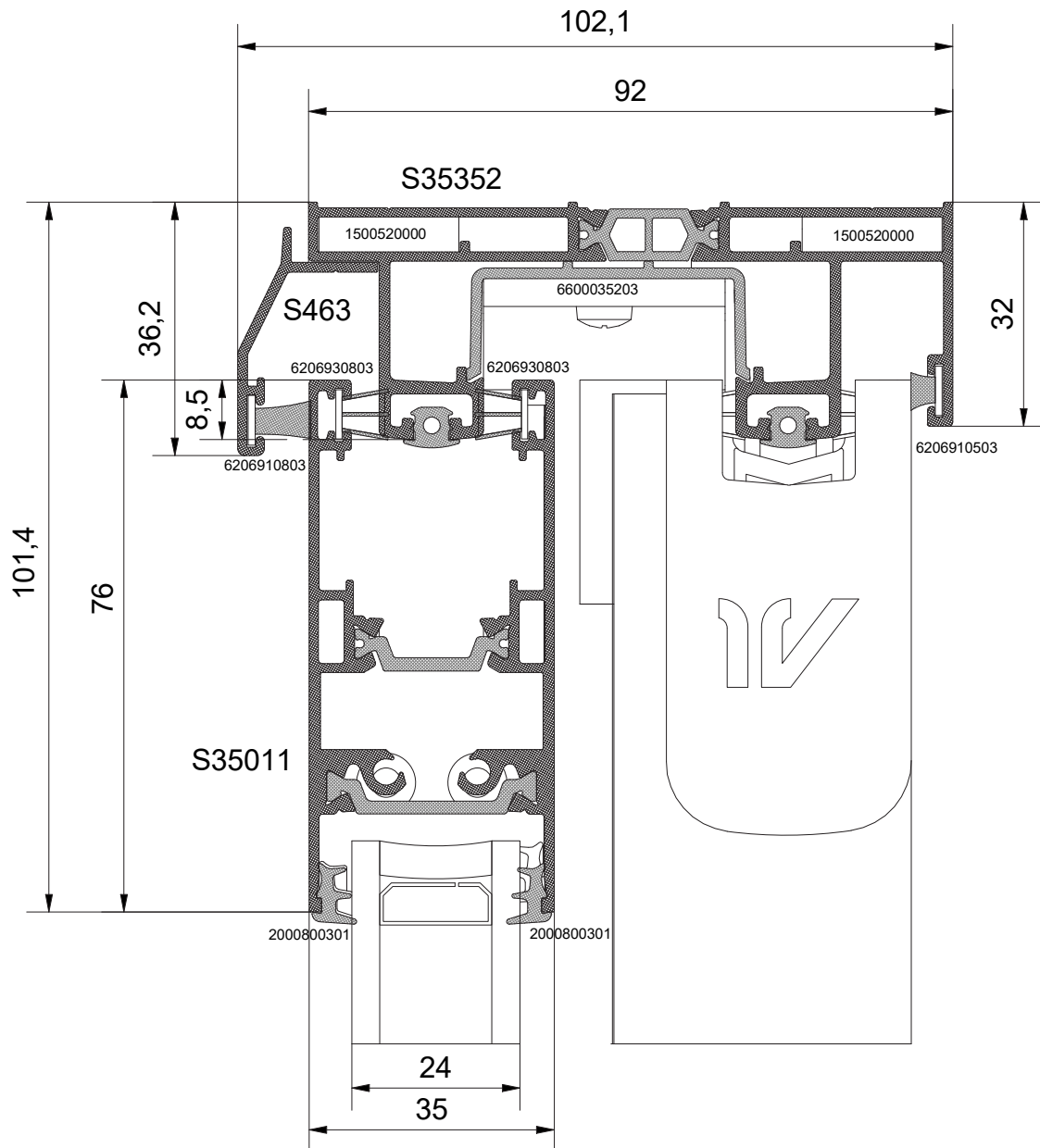

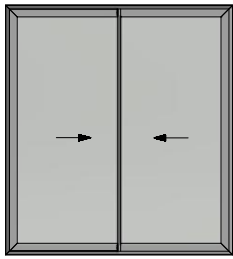

PS2

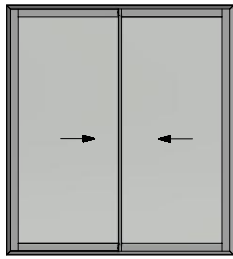

PS3

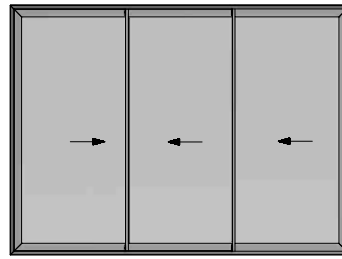

PS8

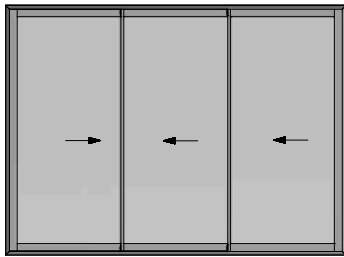

PS9

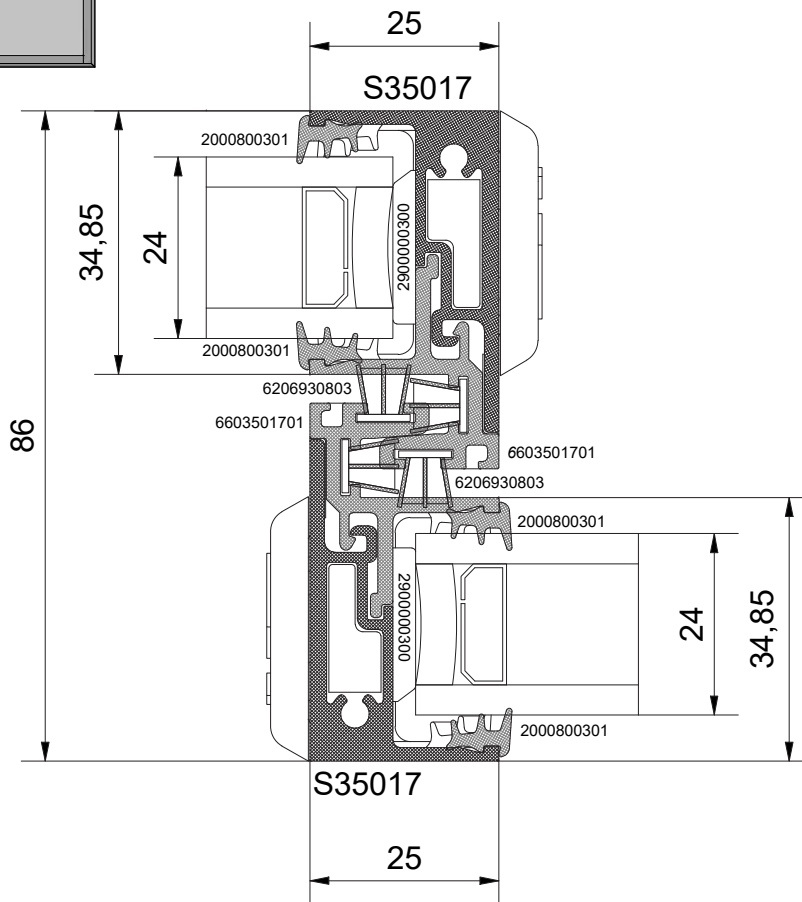

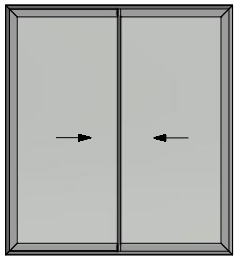

PS2

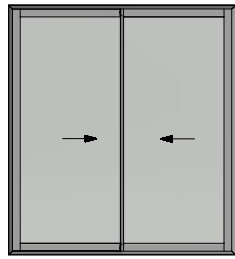

PS3

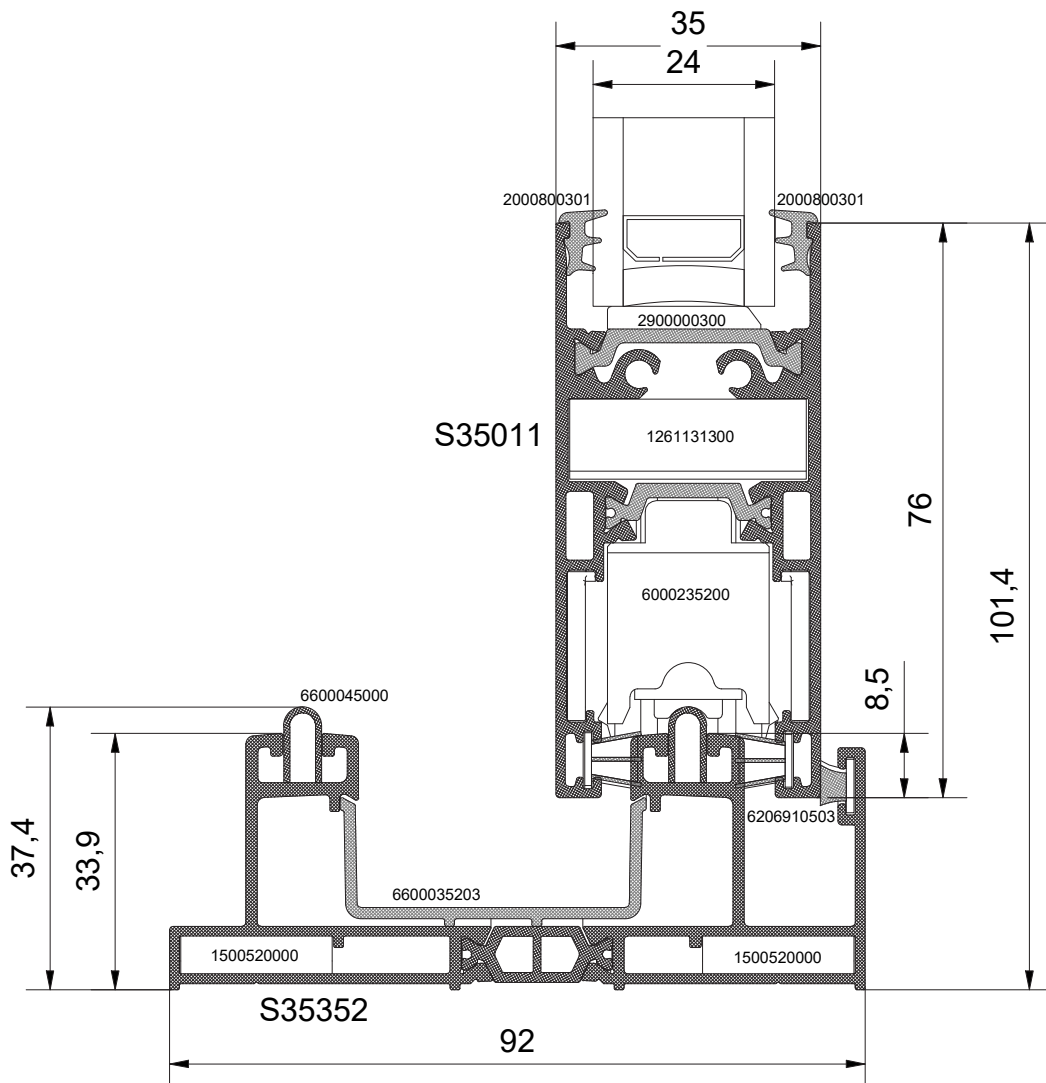



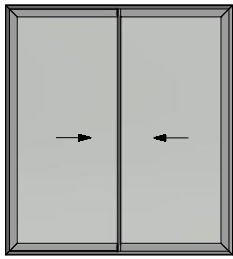

PS2

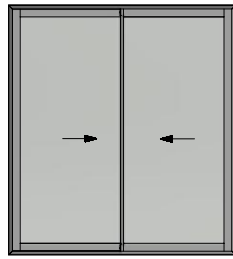

PS3

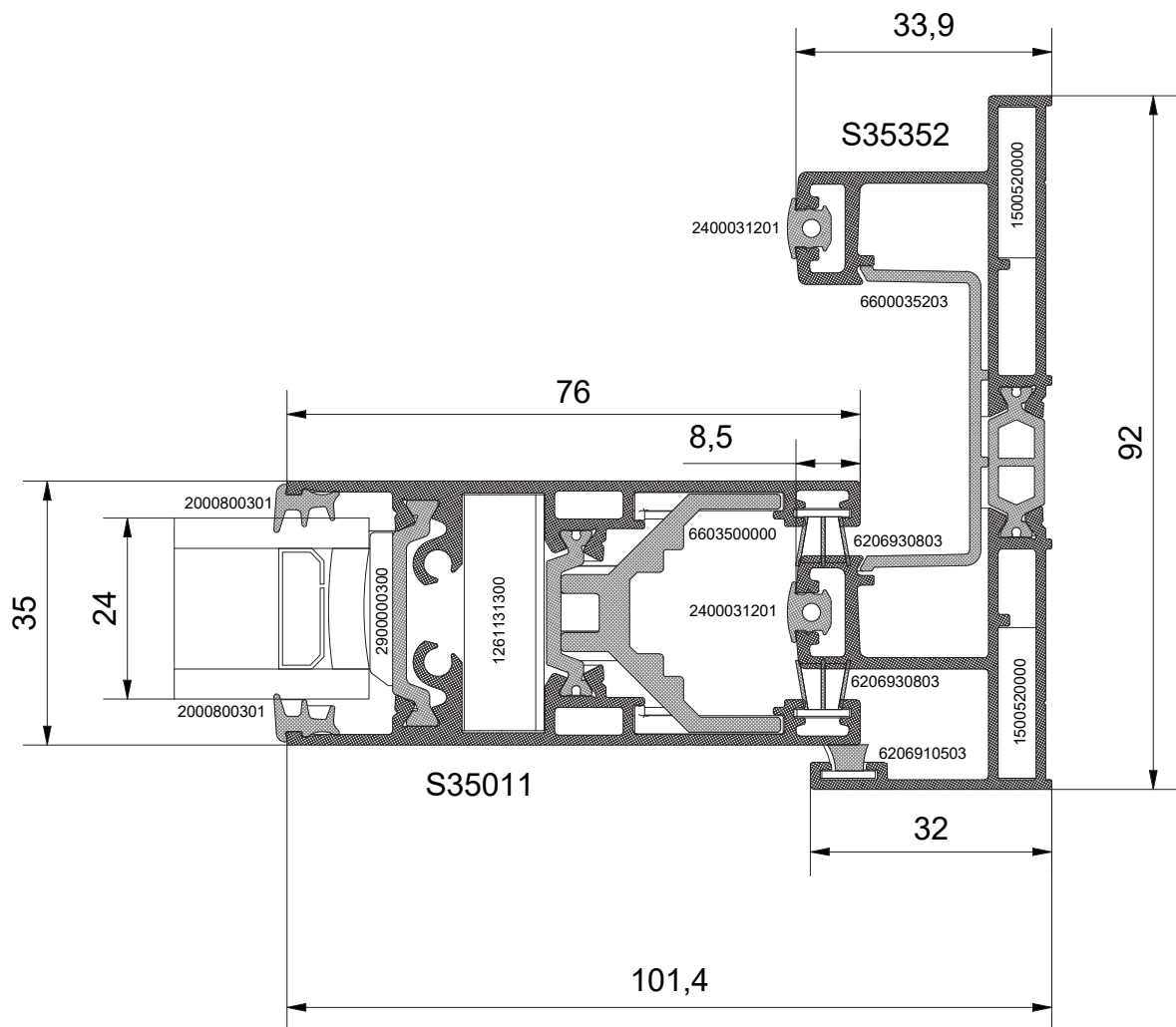

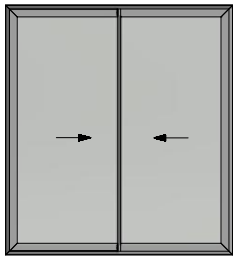

PS2

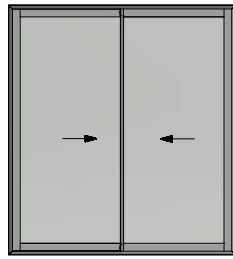

PS3

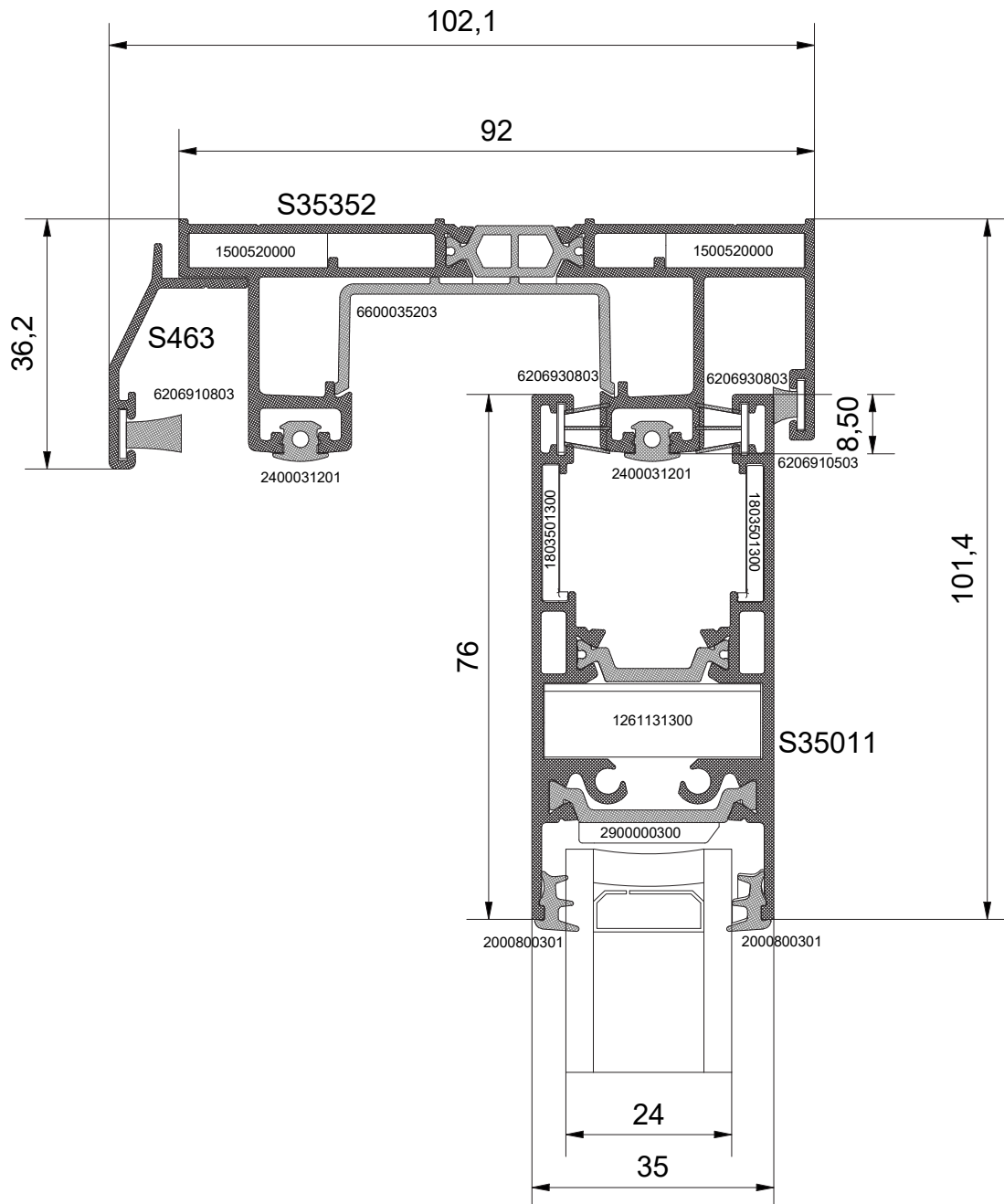

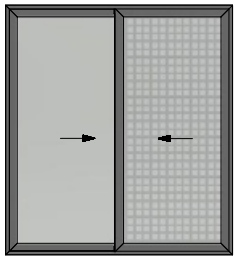

PS4

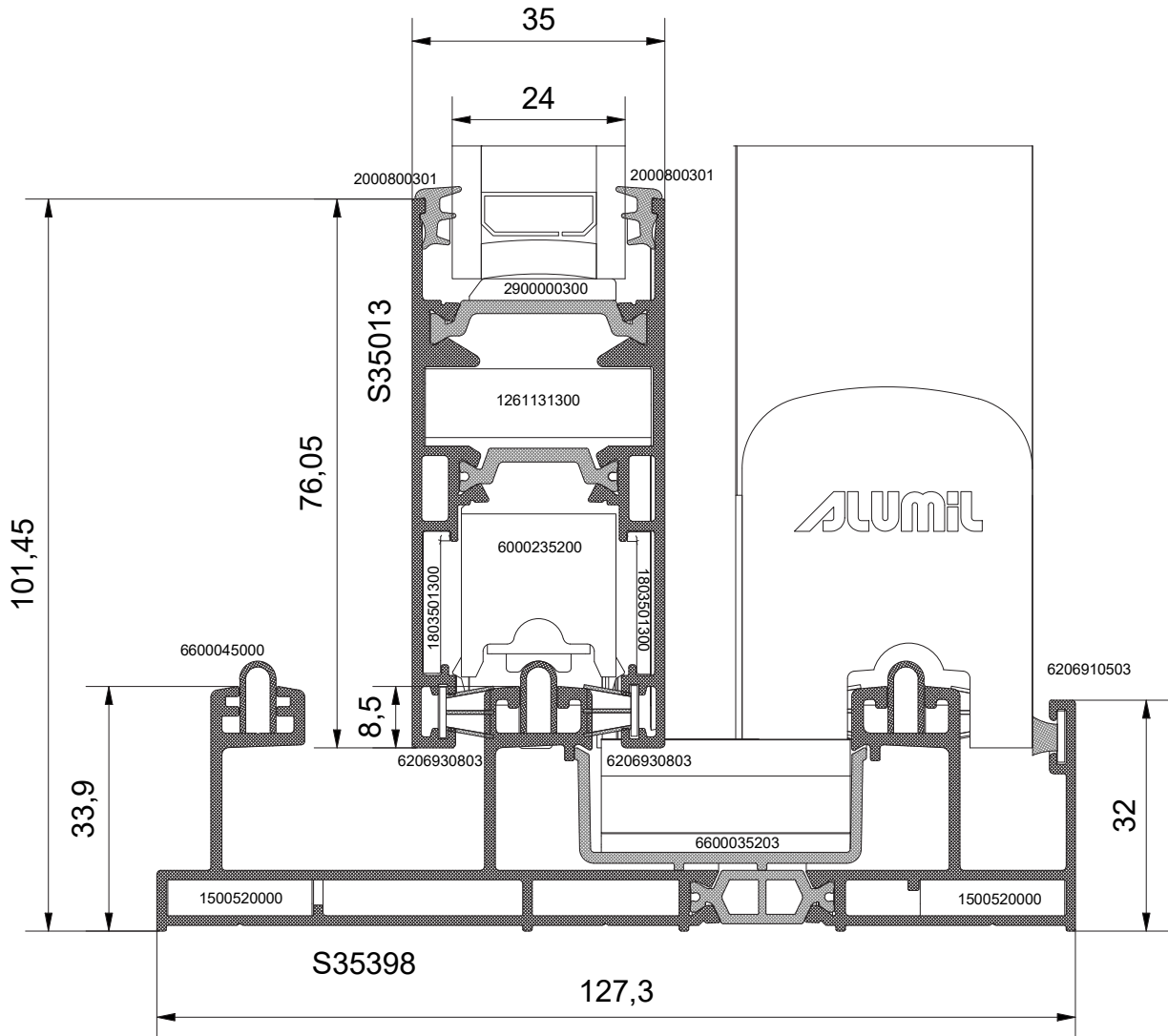

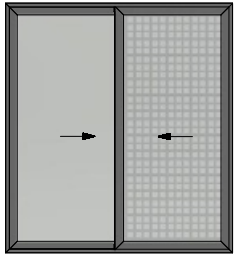

PS4

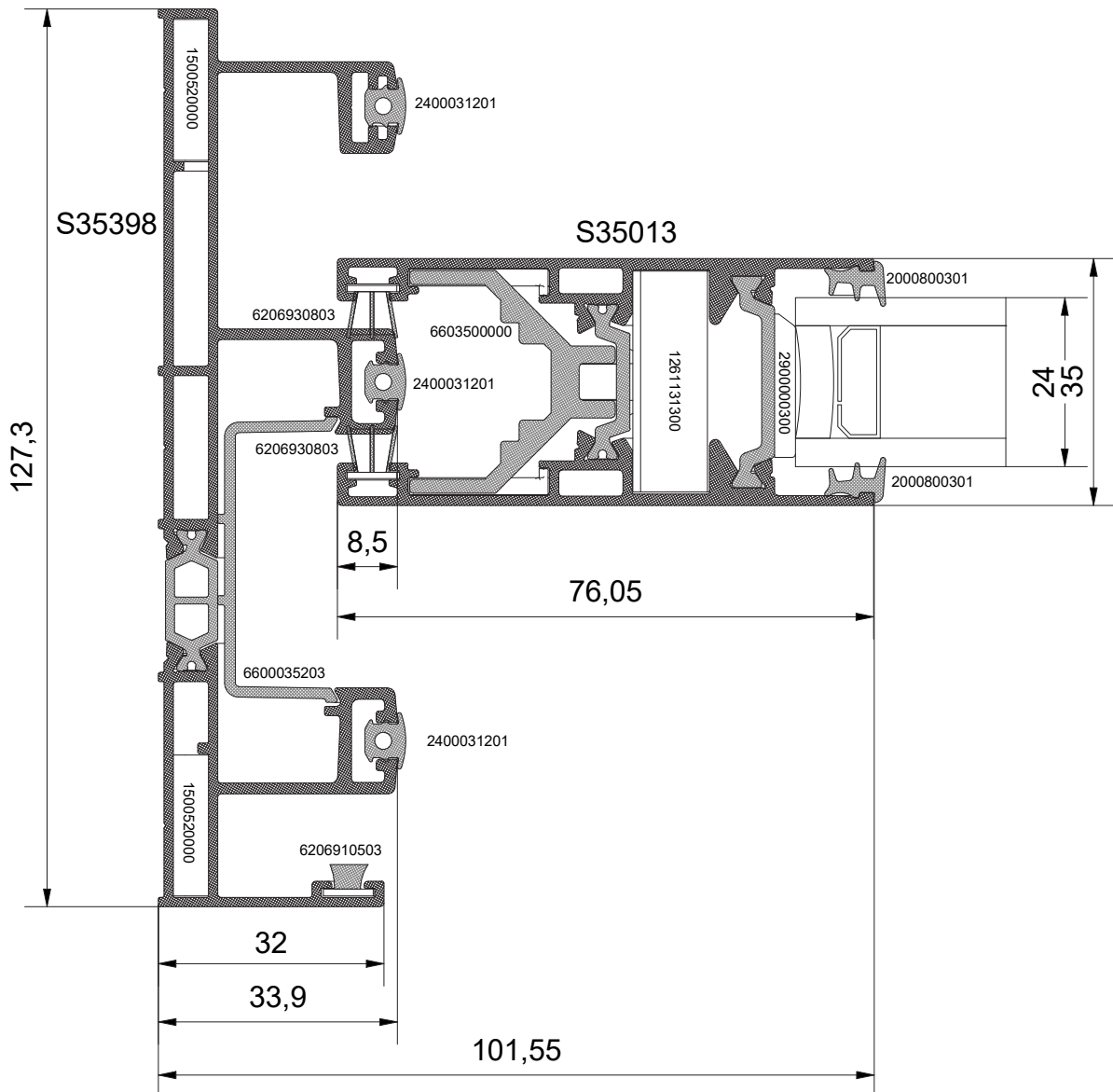

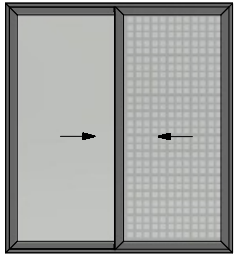

PS4

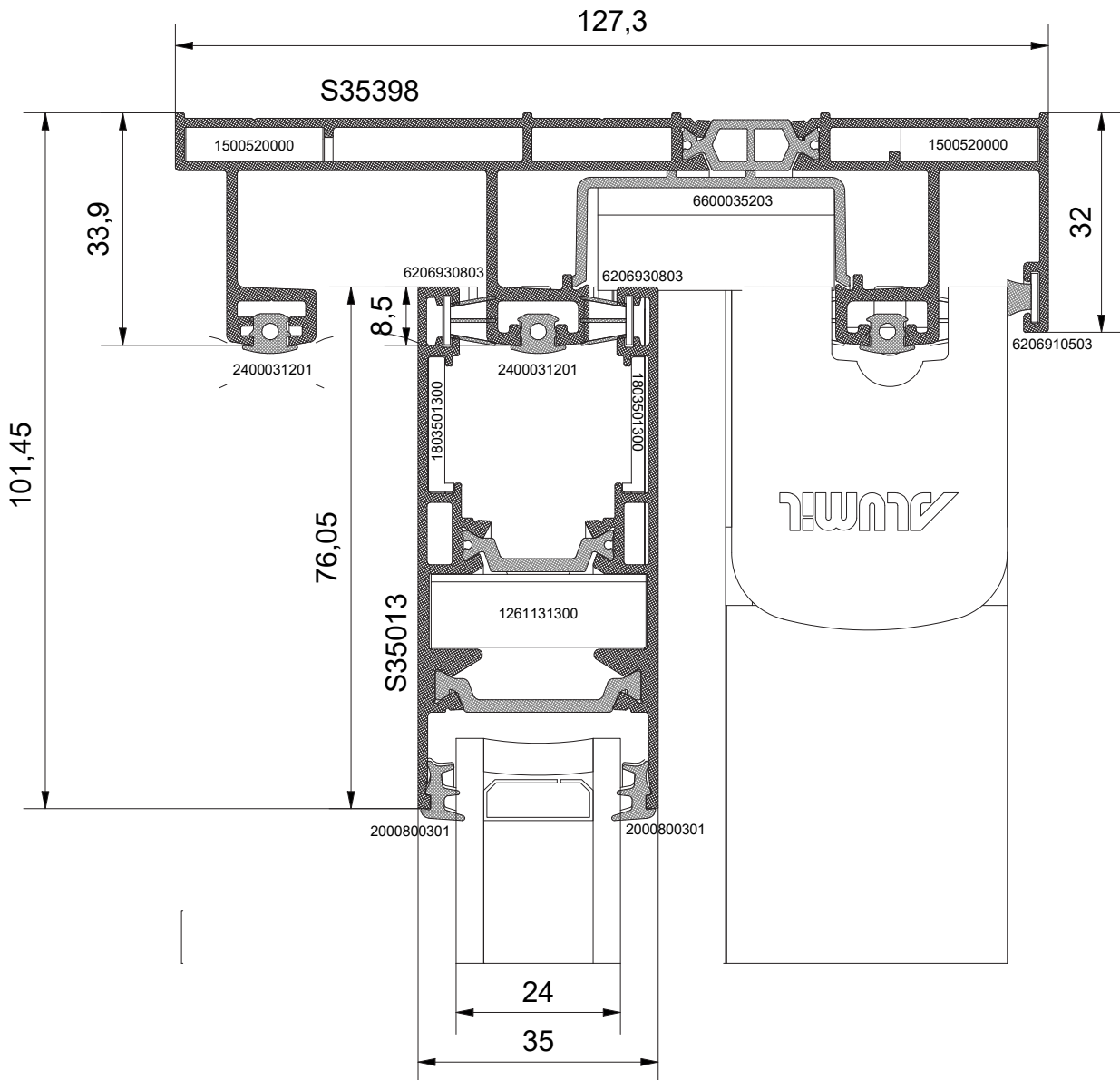

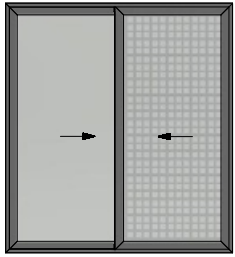

PS4

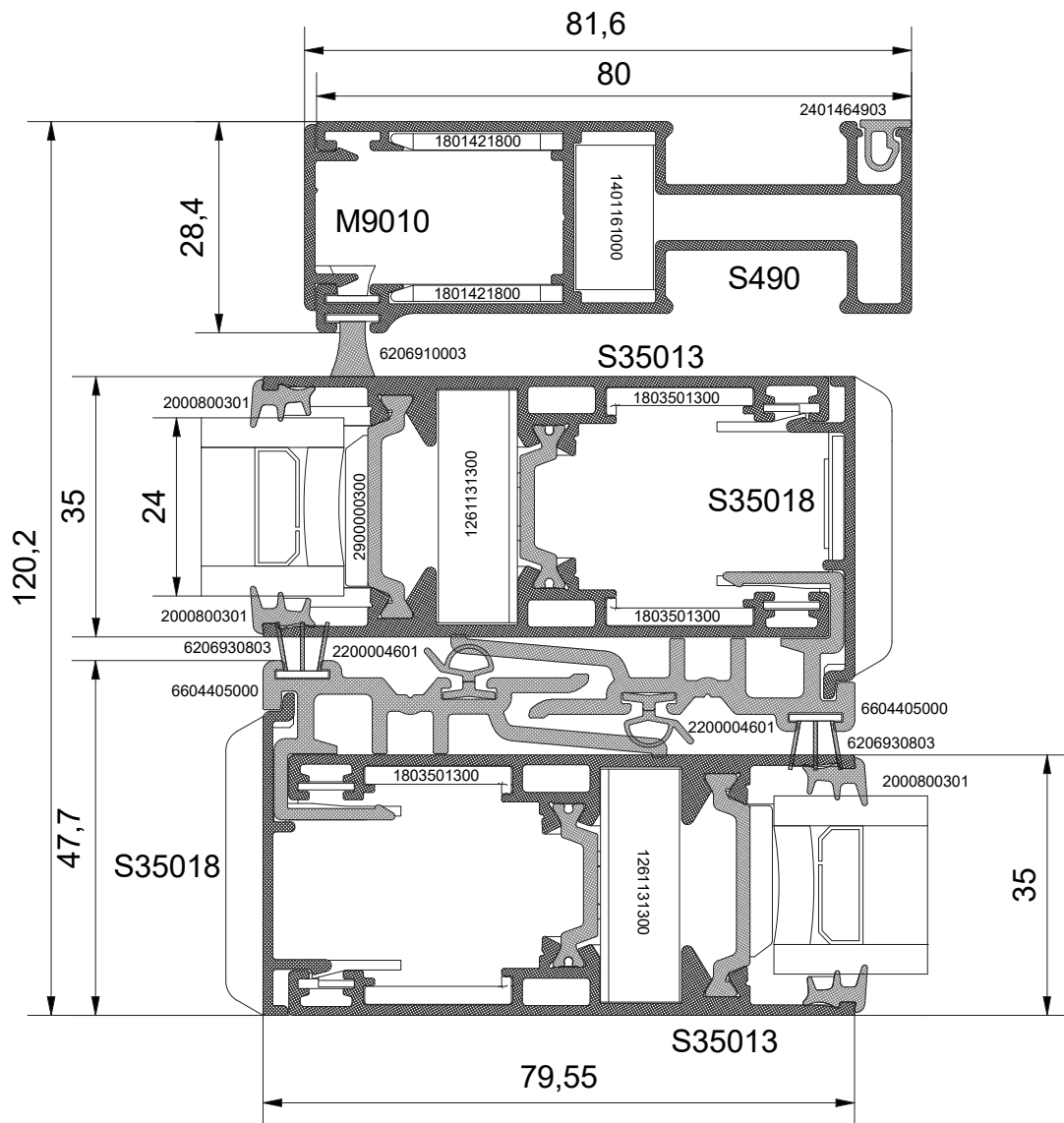

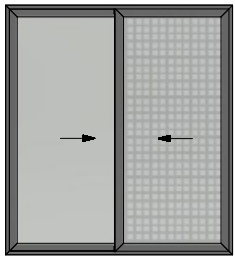

PS4

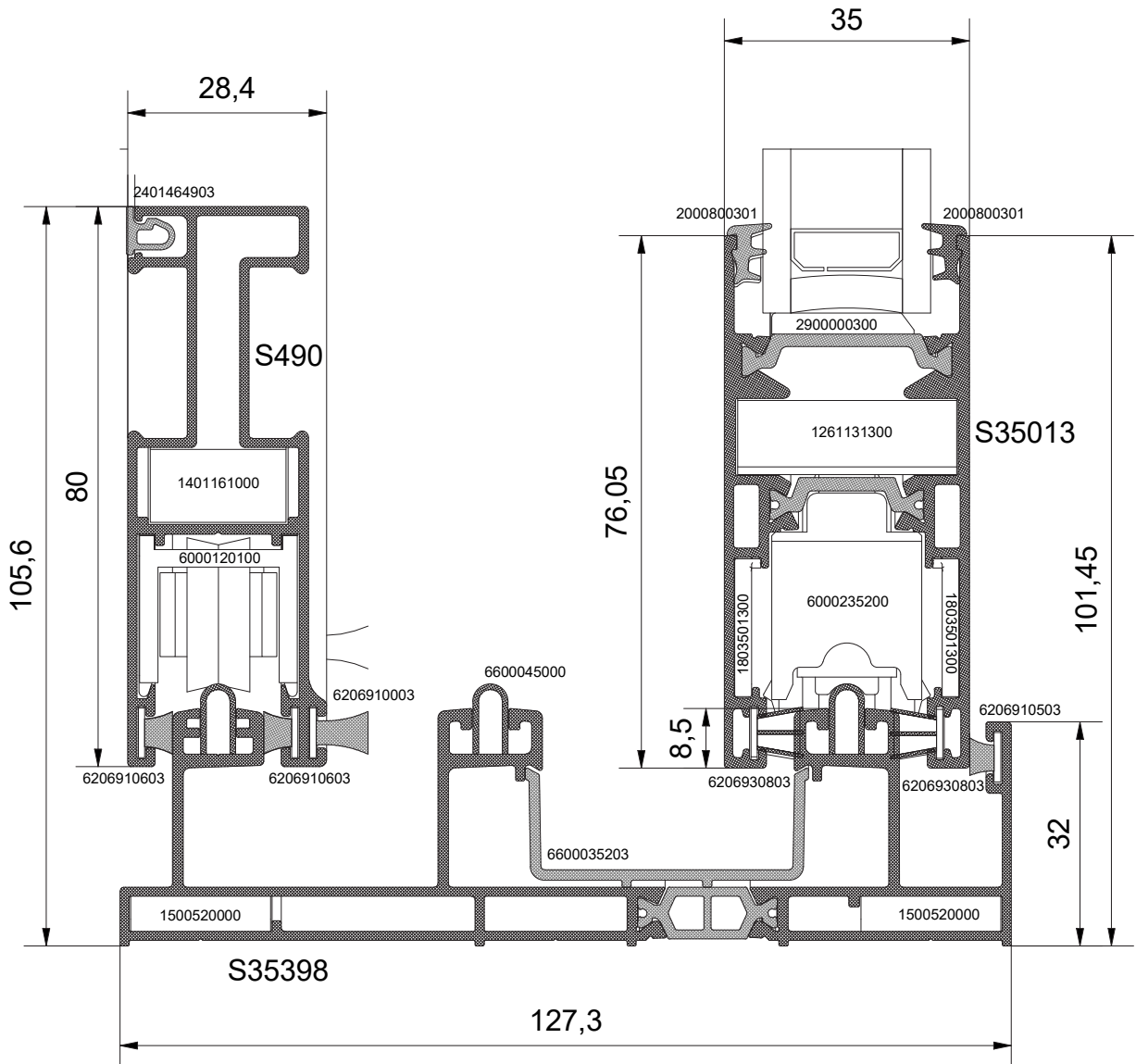

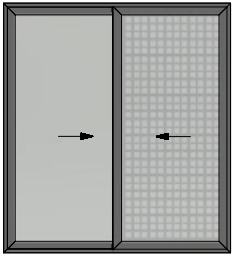

PS4

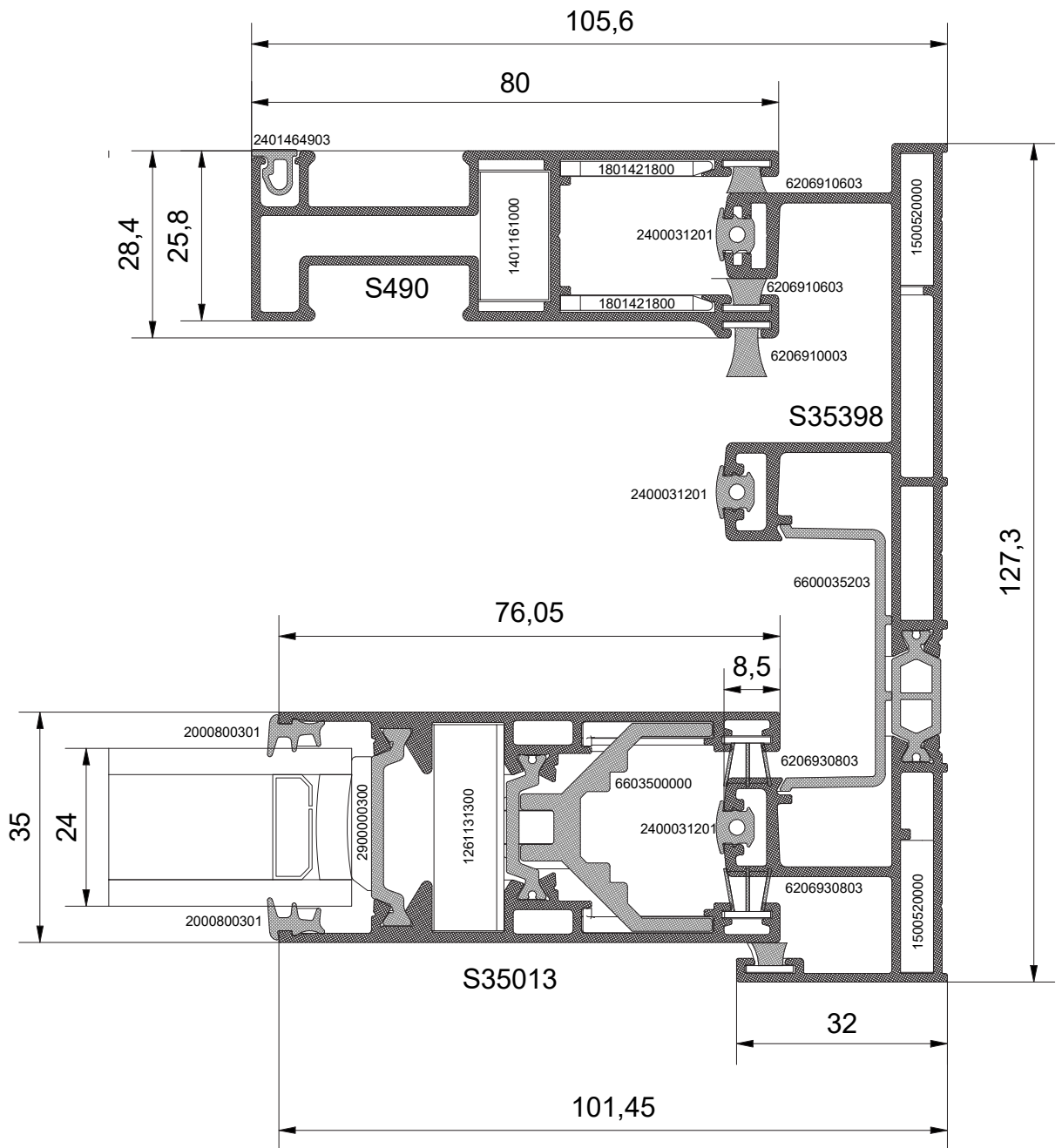



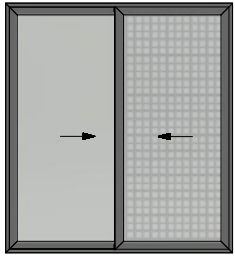

PS4

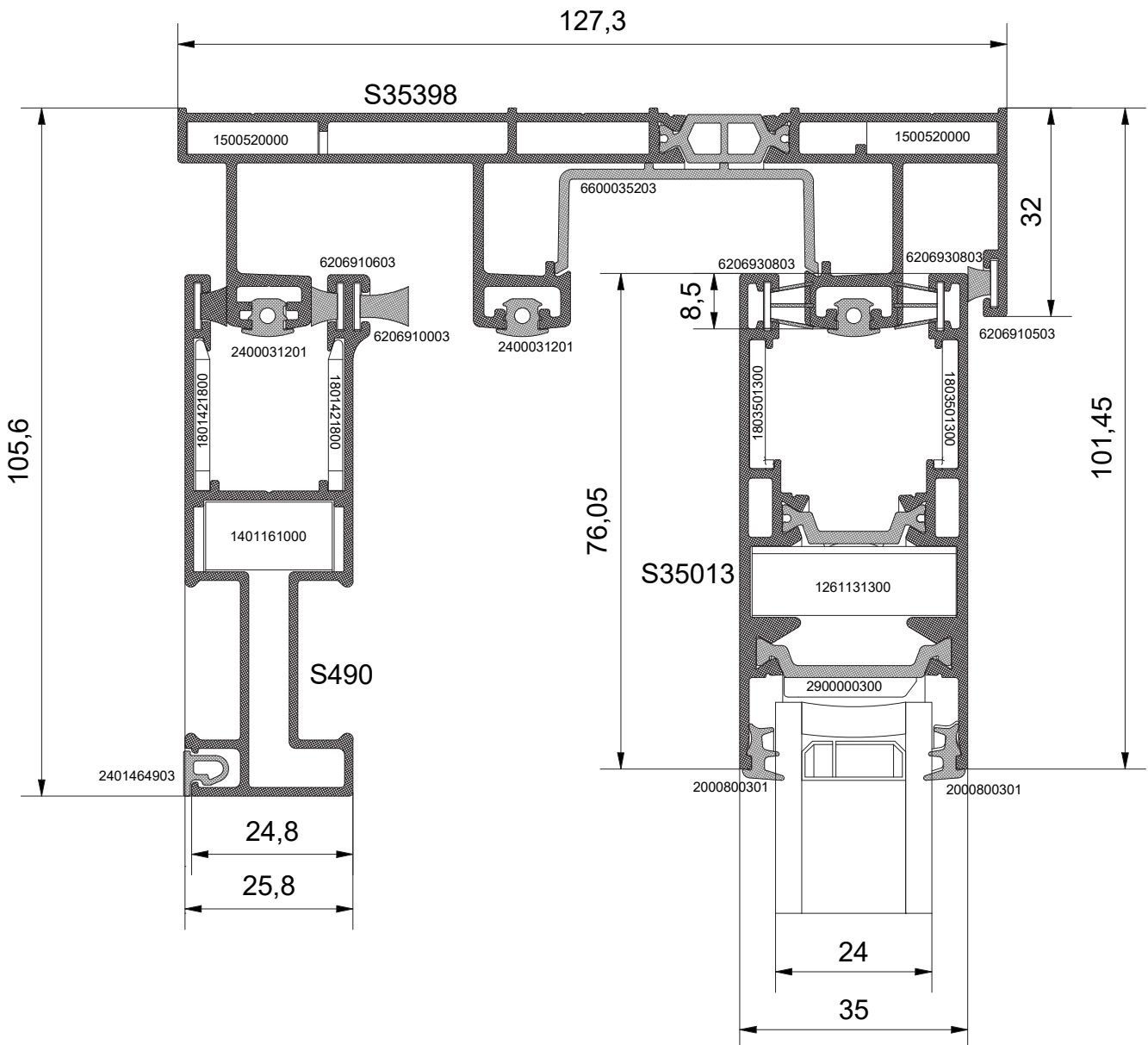

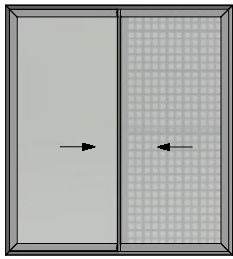

PS5

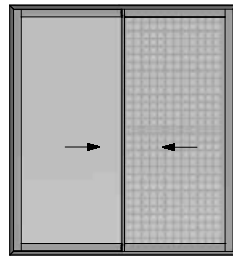

PS6

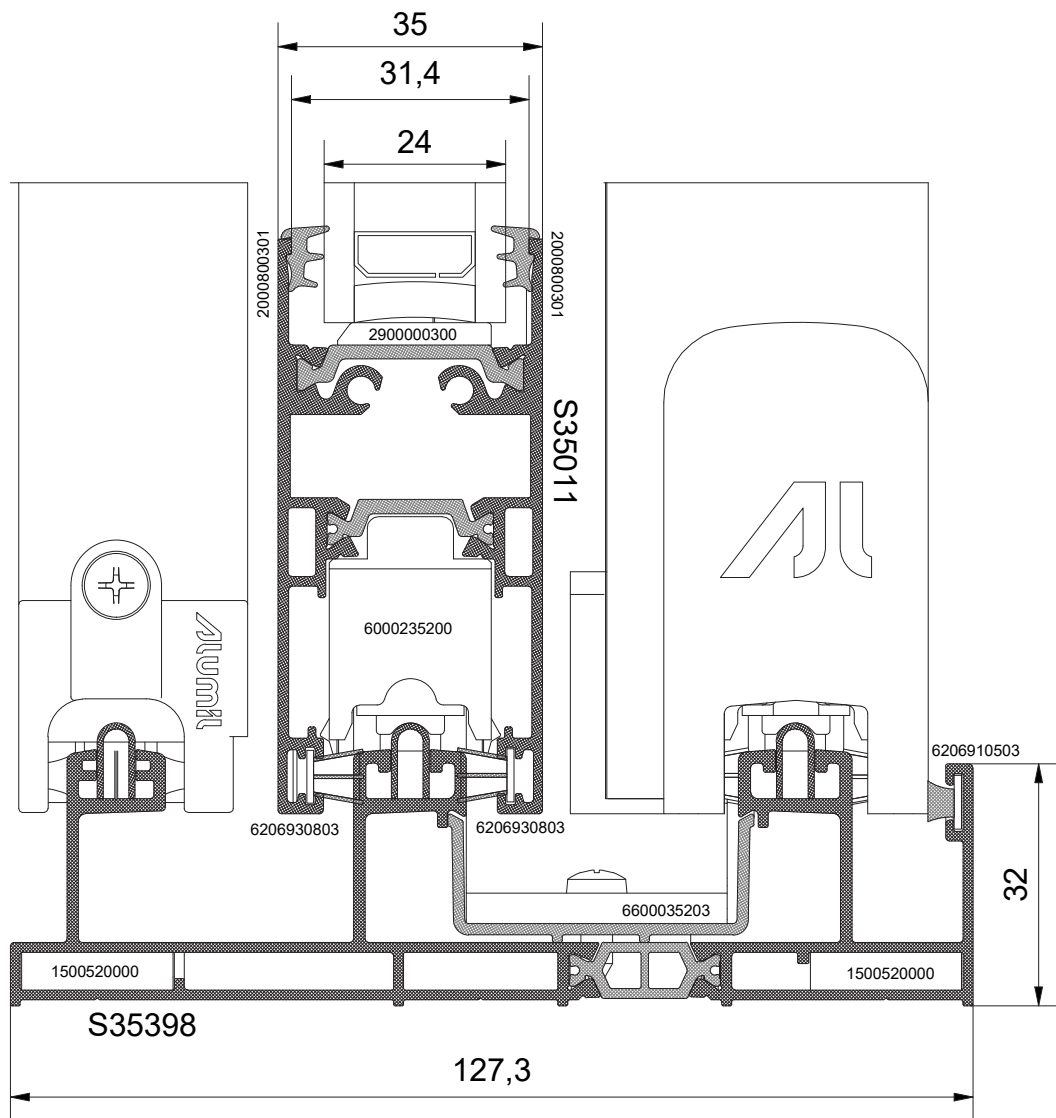

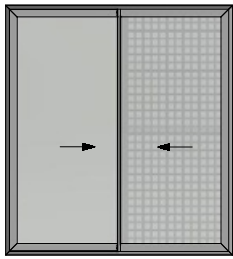

PS5

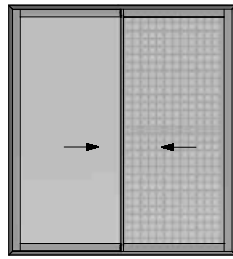

PS6

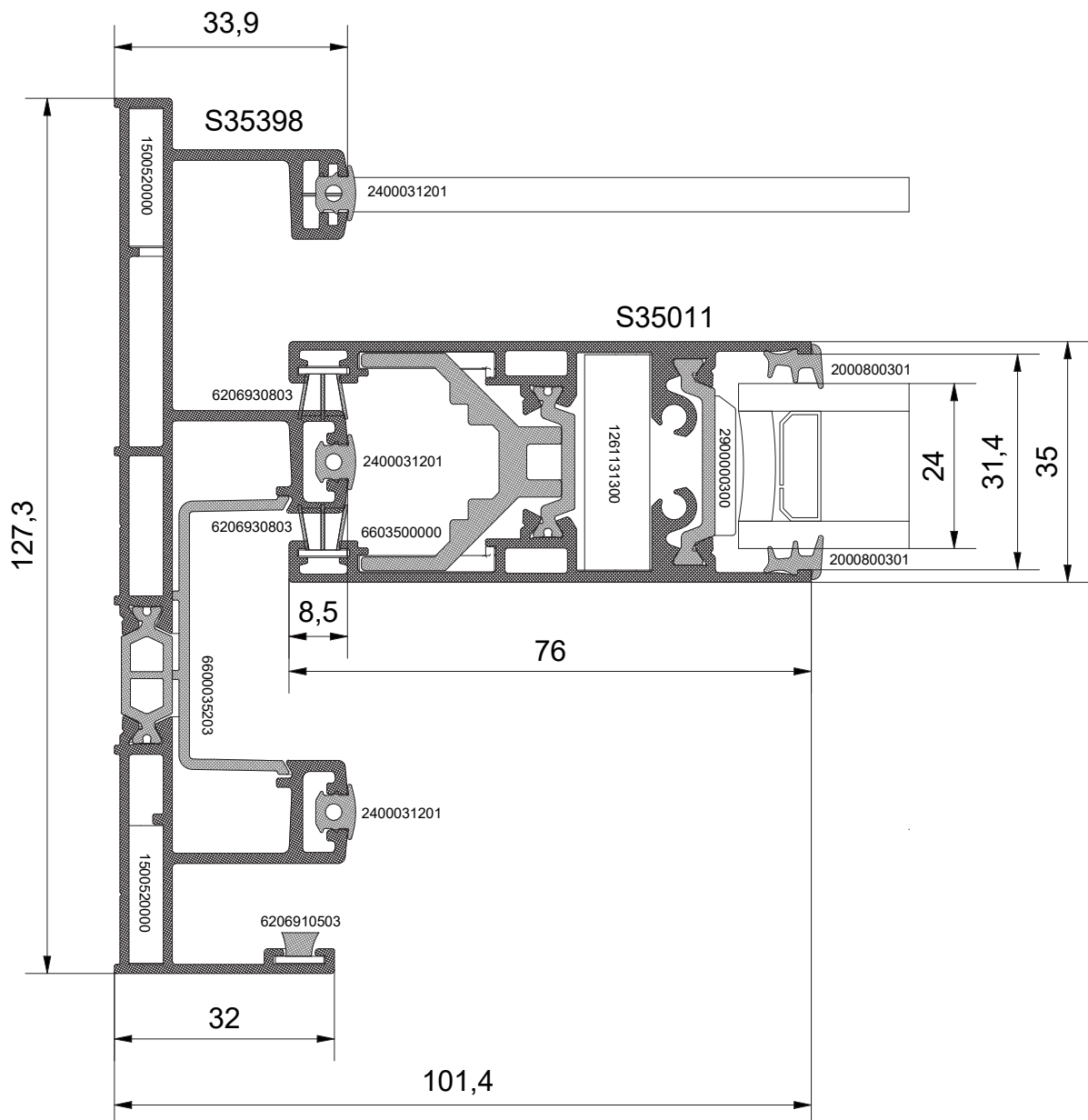

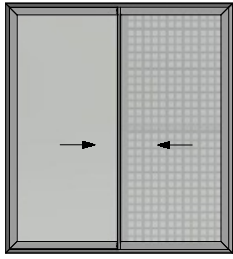

PS5

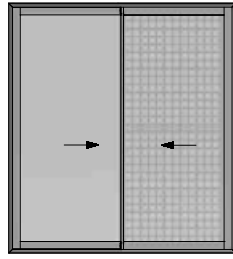

PS6

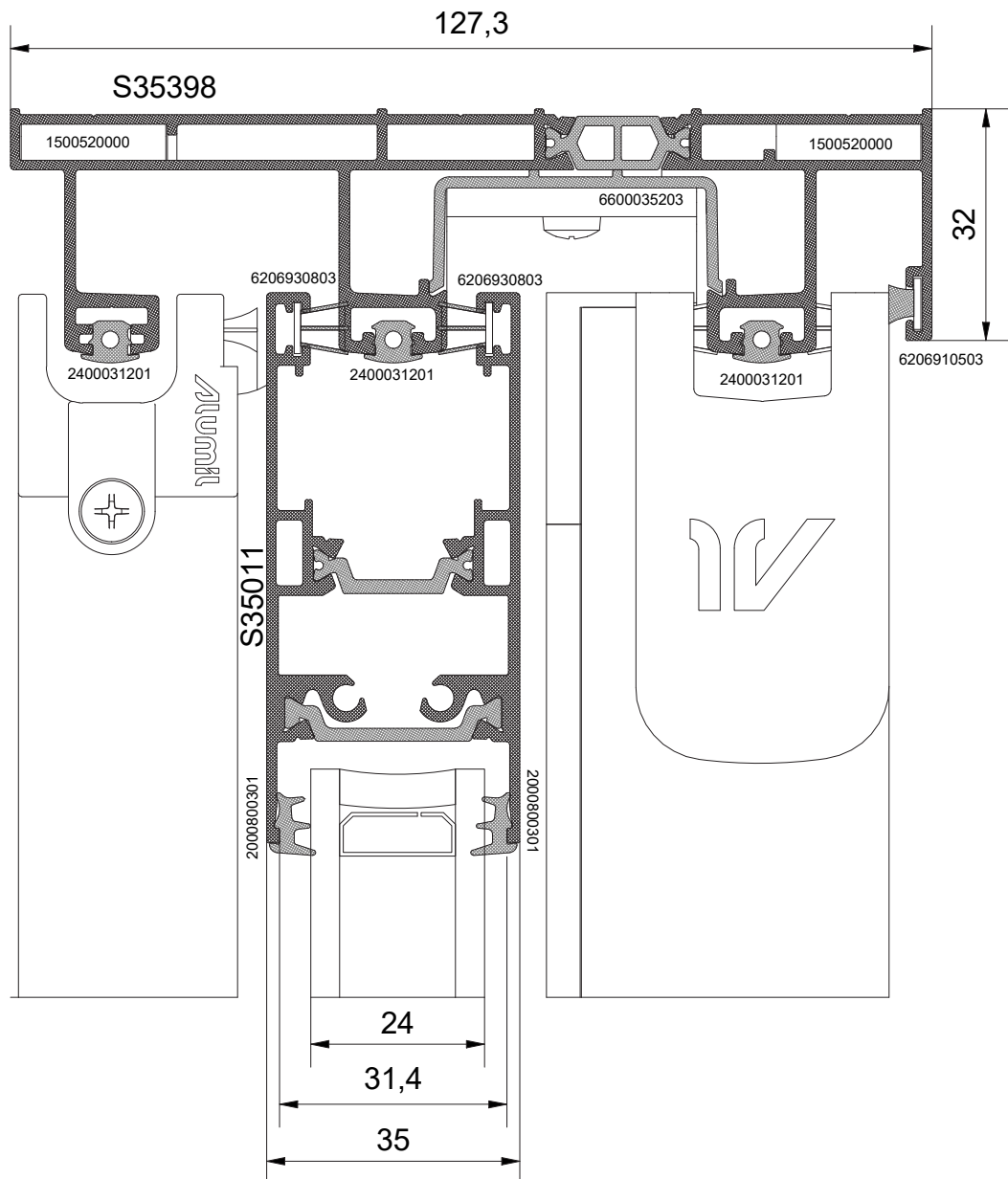

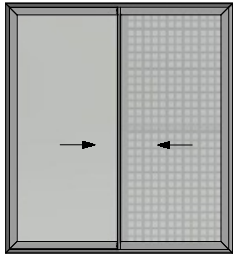

PS5

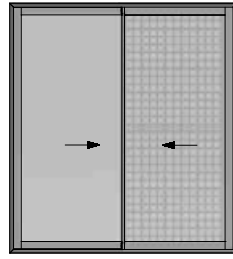

PS6

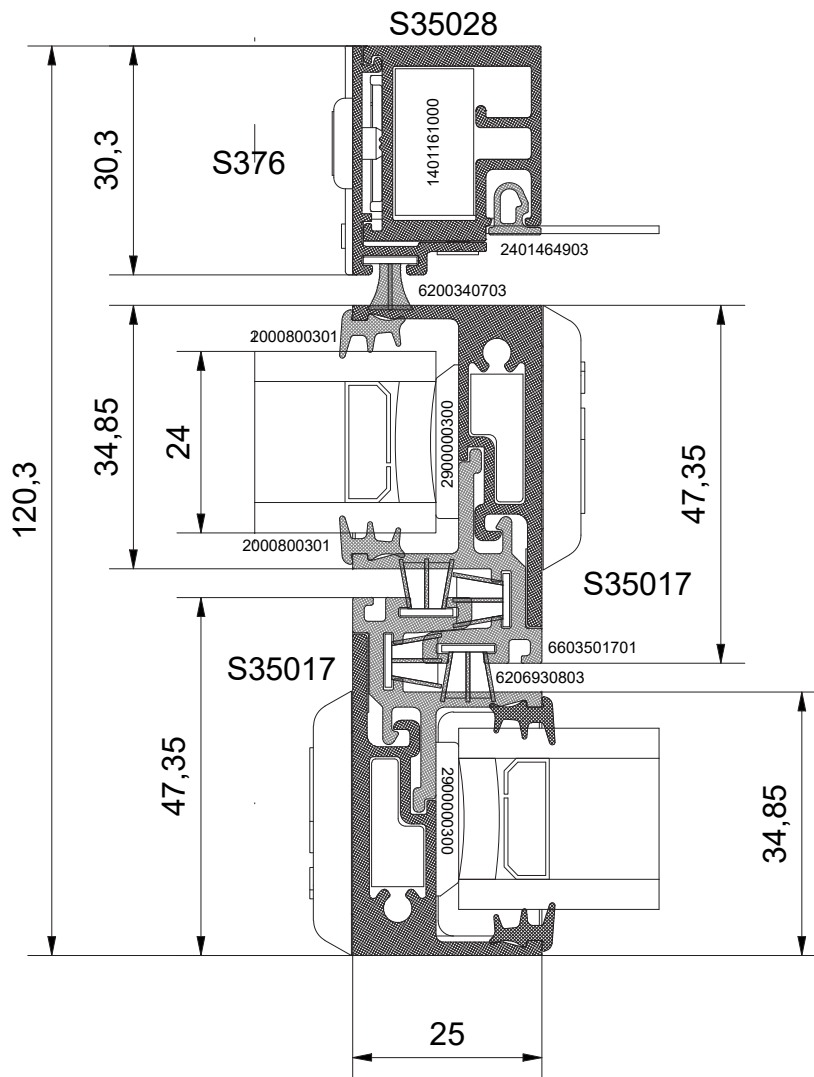

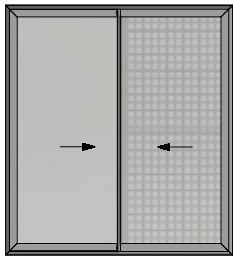

PS5

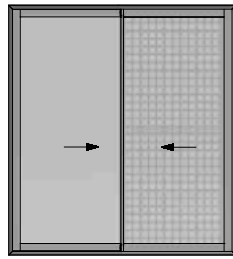

PS6

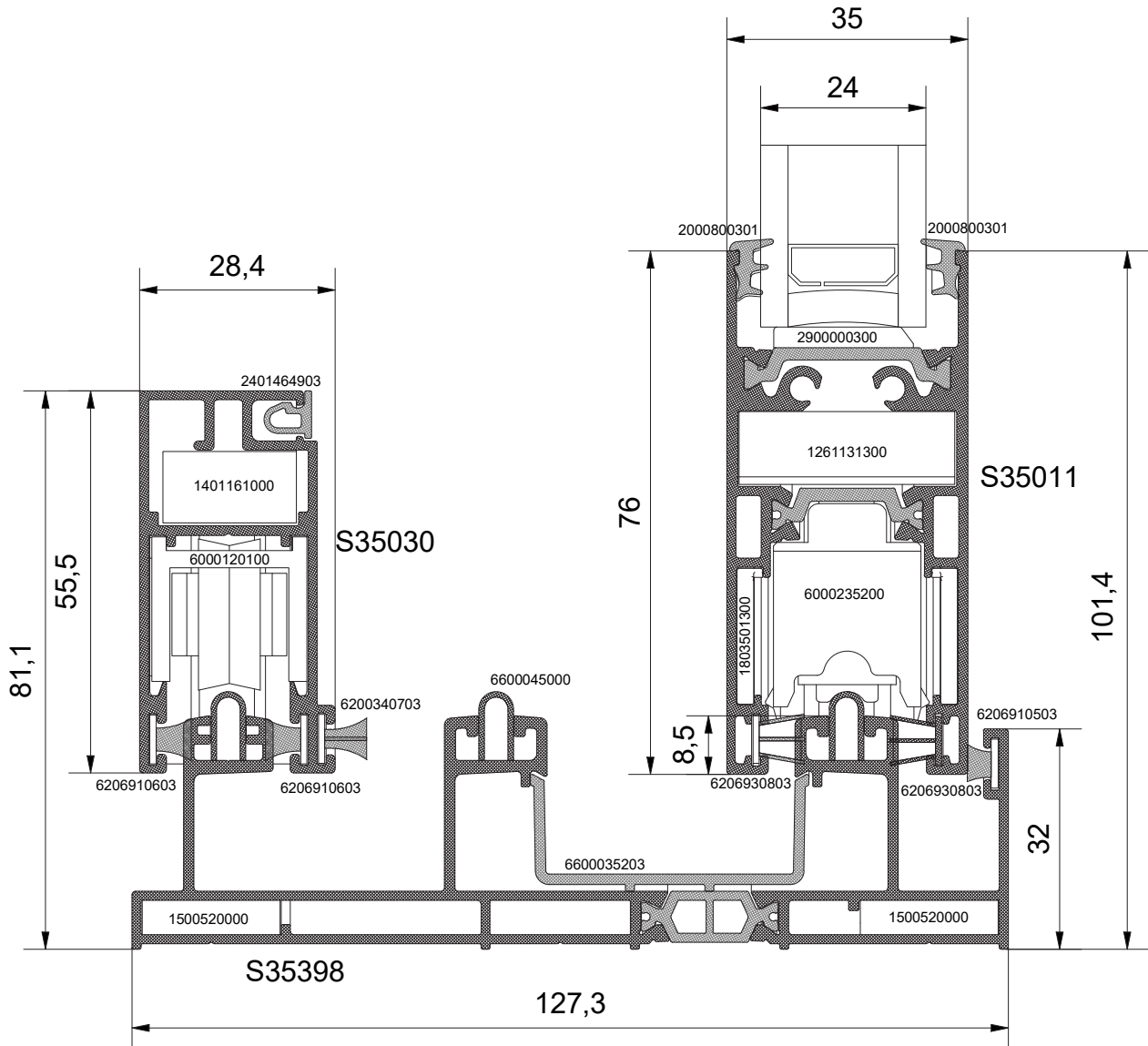

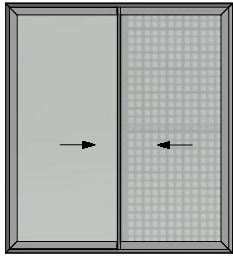

PS5

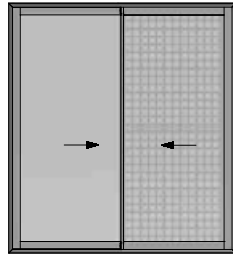

PS6

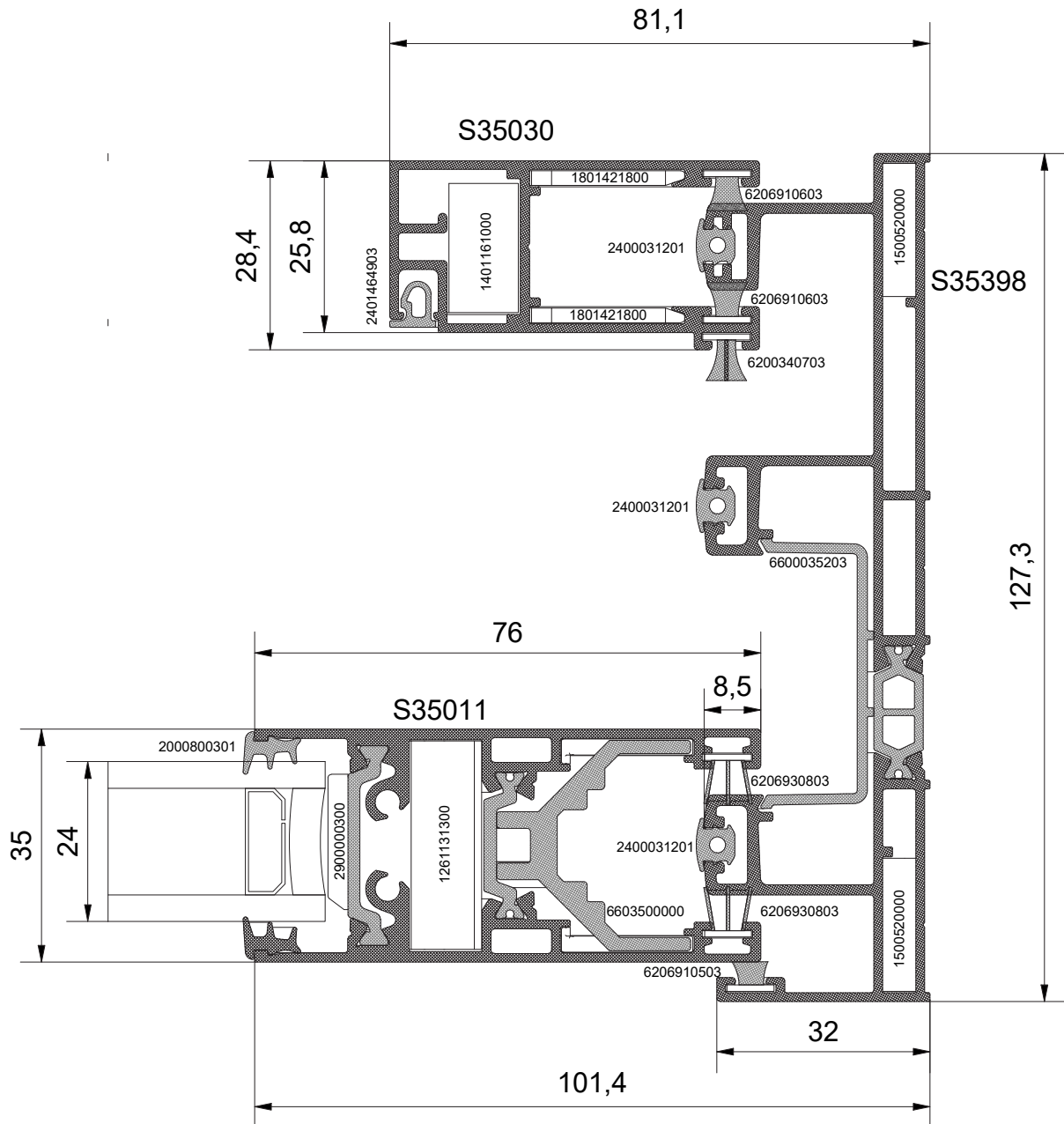

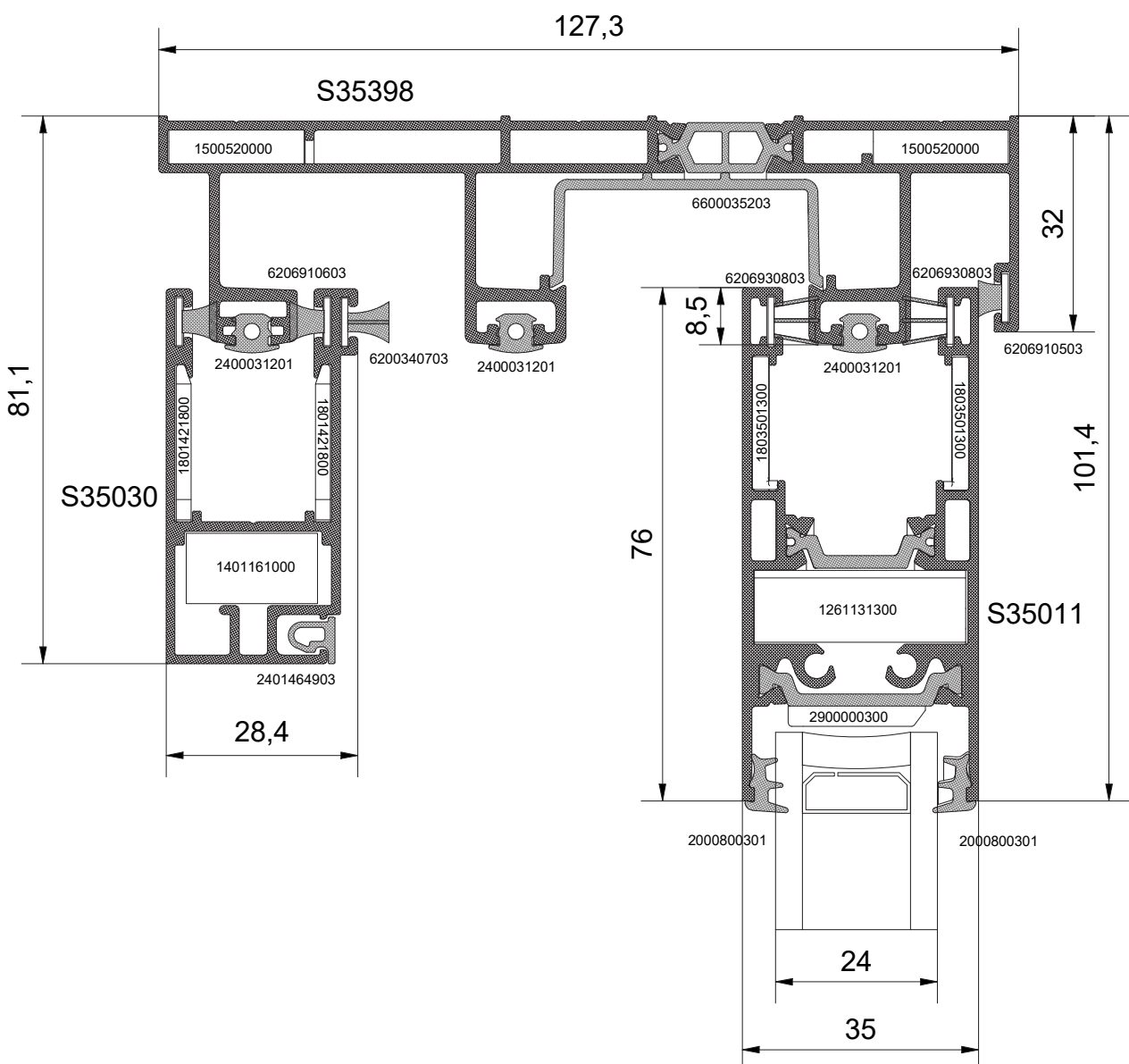
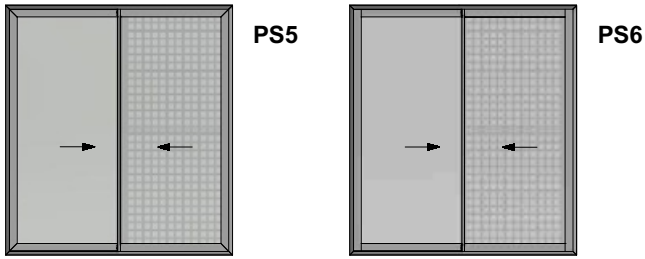



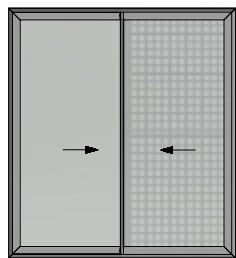

PS5

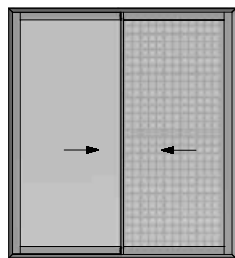

PS6

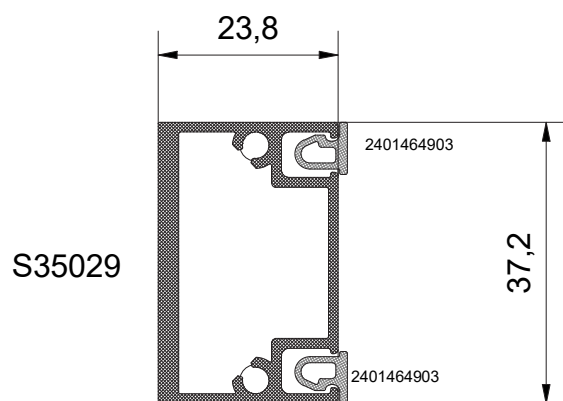

S35029

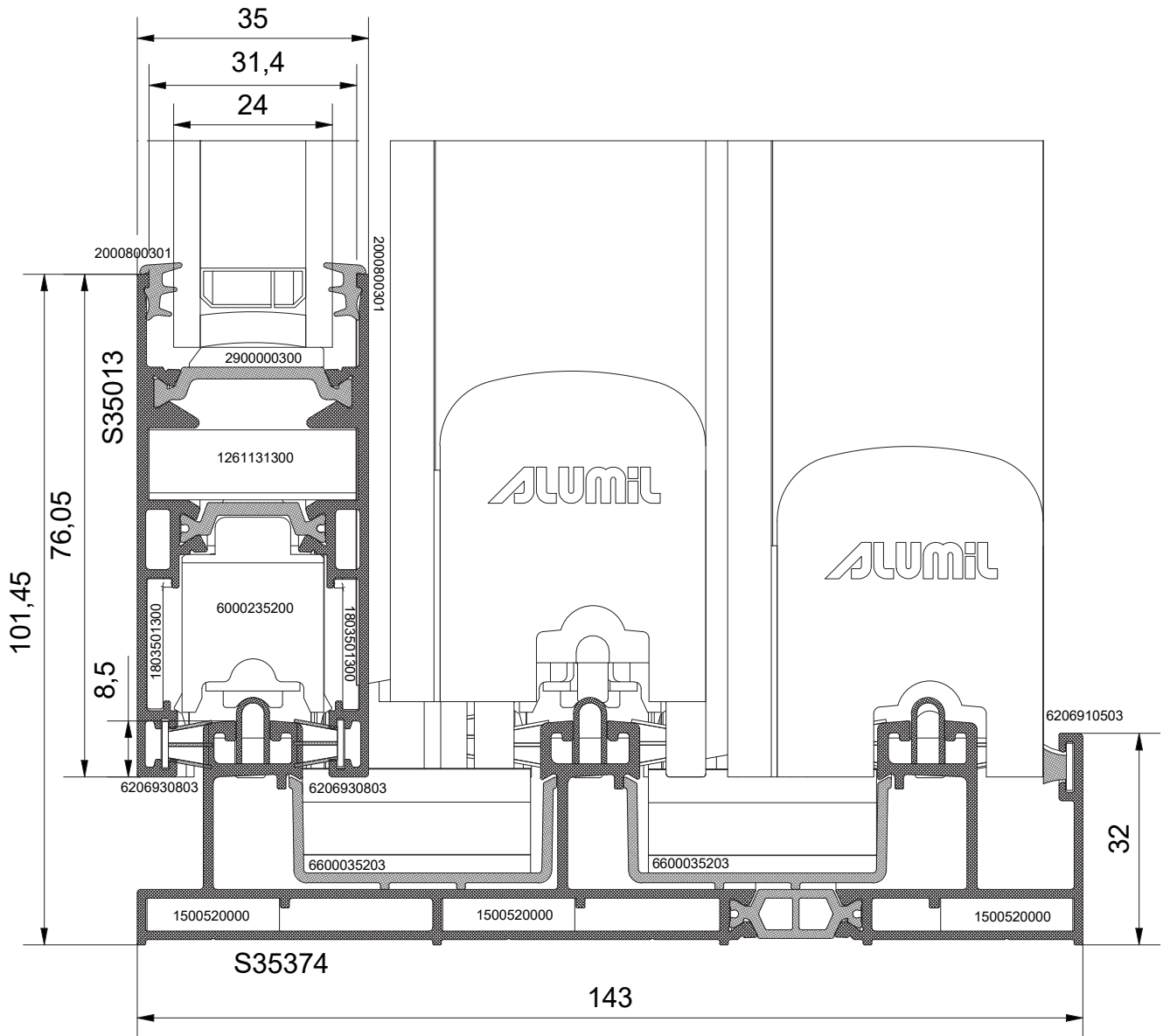
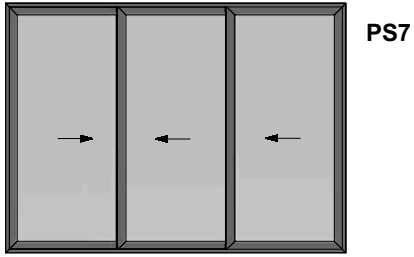

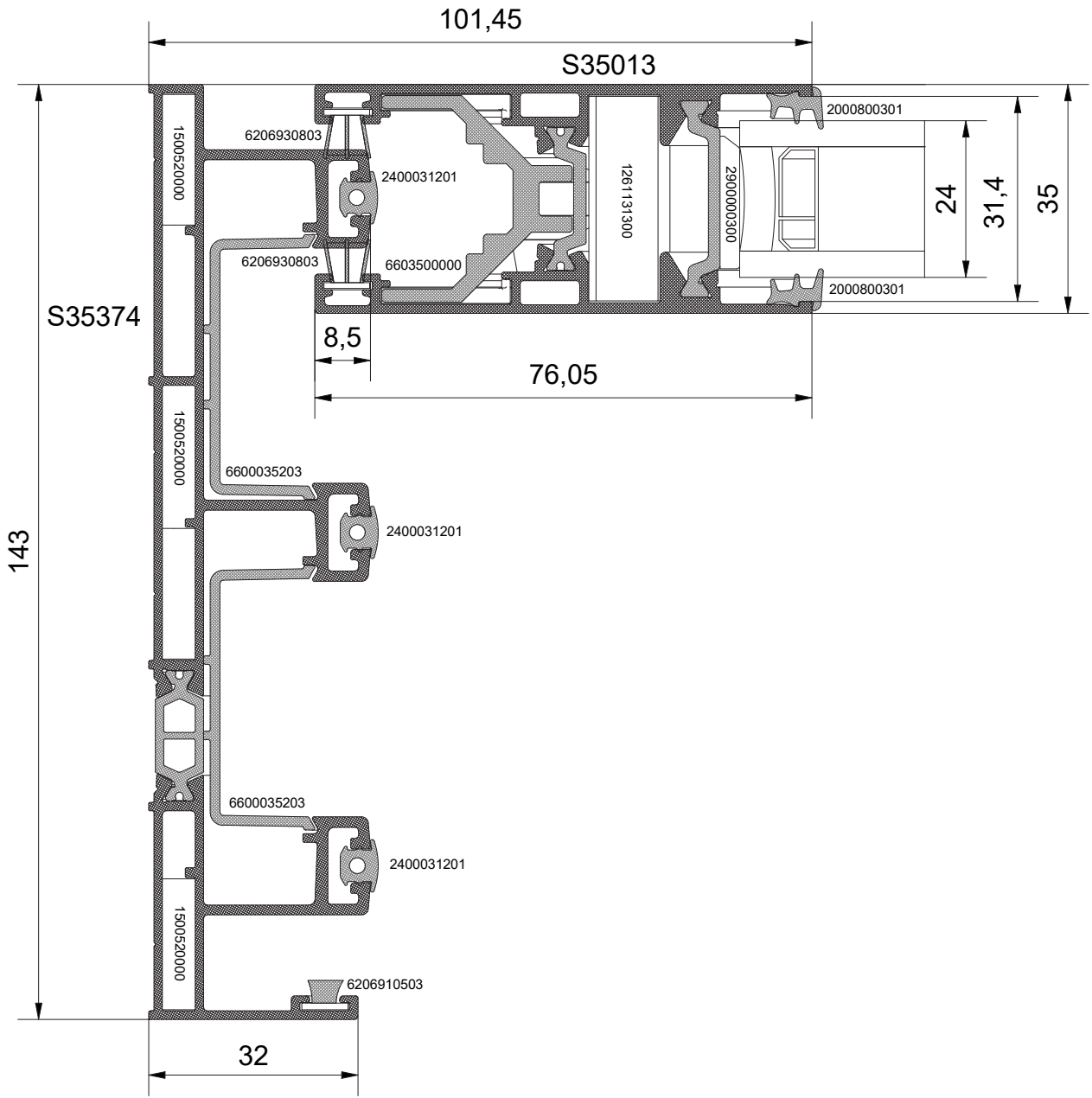
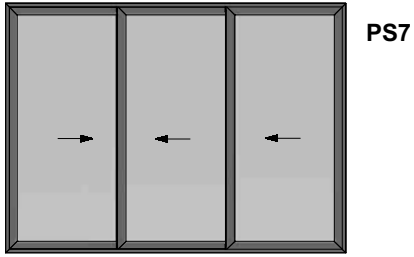

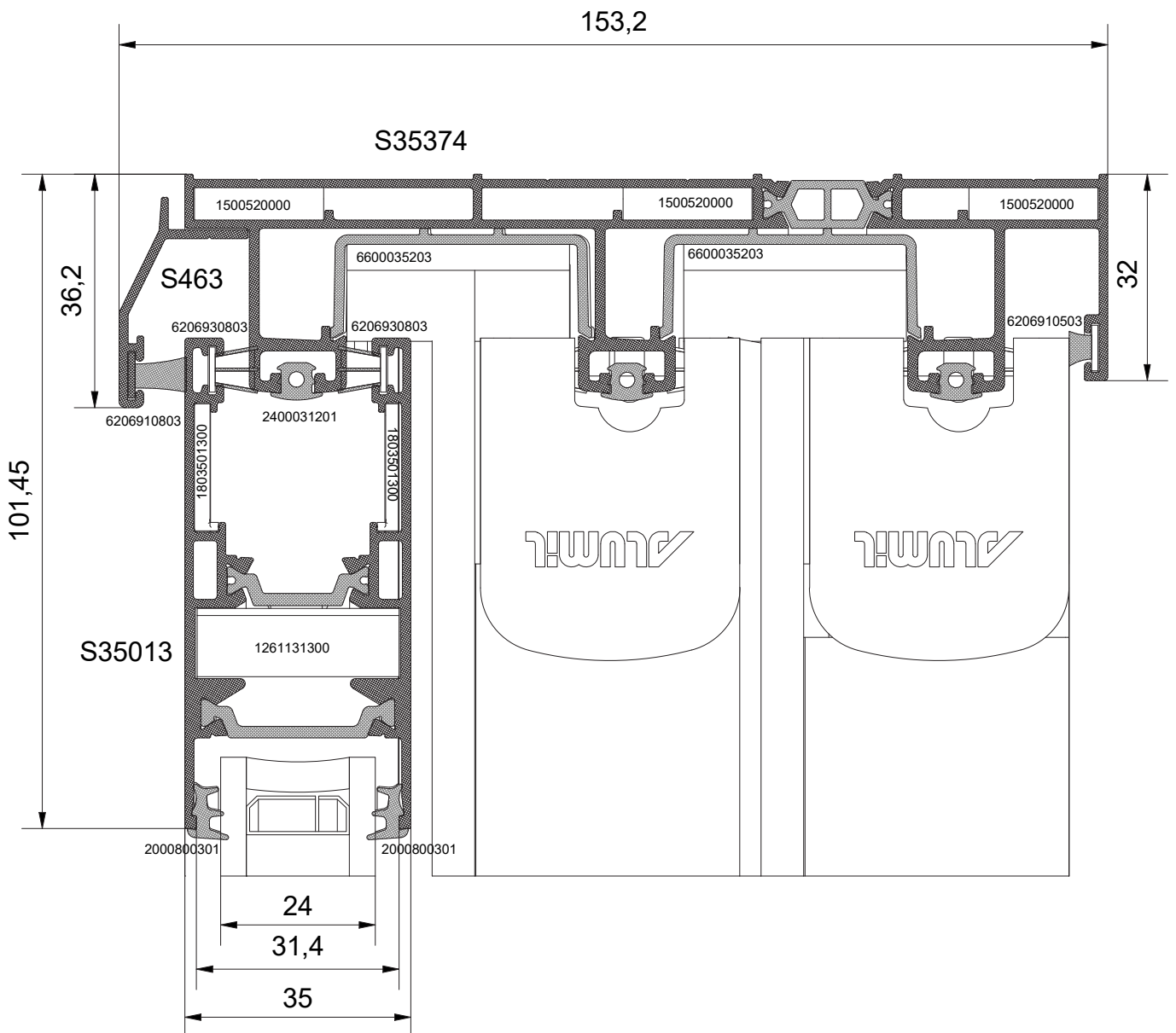
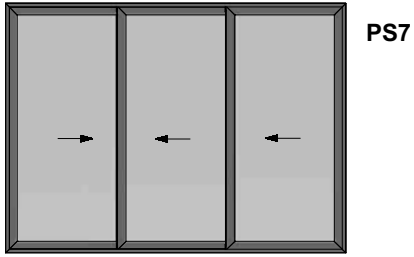

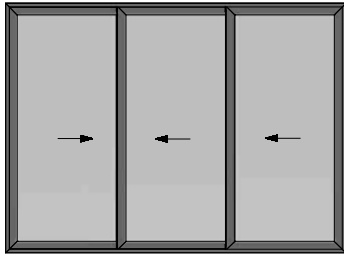

PS7

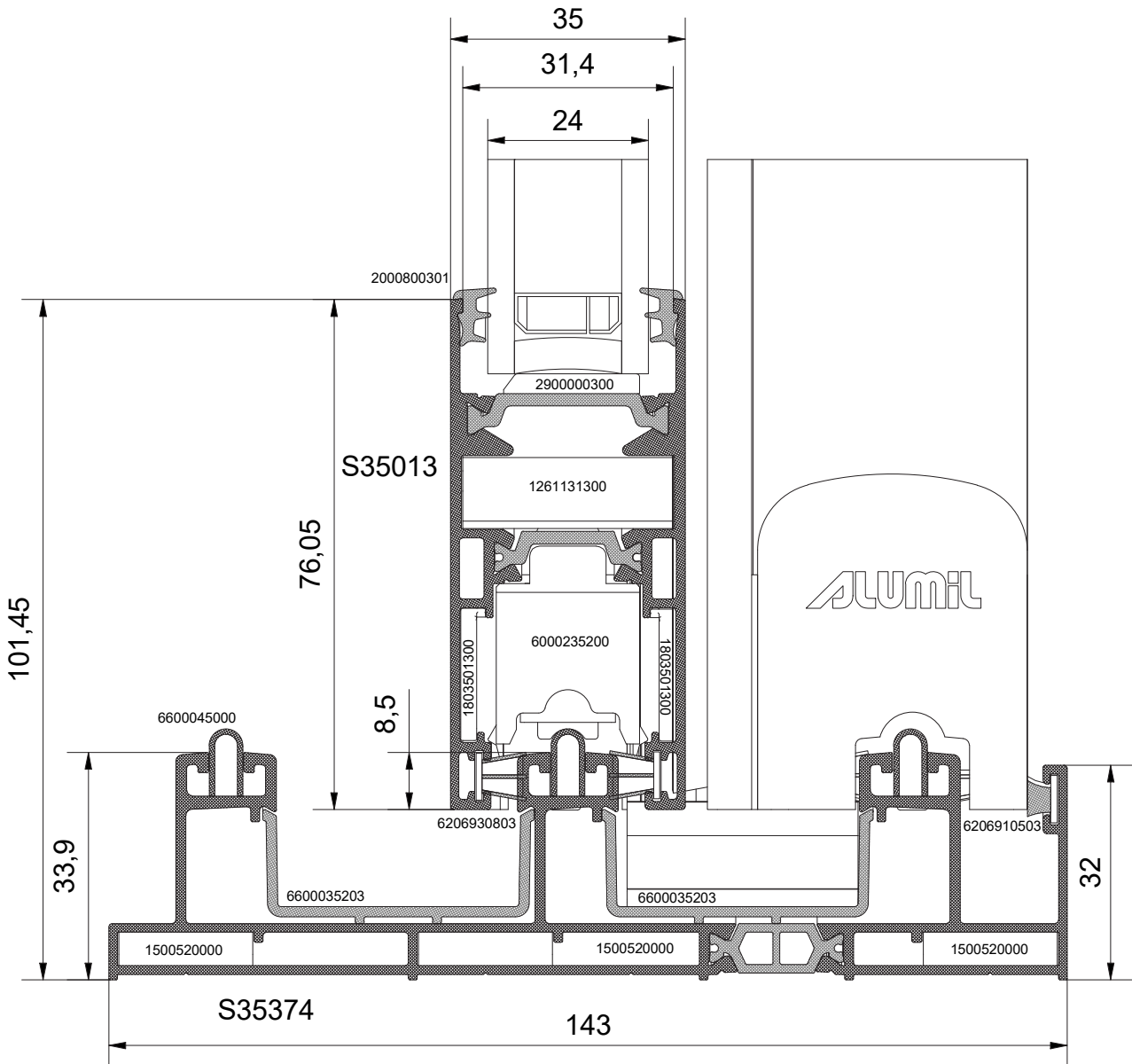

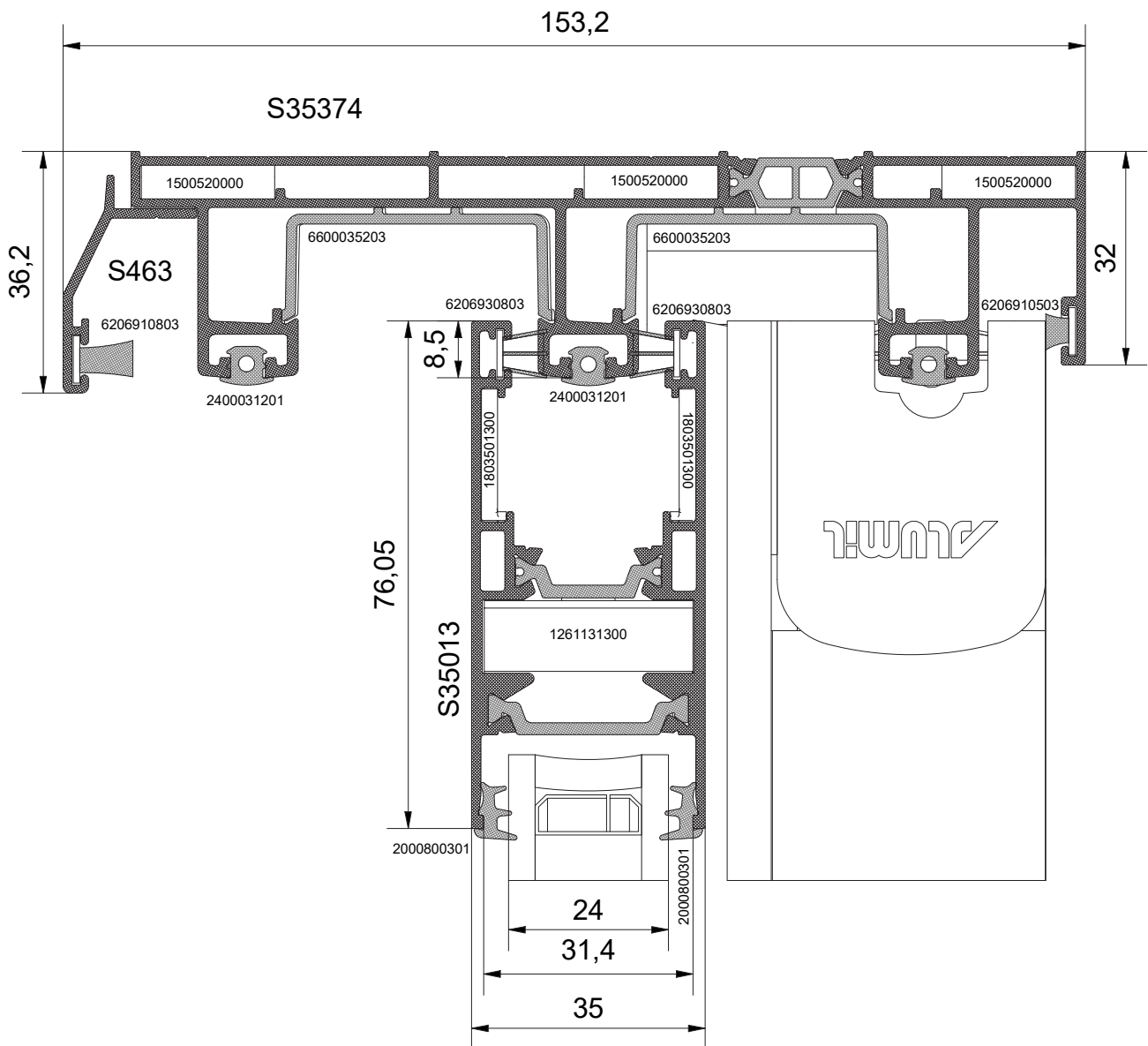
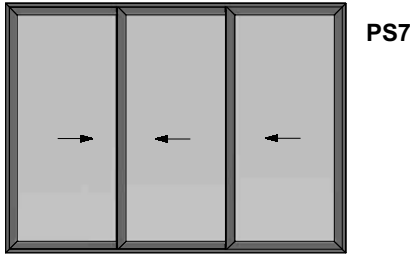

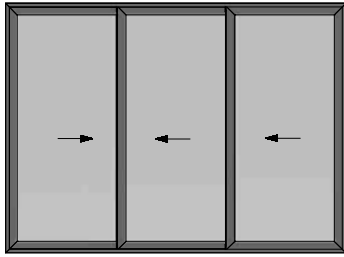

PS7

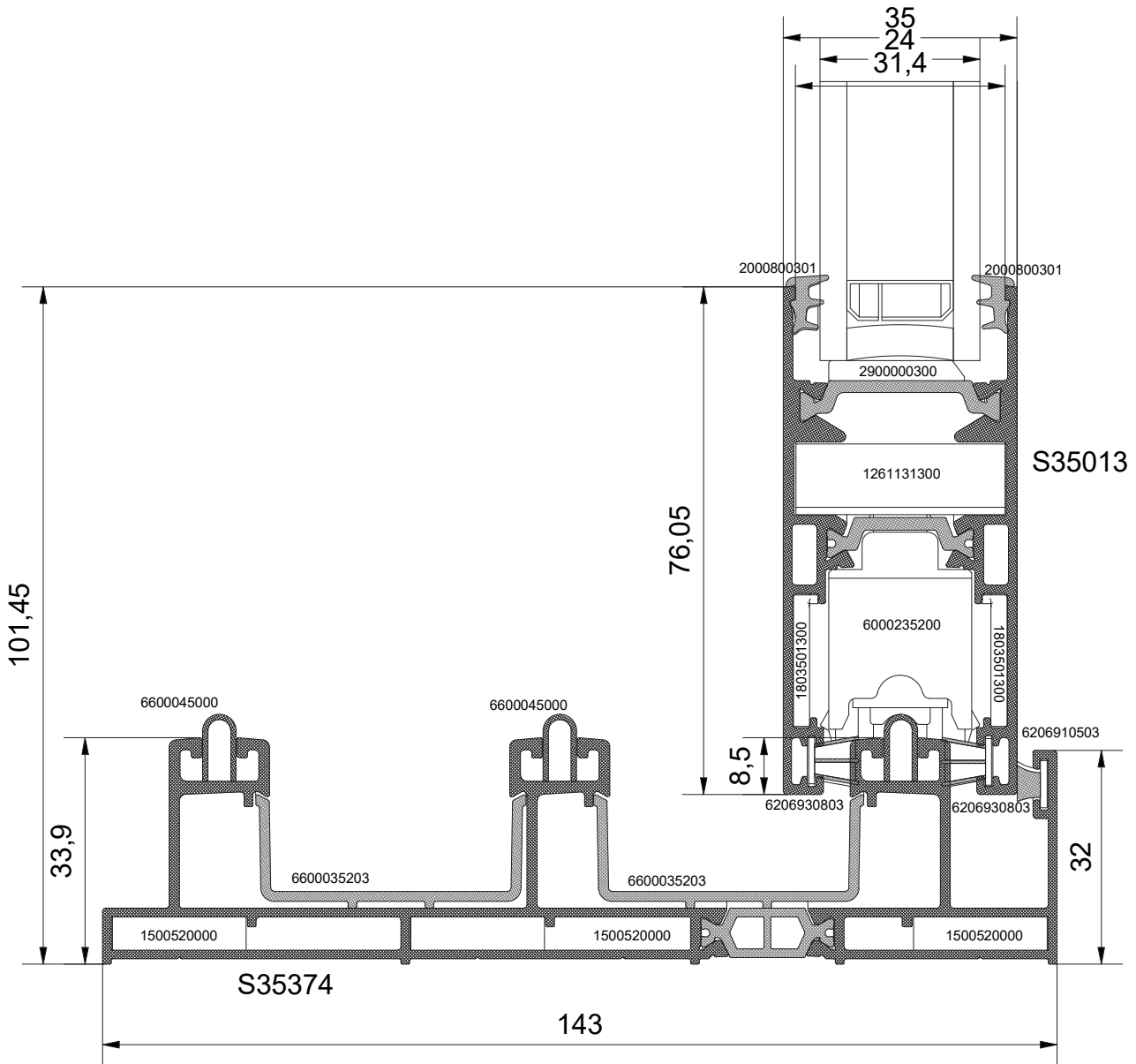

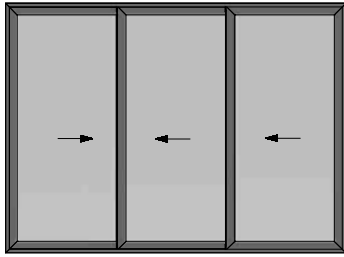

PS7

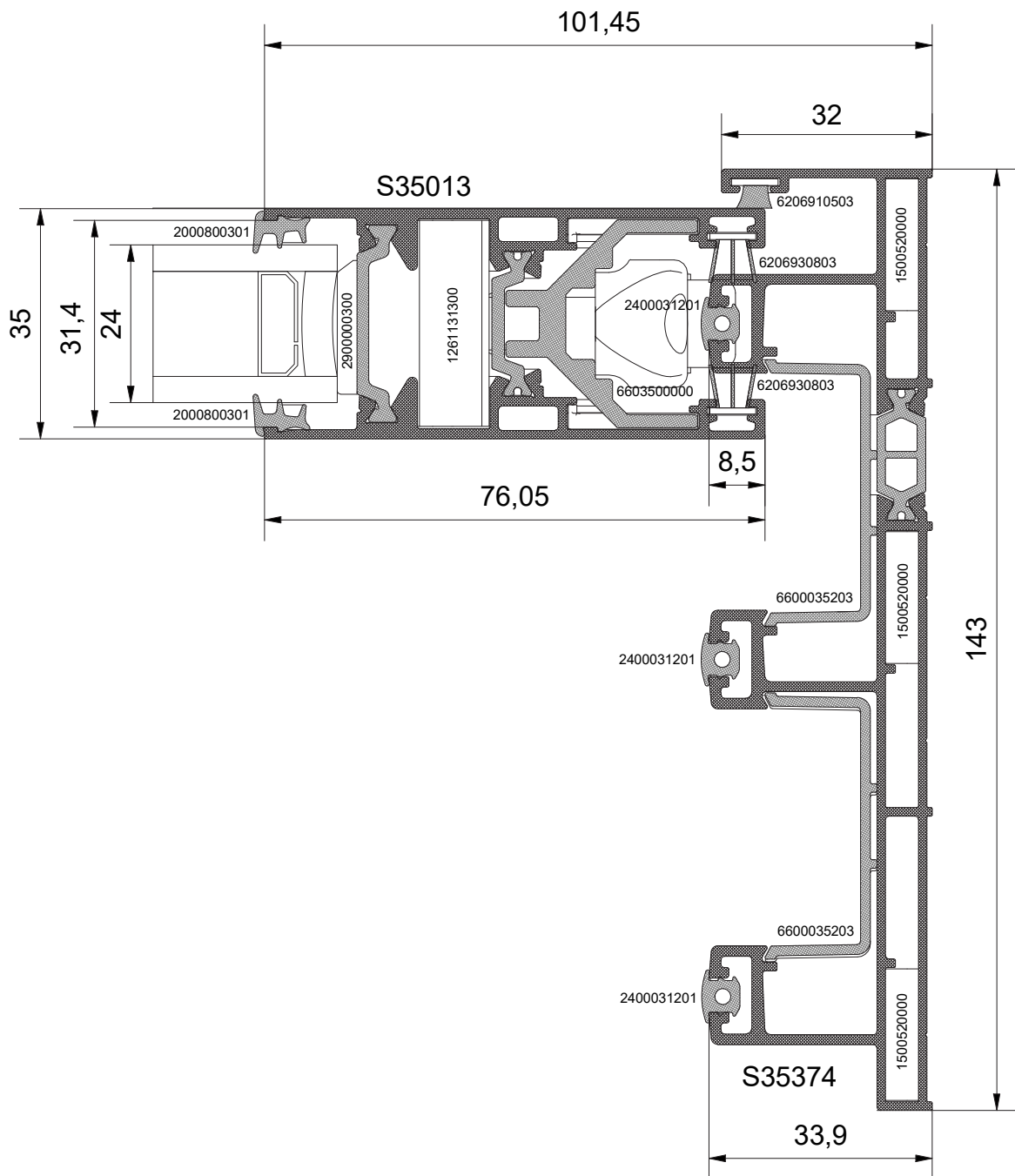



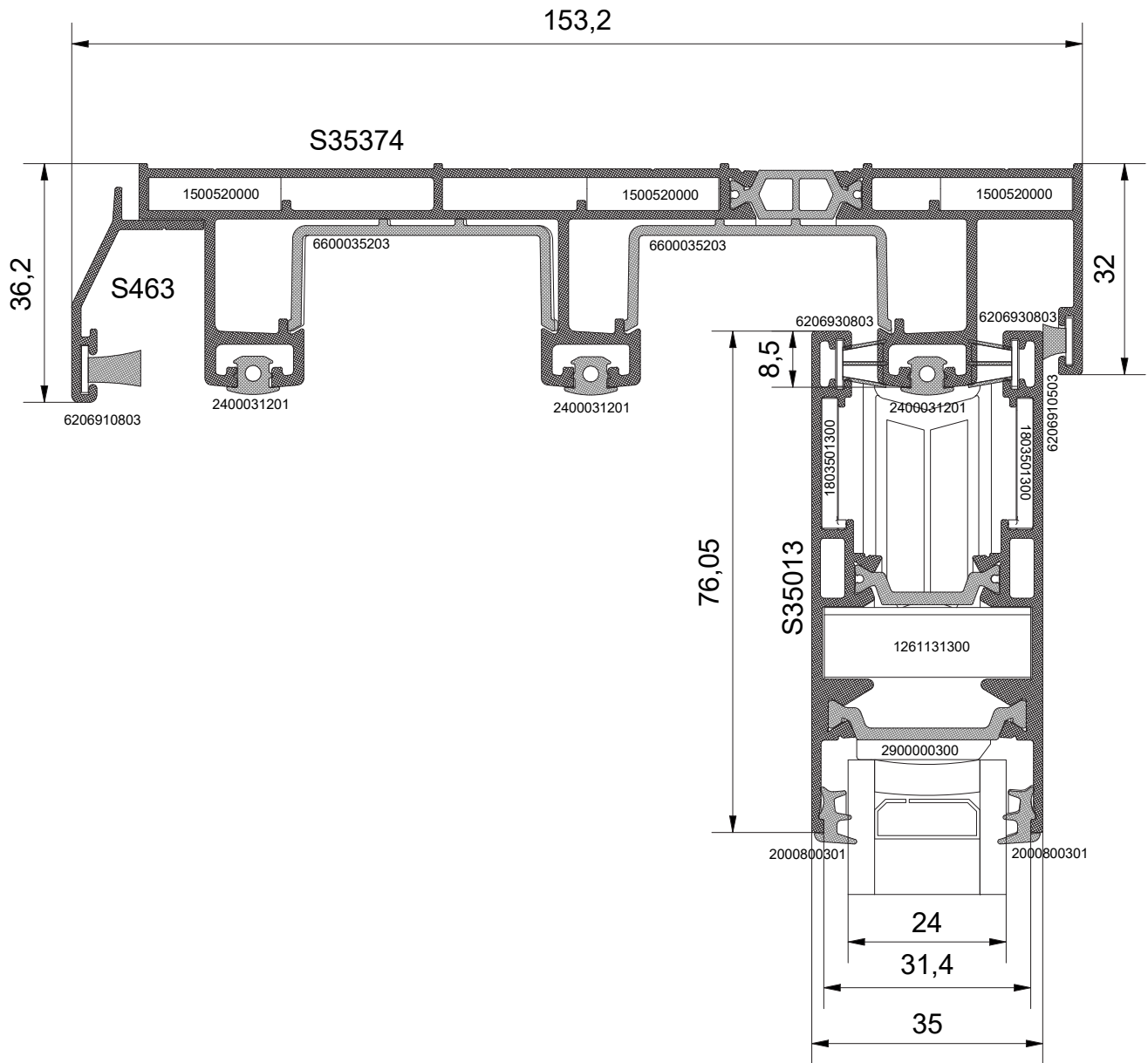
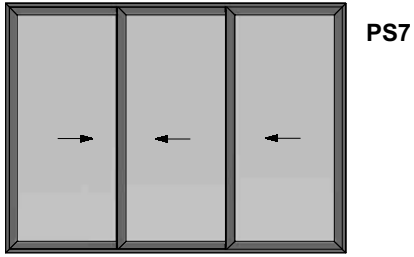

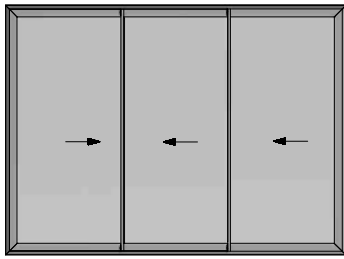

PS8

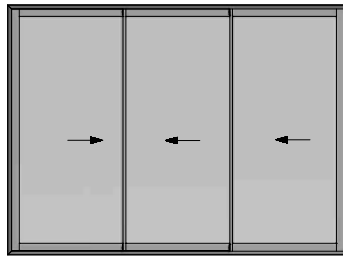

PS9

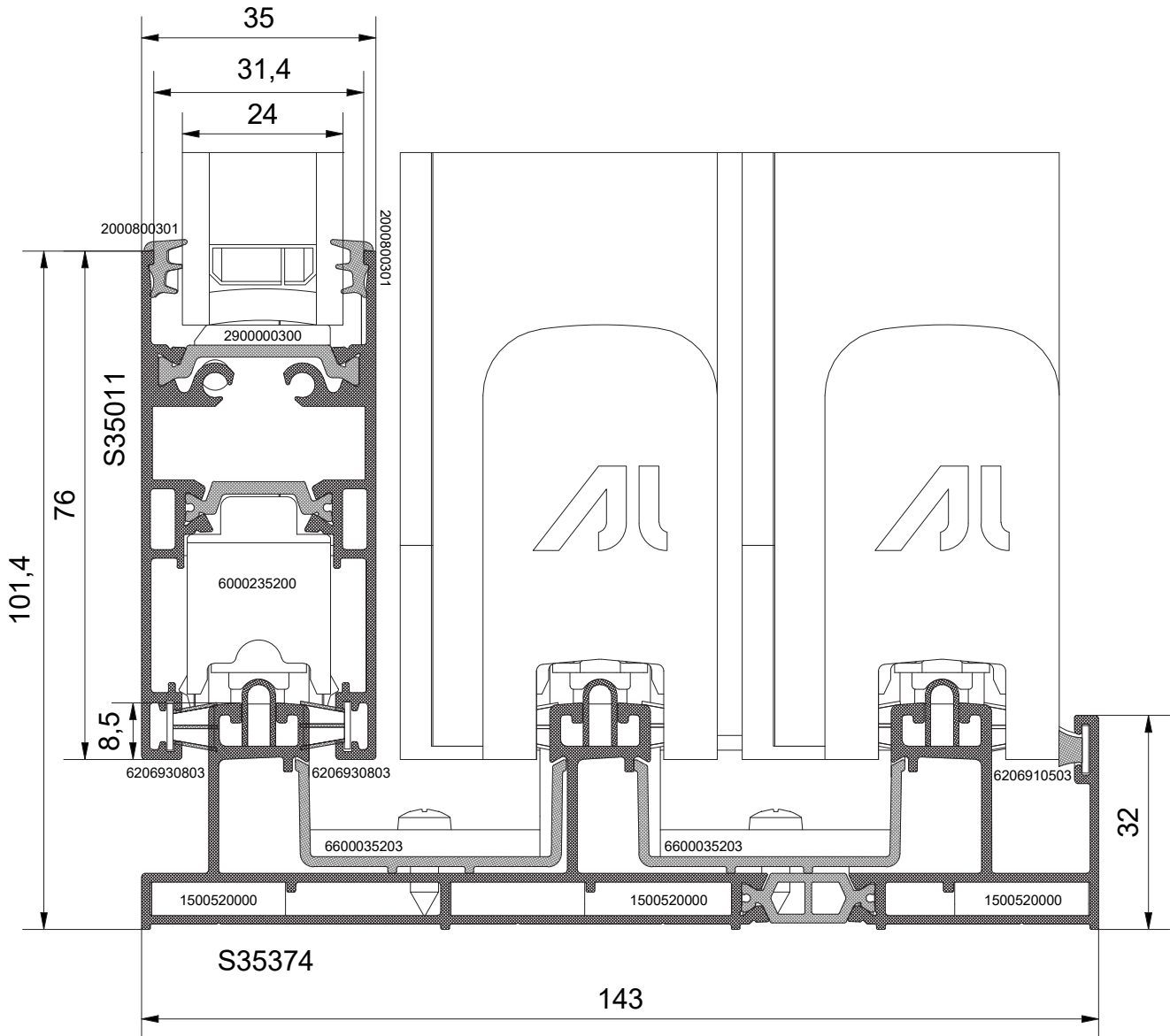

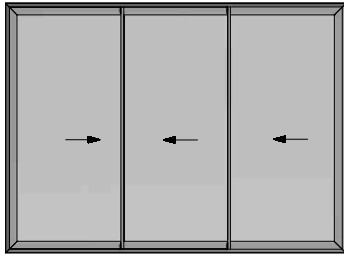

PS8

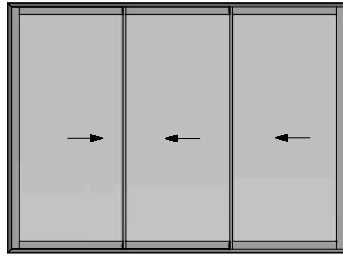

PS9

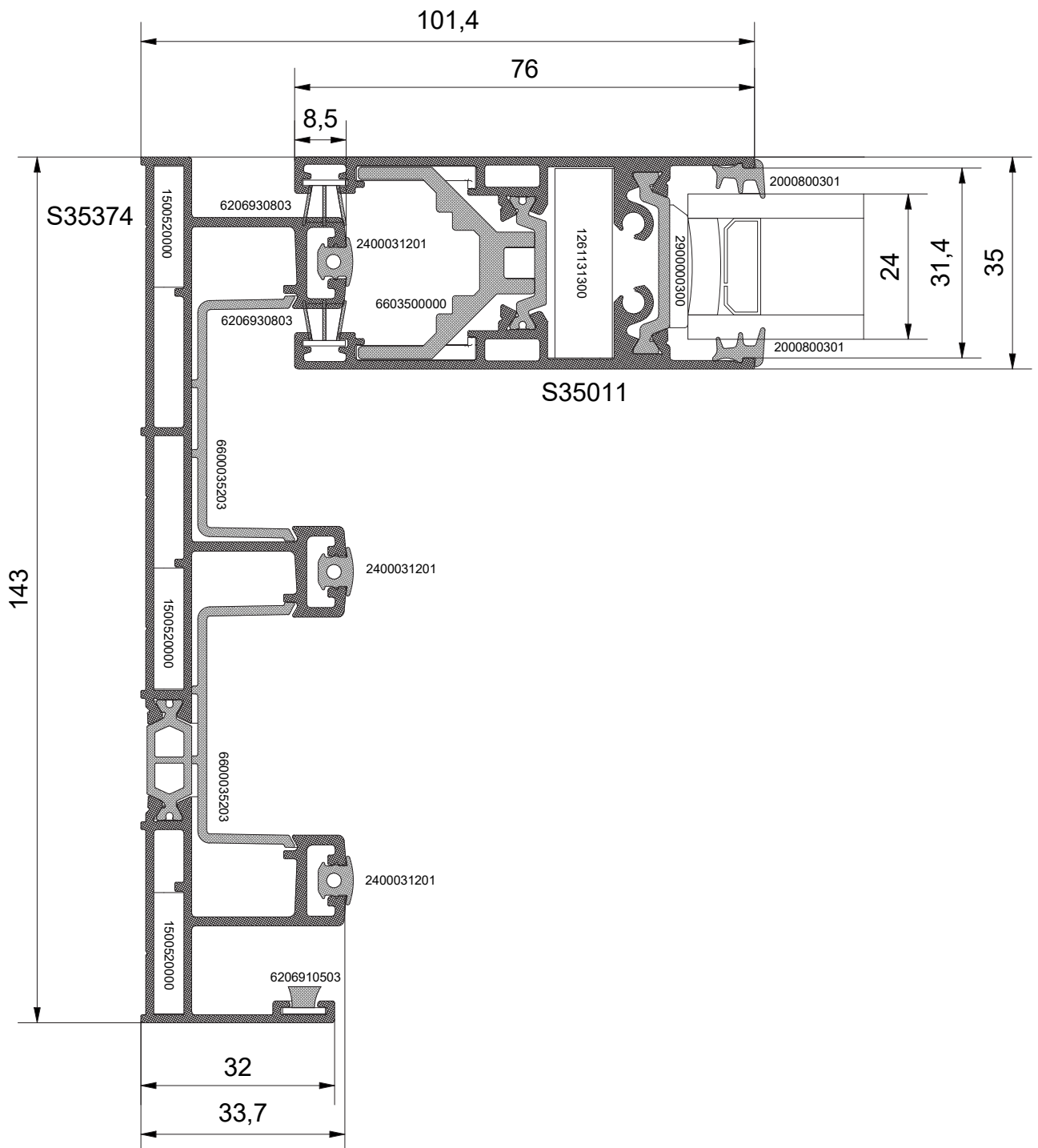

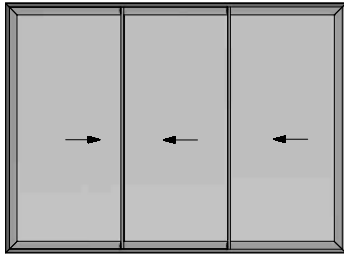

PS8

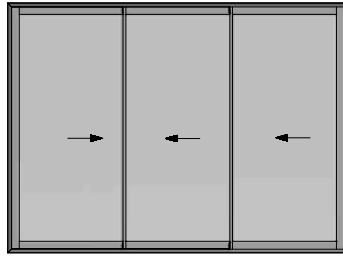

PS9

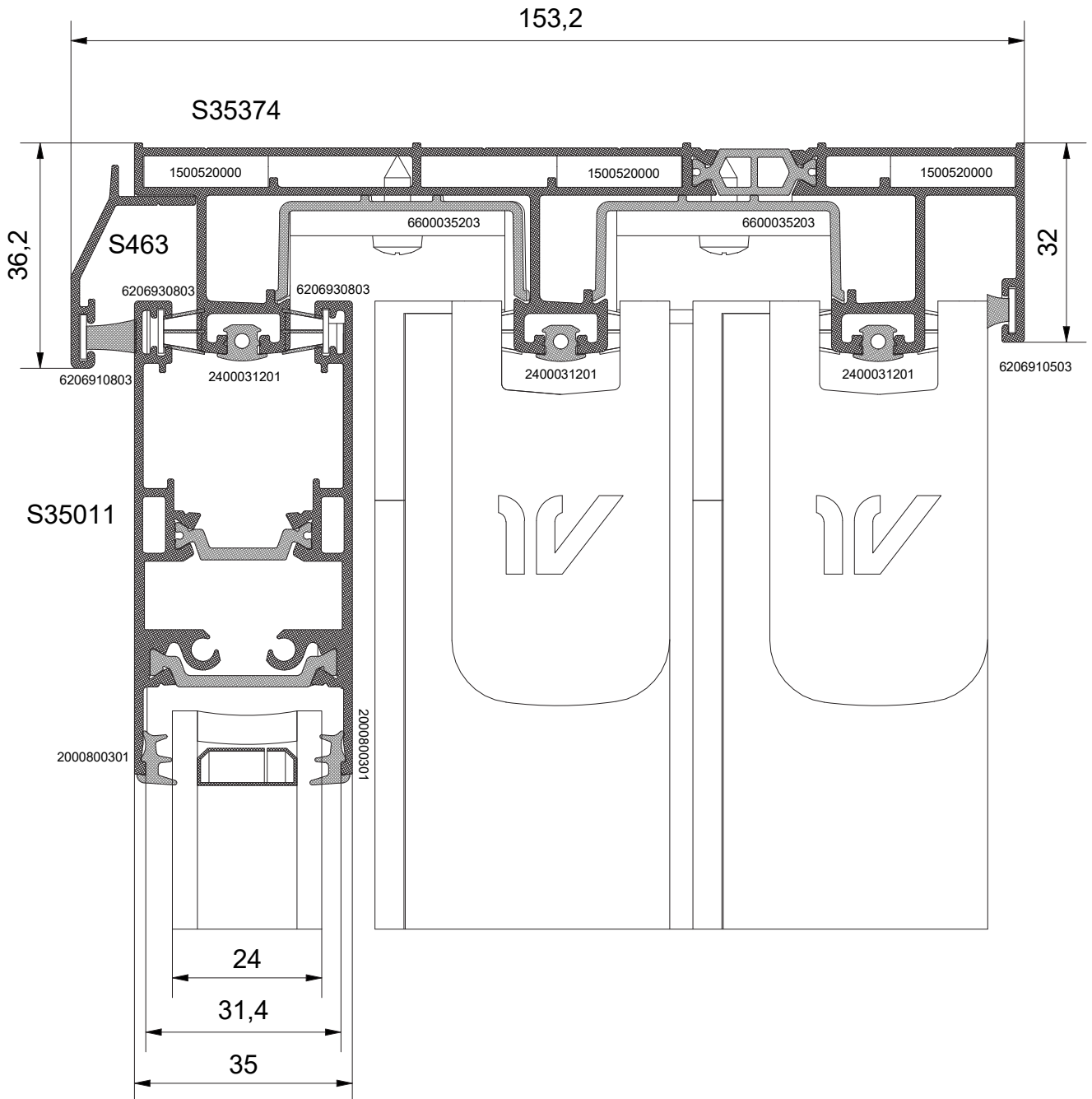

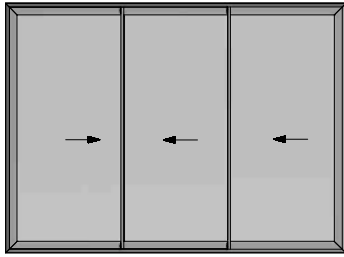

PS8

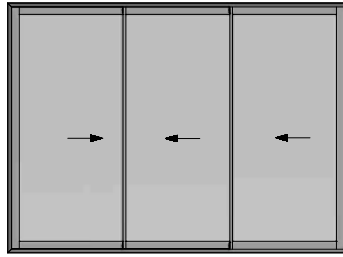

PS9

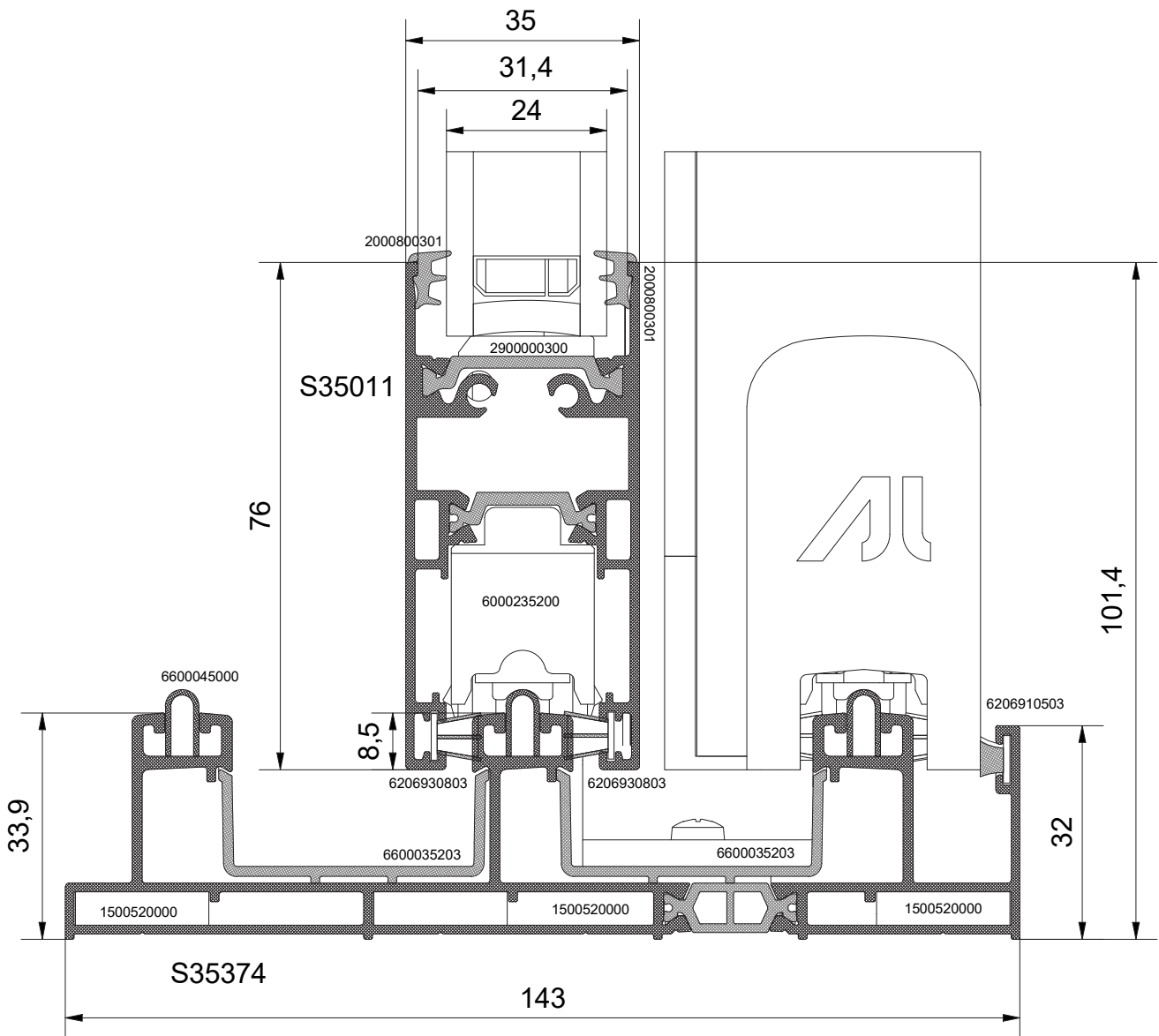

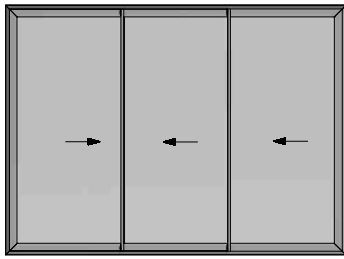

PS8

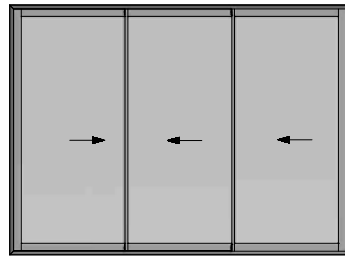

PS9

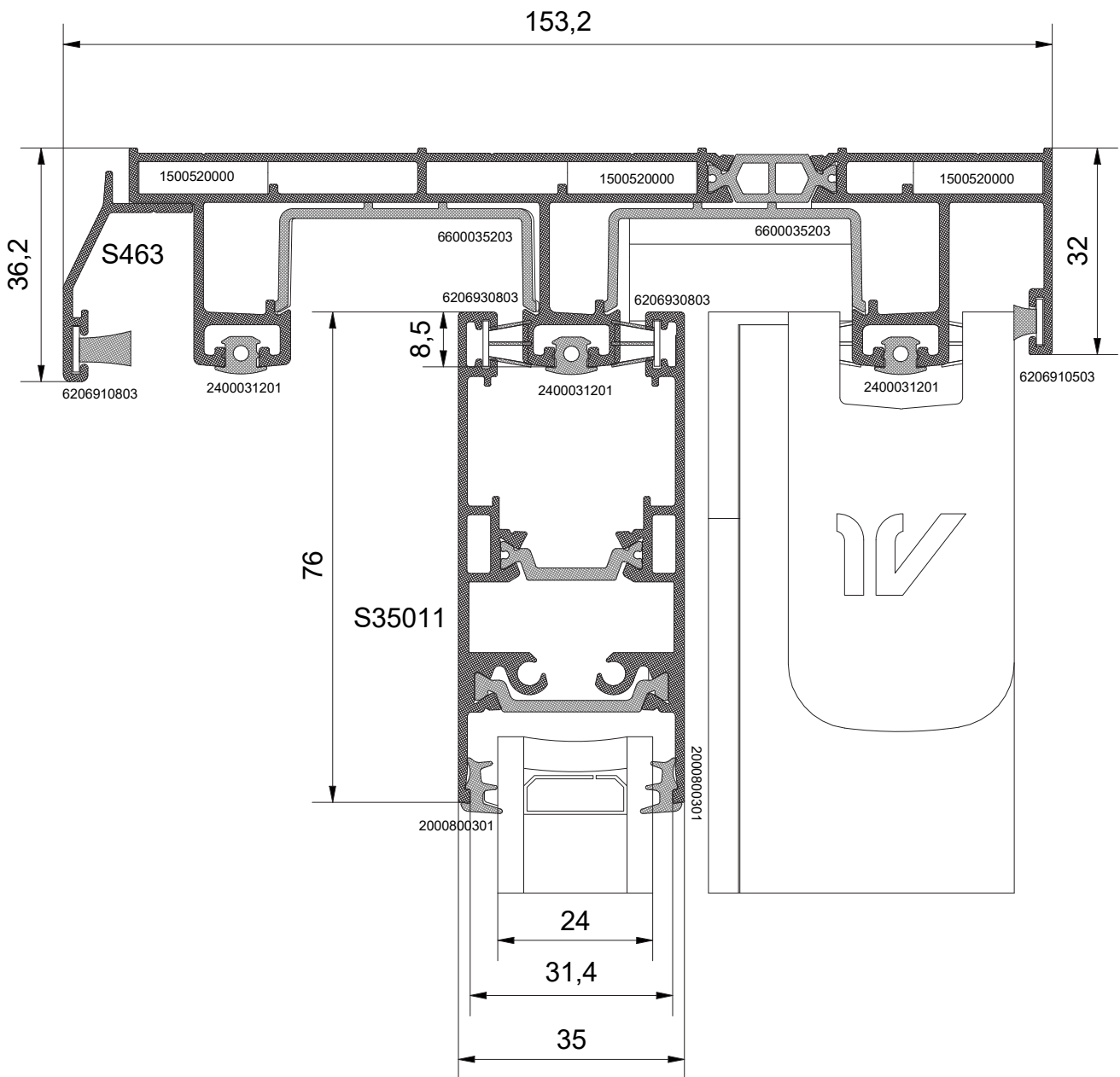

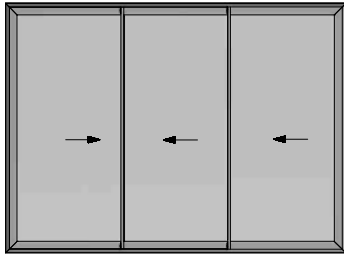

PS8

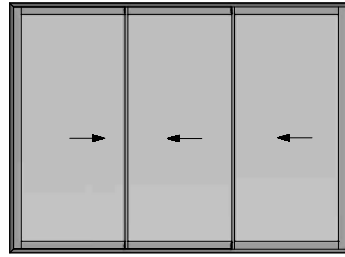

PS9

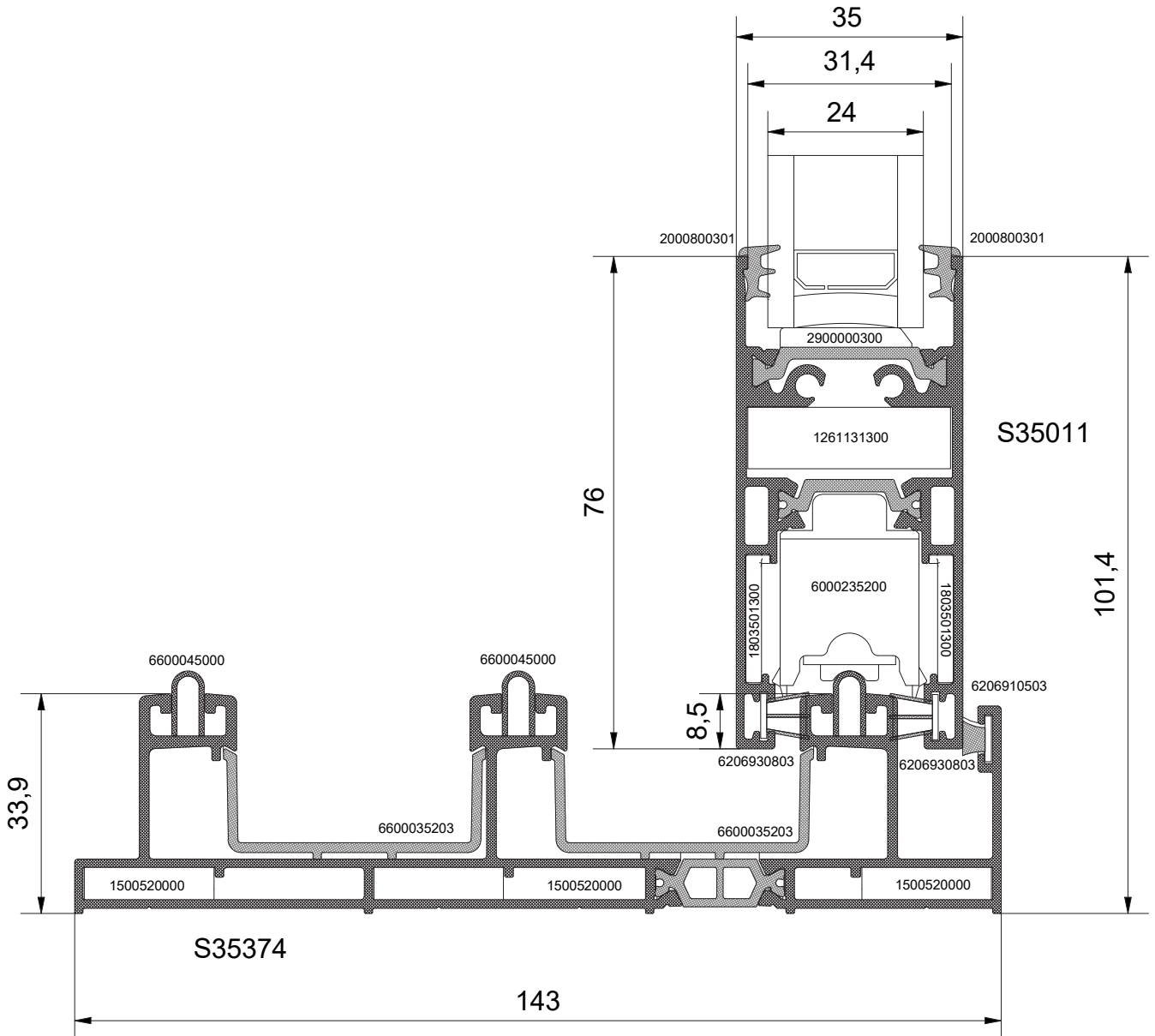

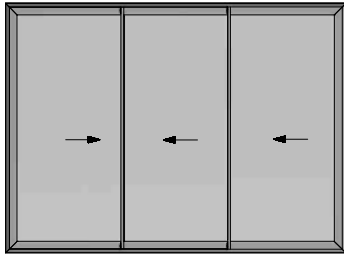

PS8

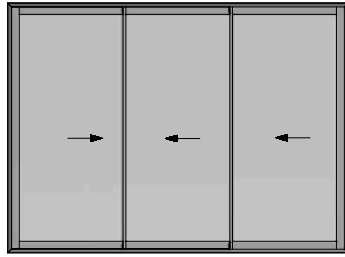

PS9

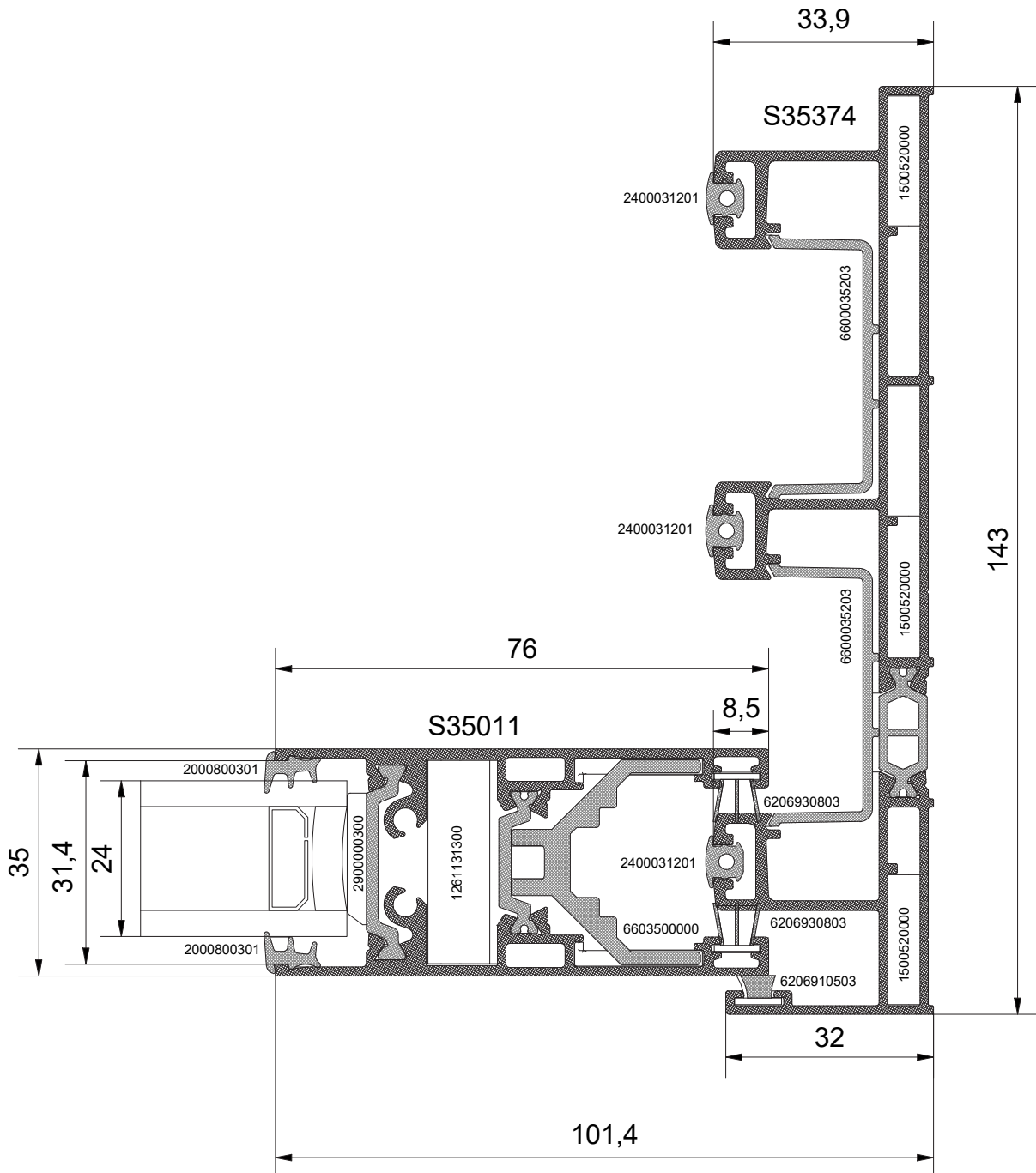



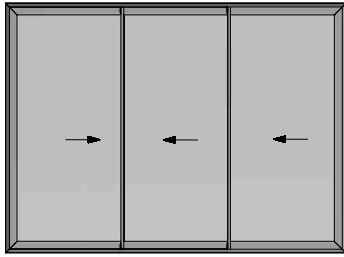

PS8

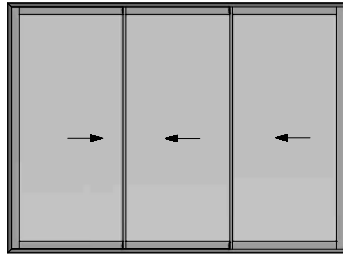

PS9

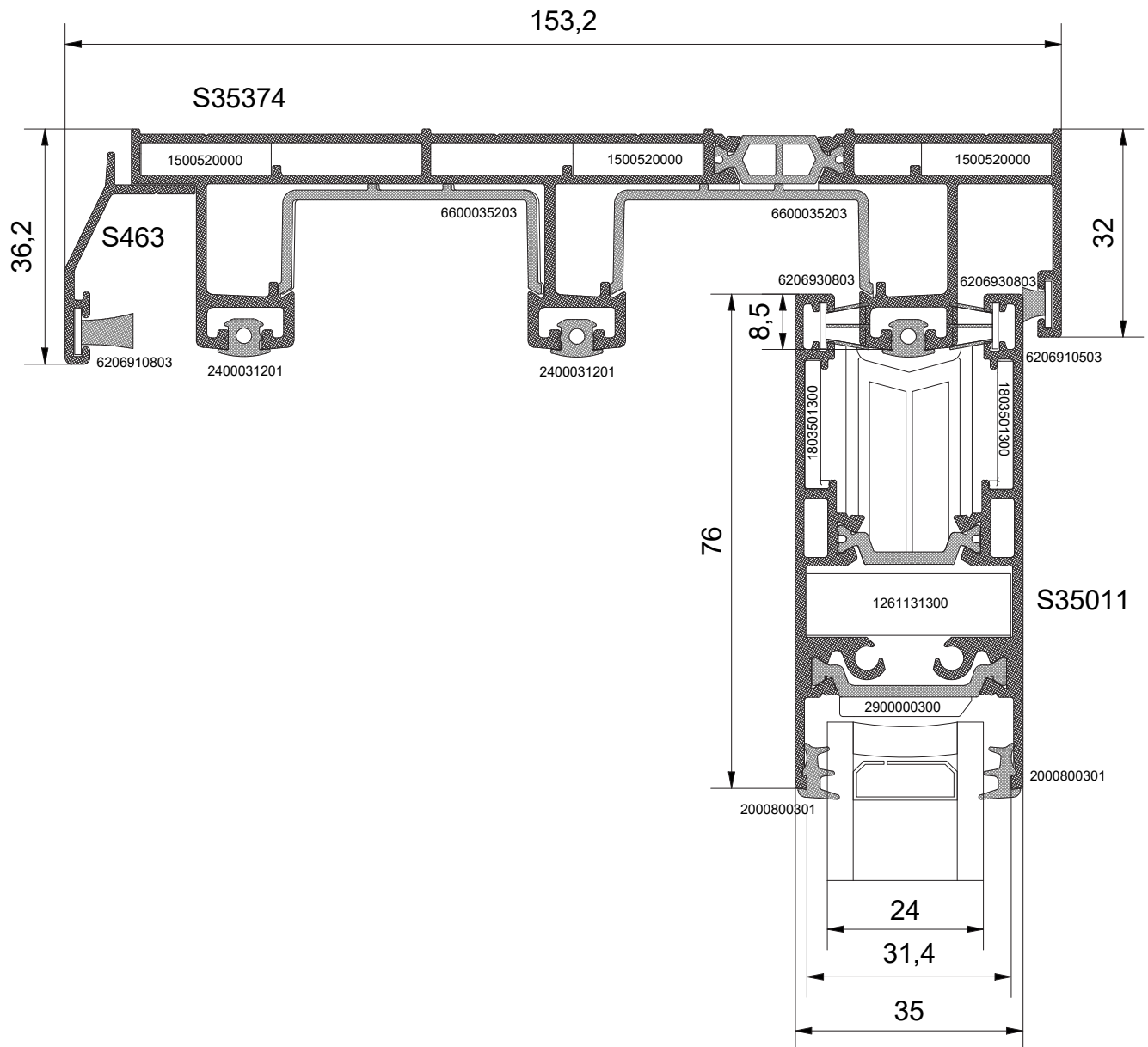

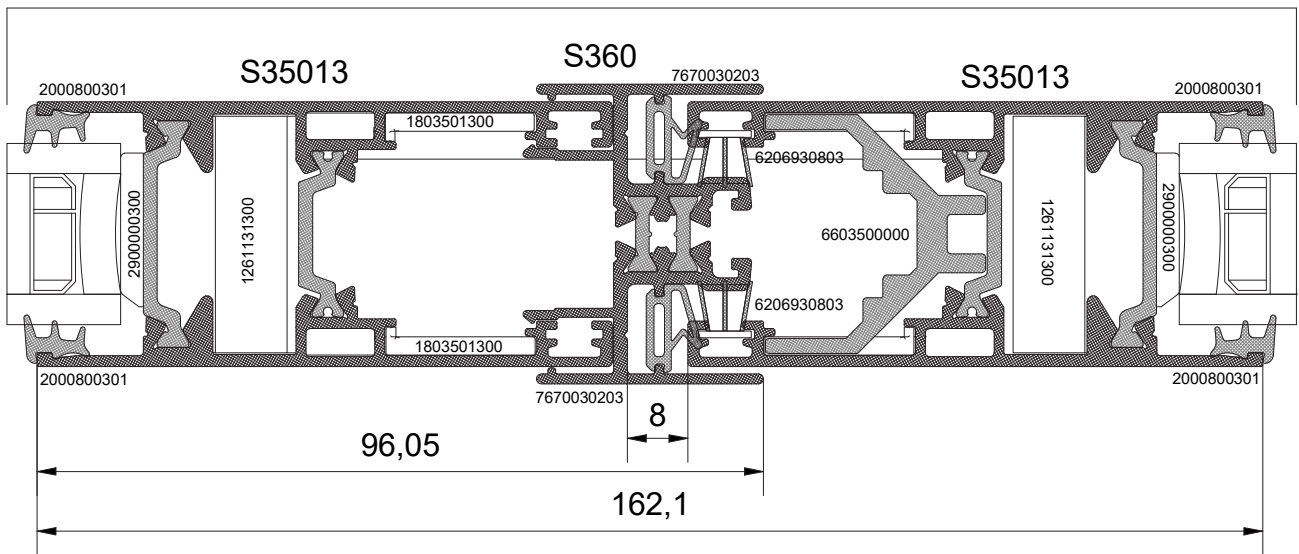
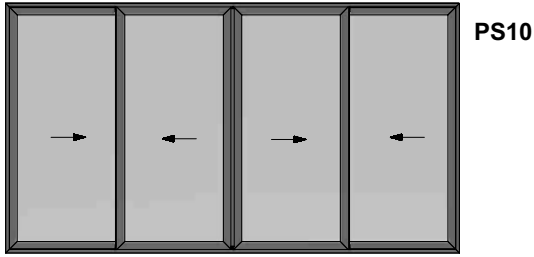

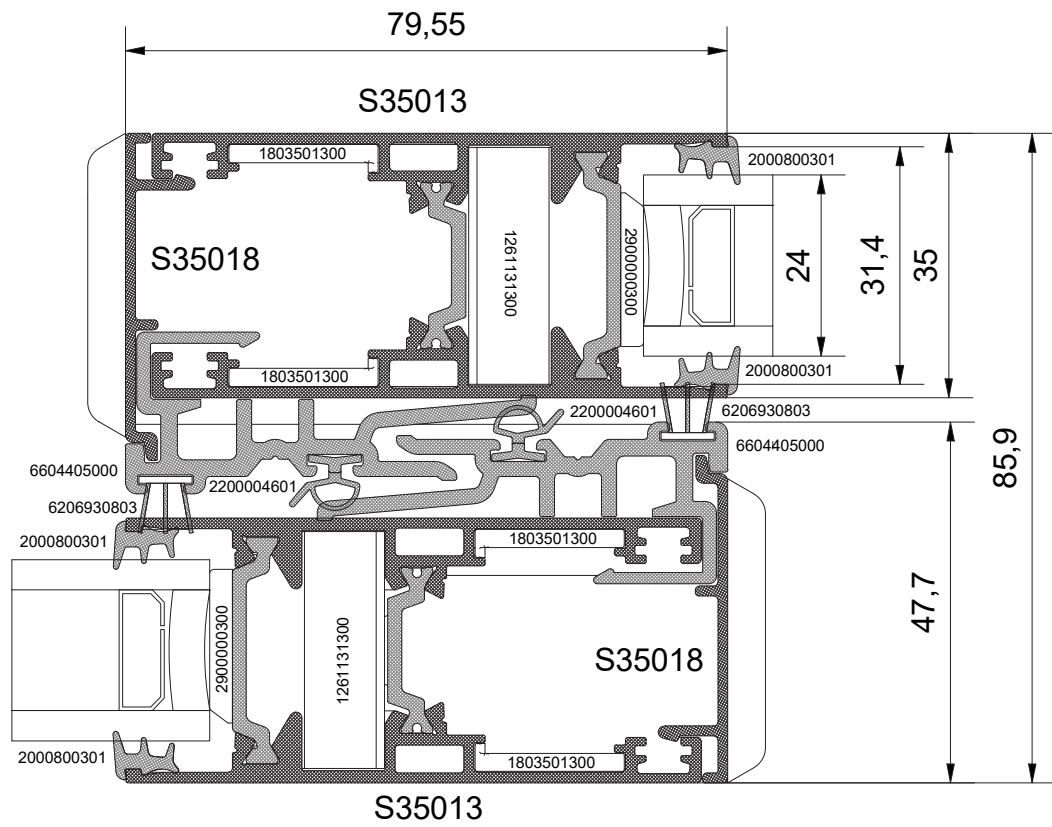
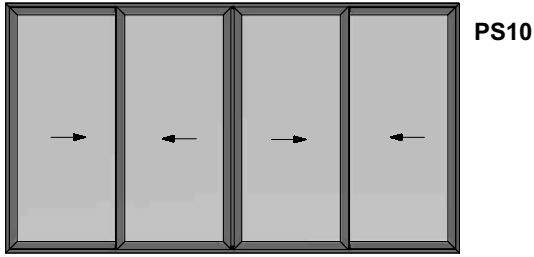

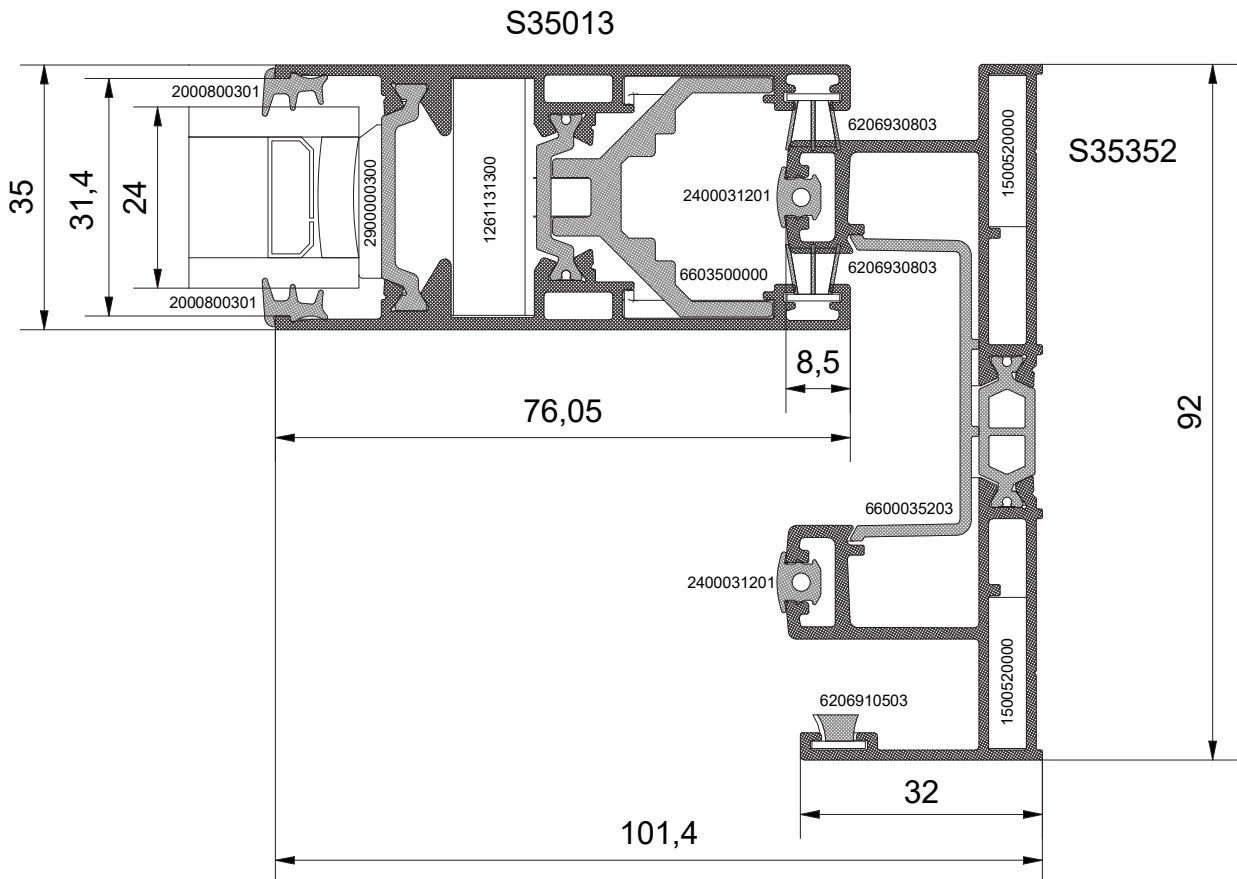
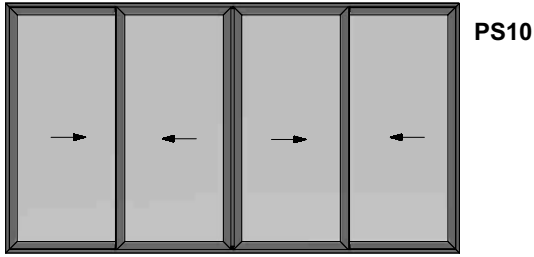

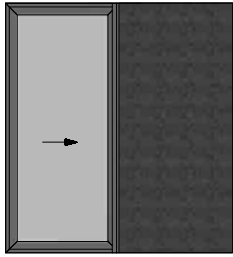

ILS1

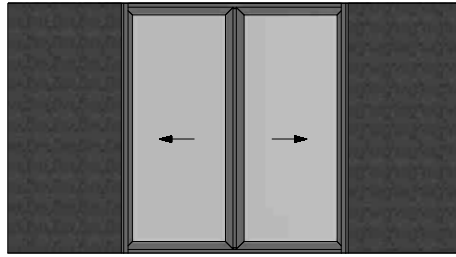

ILS3

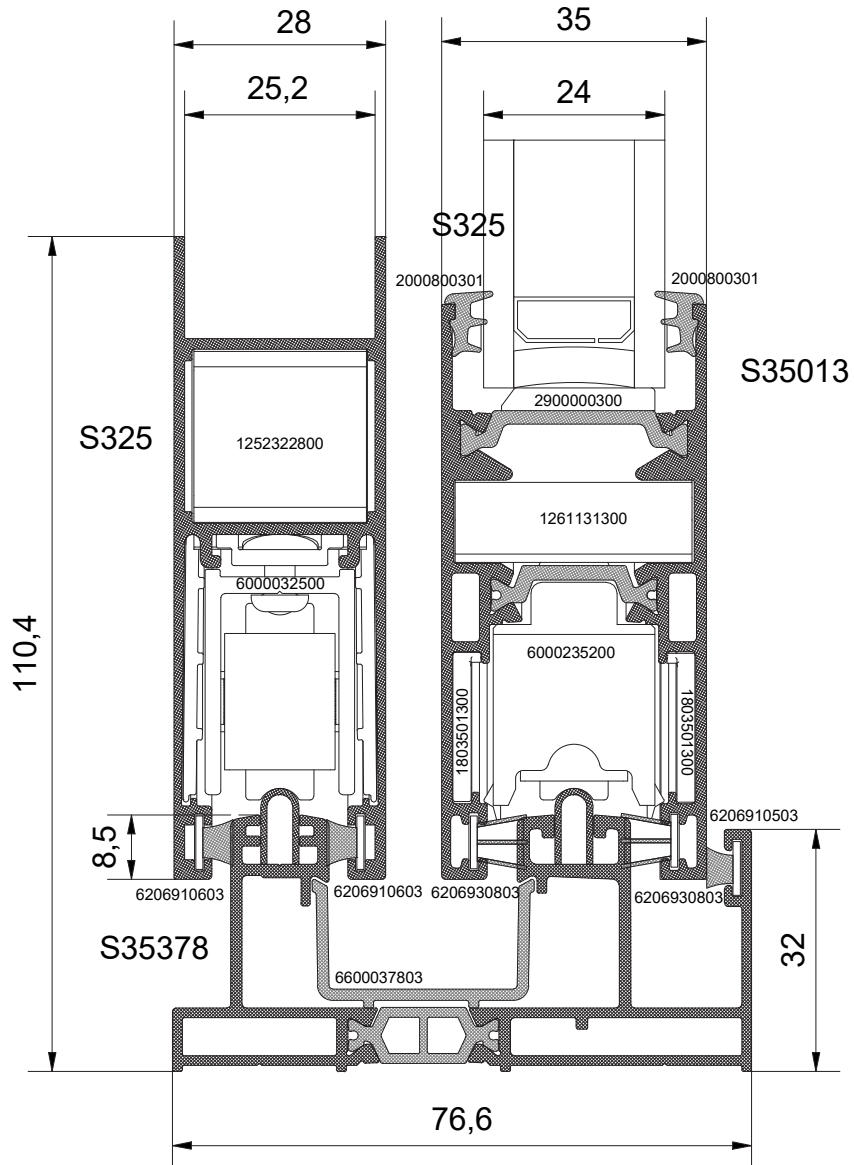

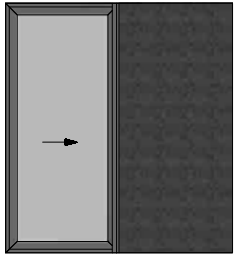

ILS1

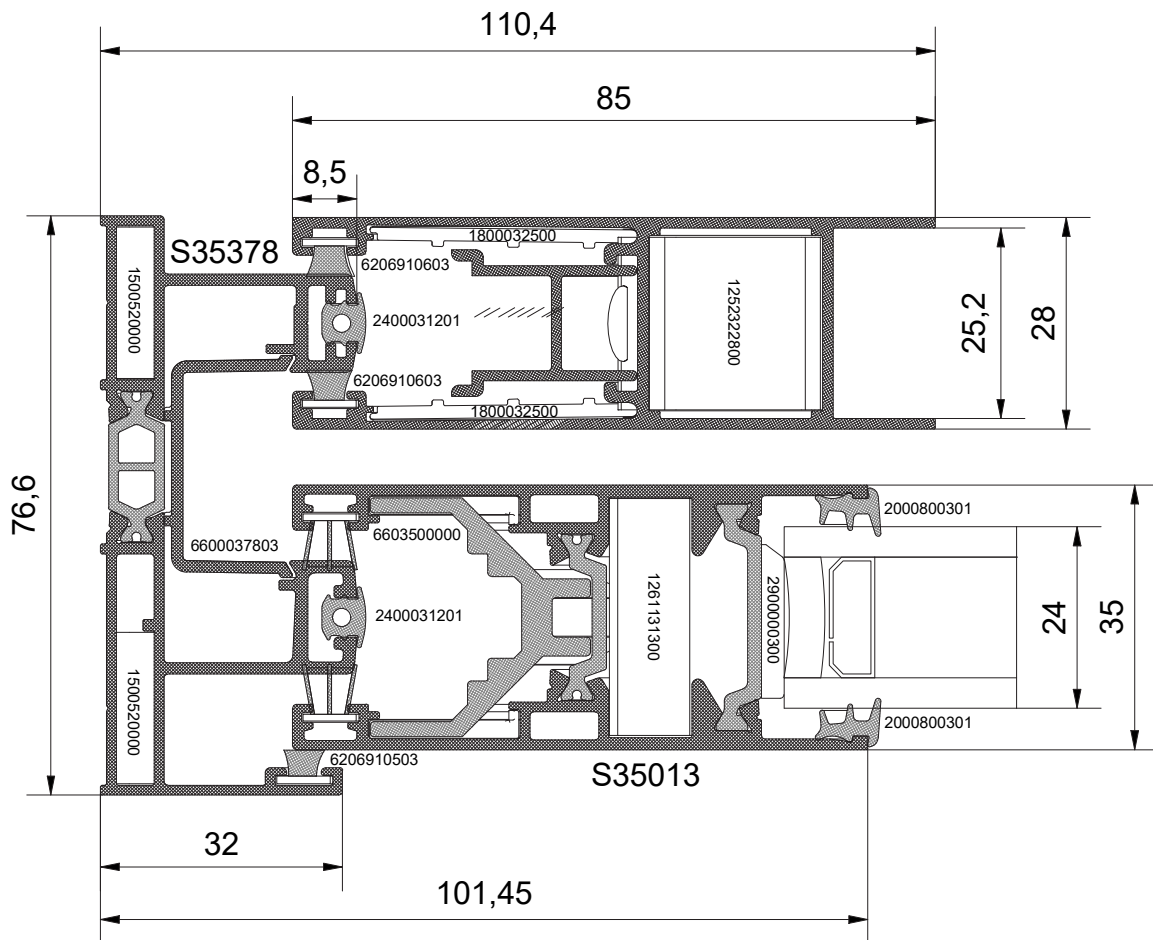

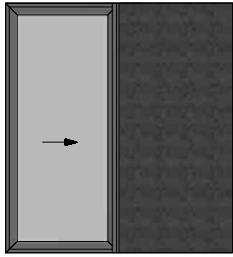

ILS1

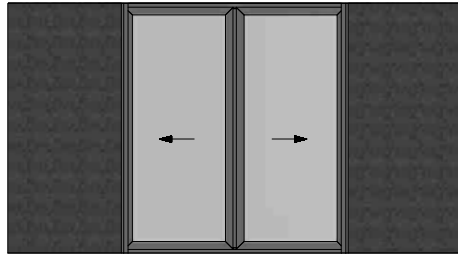

ILS3

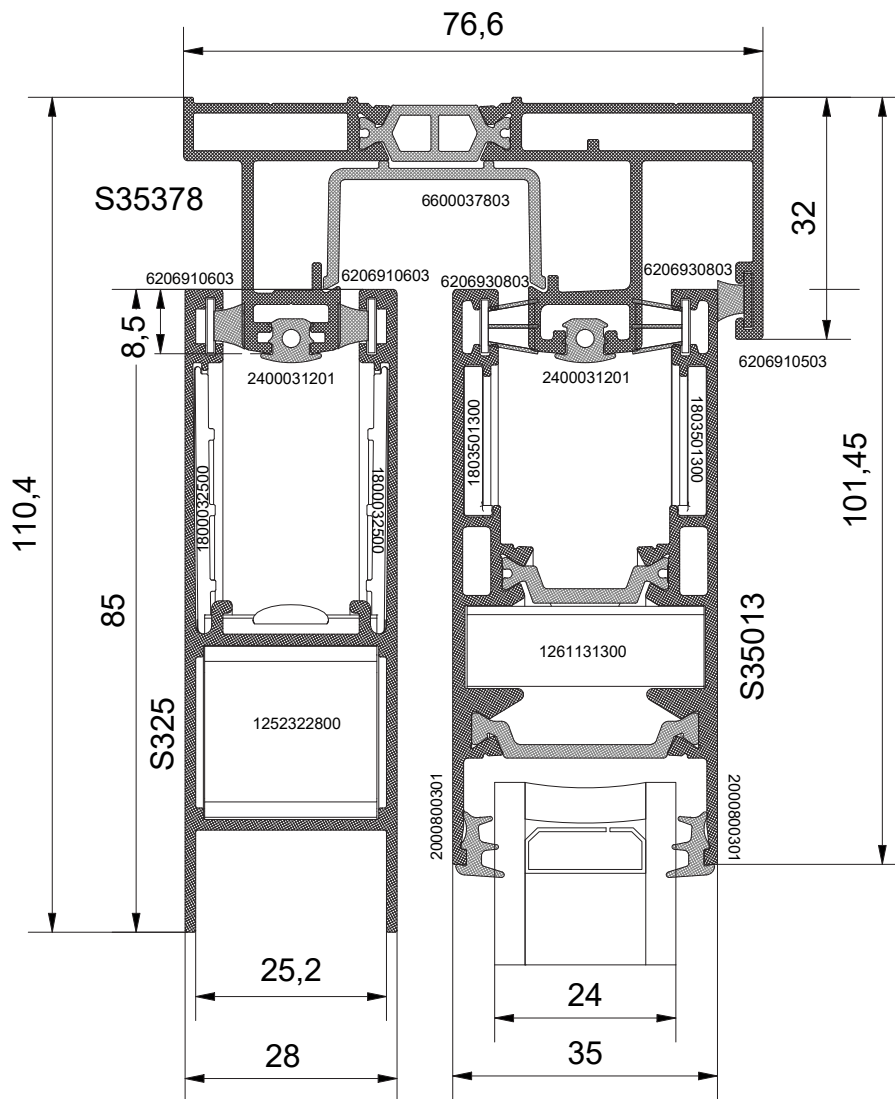

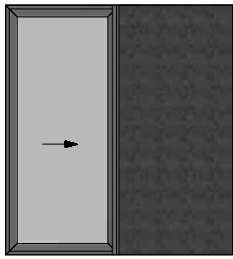

ILS1

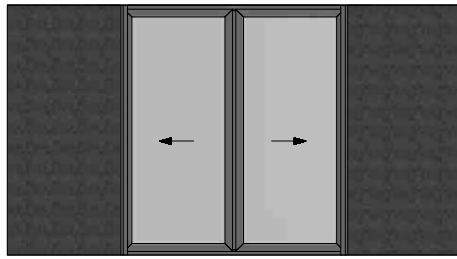

ILS3

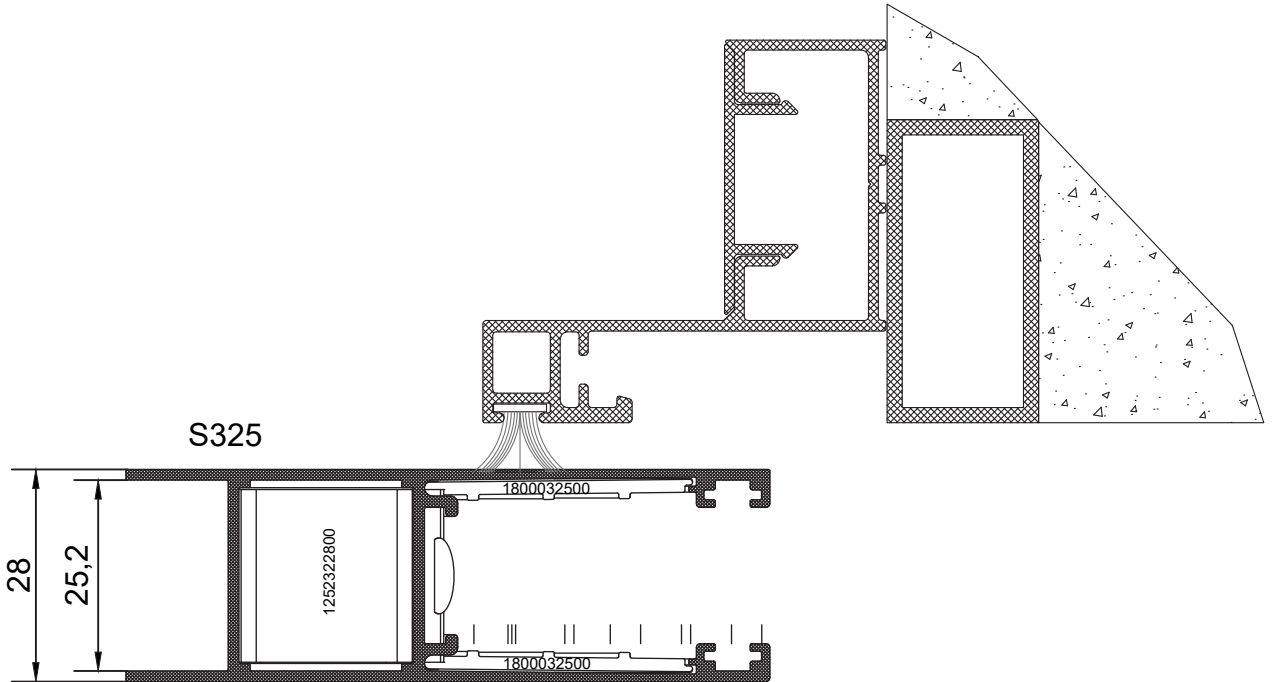

S325

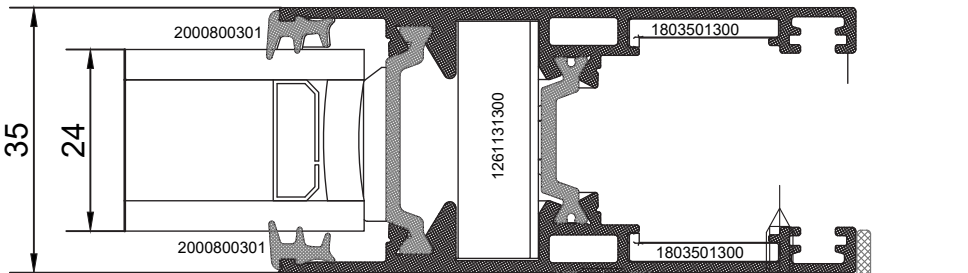

S35013

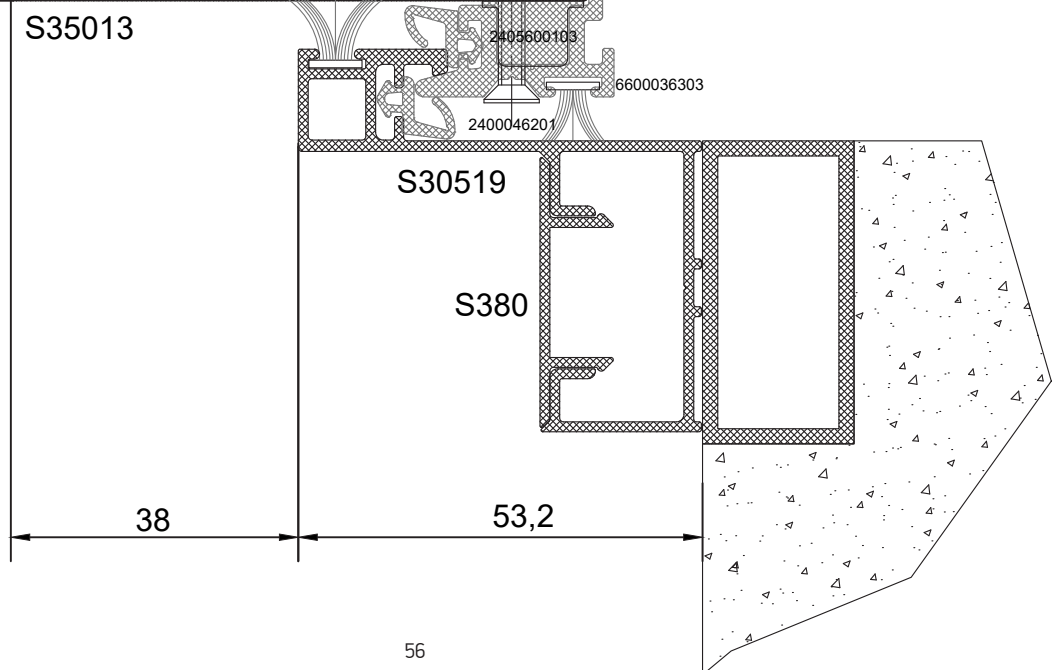

S30519

S380



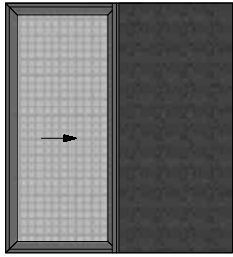

ILS2

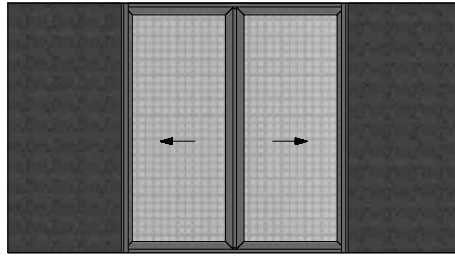

ILS4

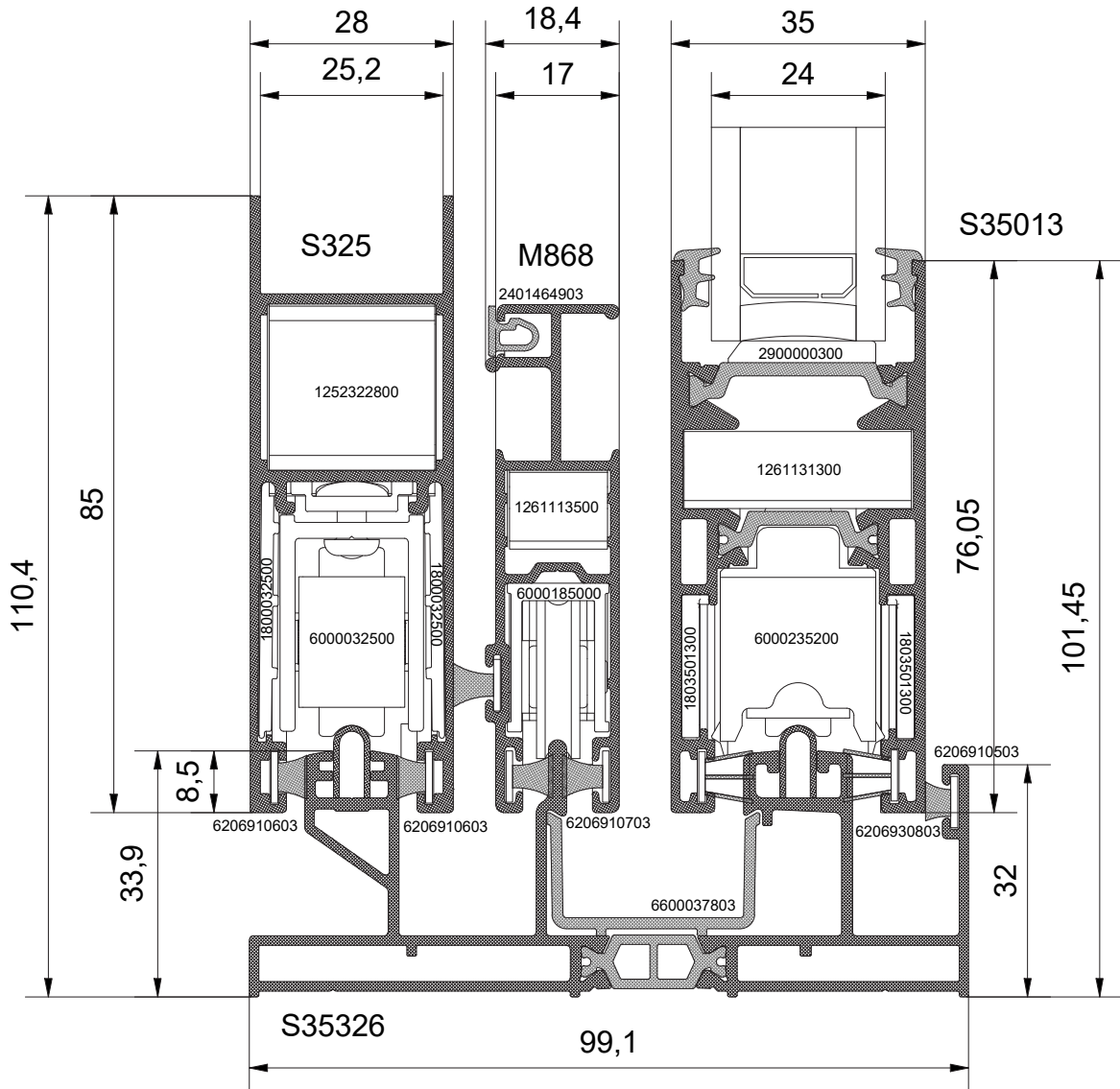

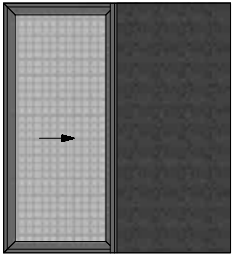

ILS2

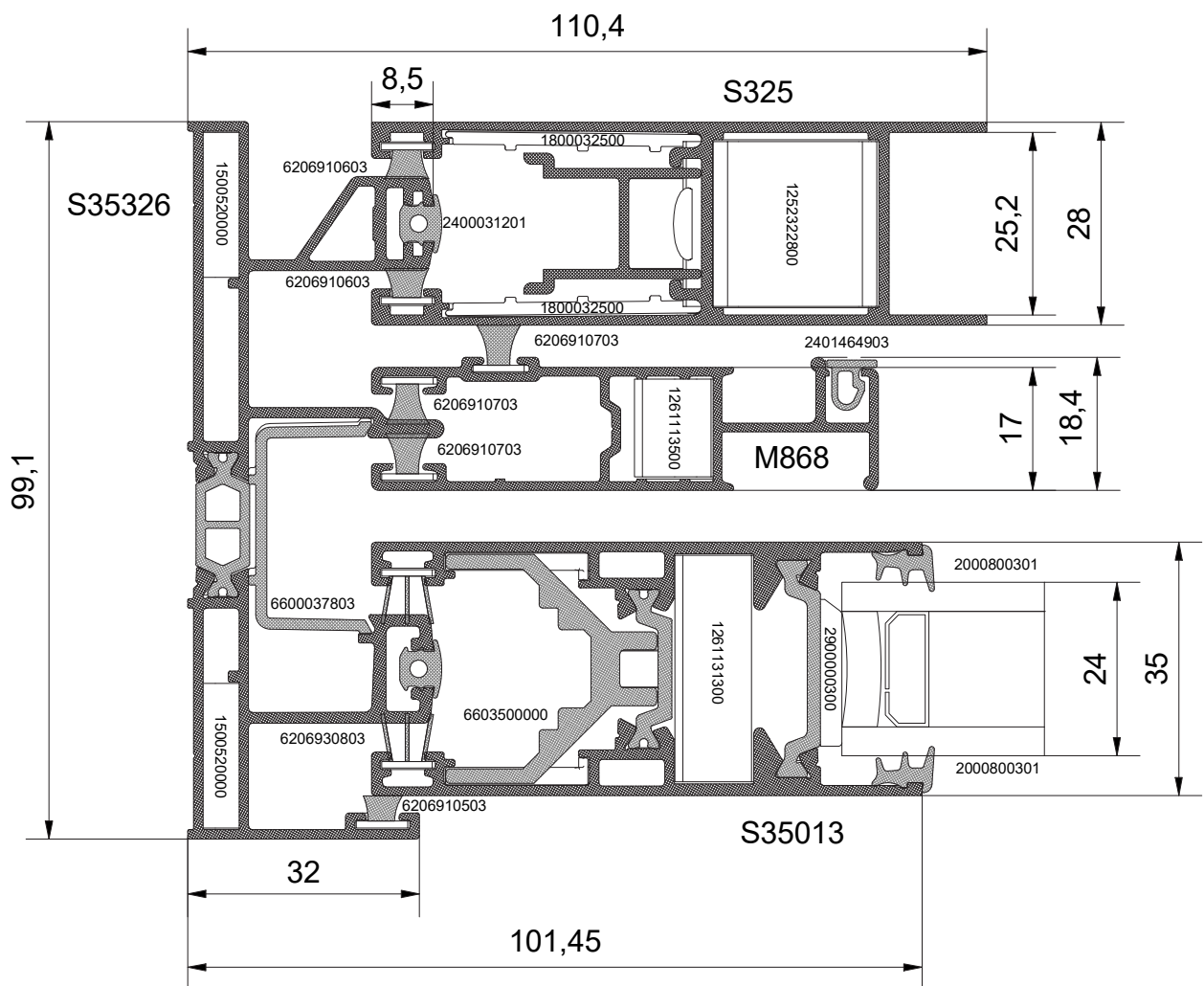

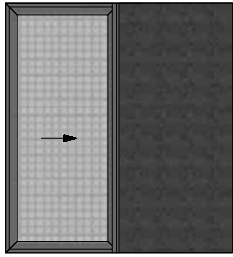

ILS2

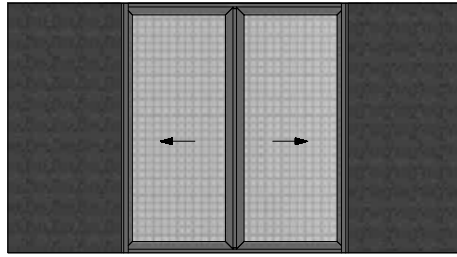

ILS4

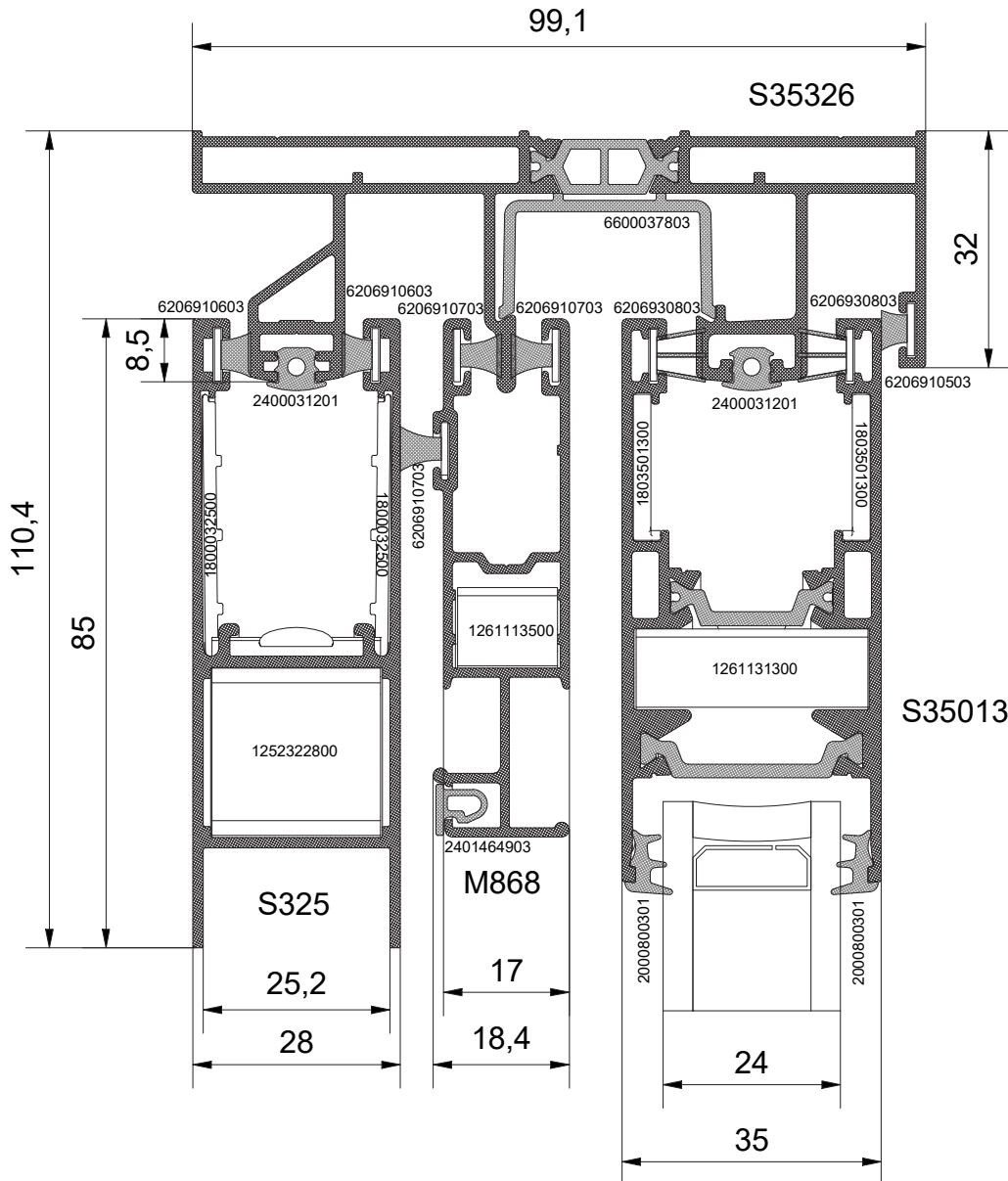

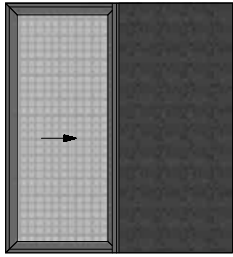

ILS2

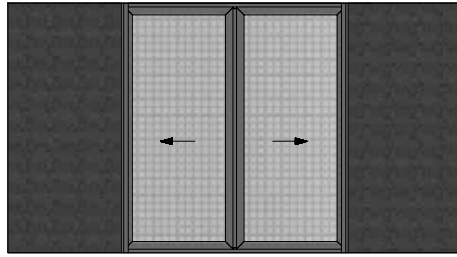

ILS4

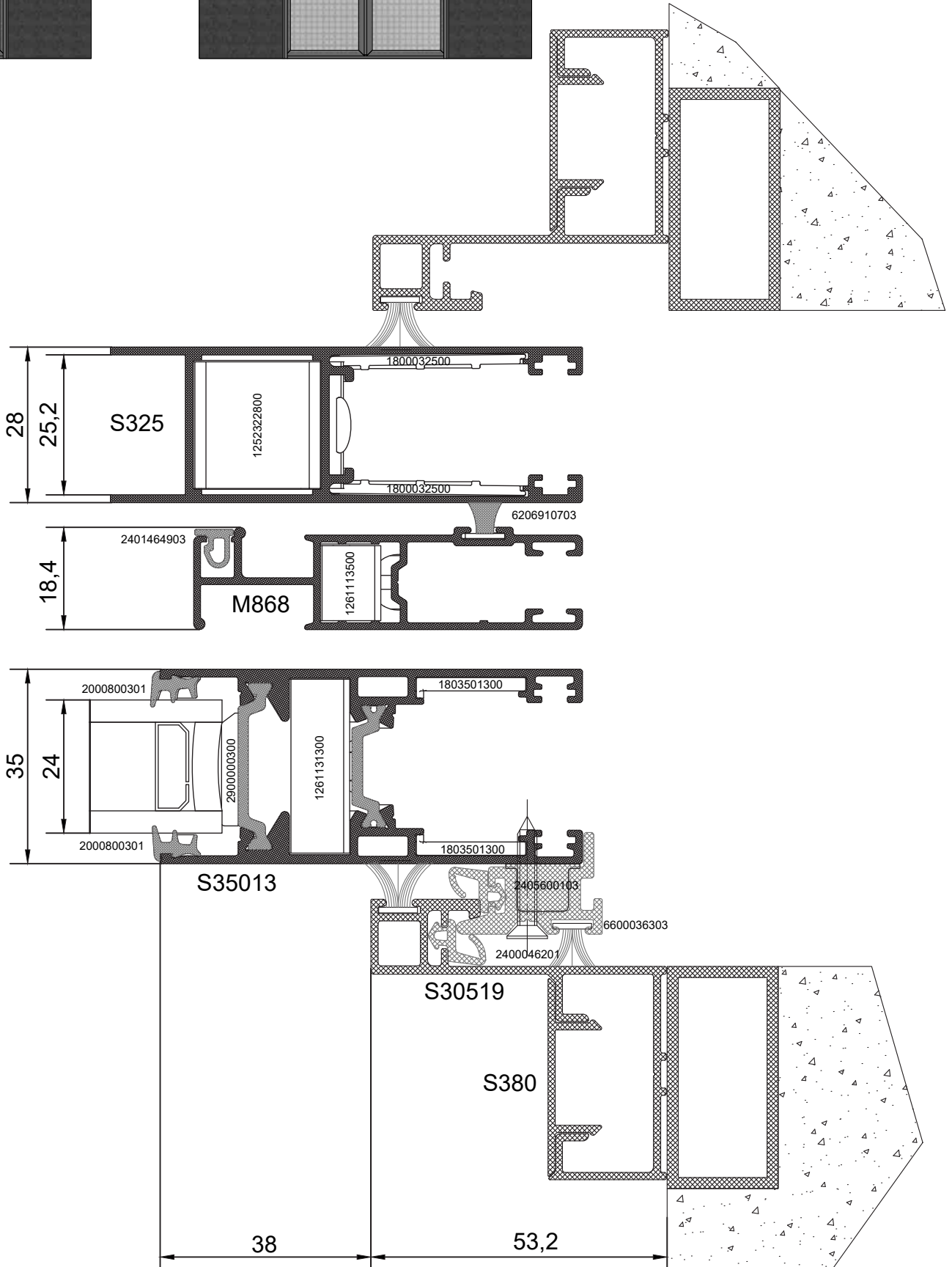

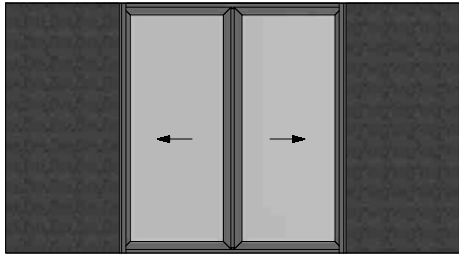

ILS3

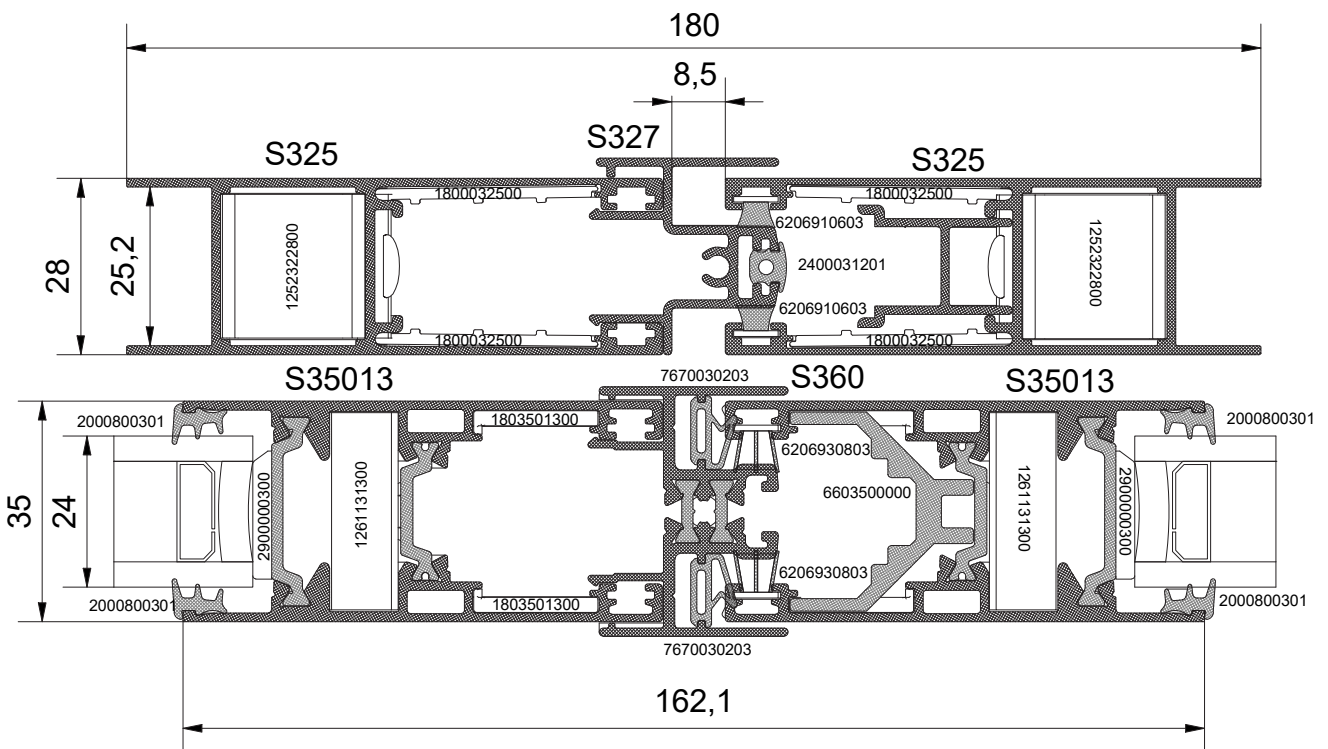

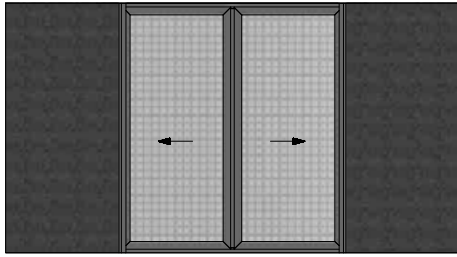

ILS4

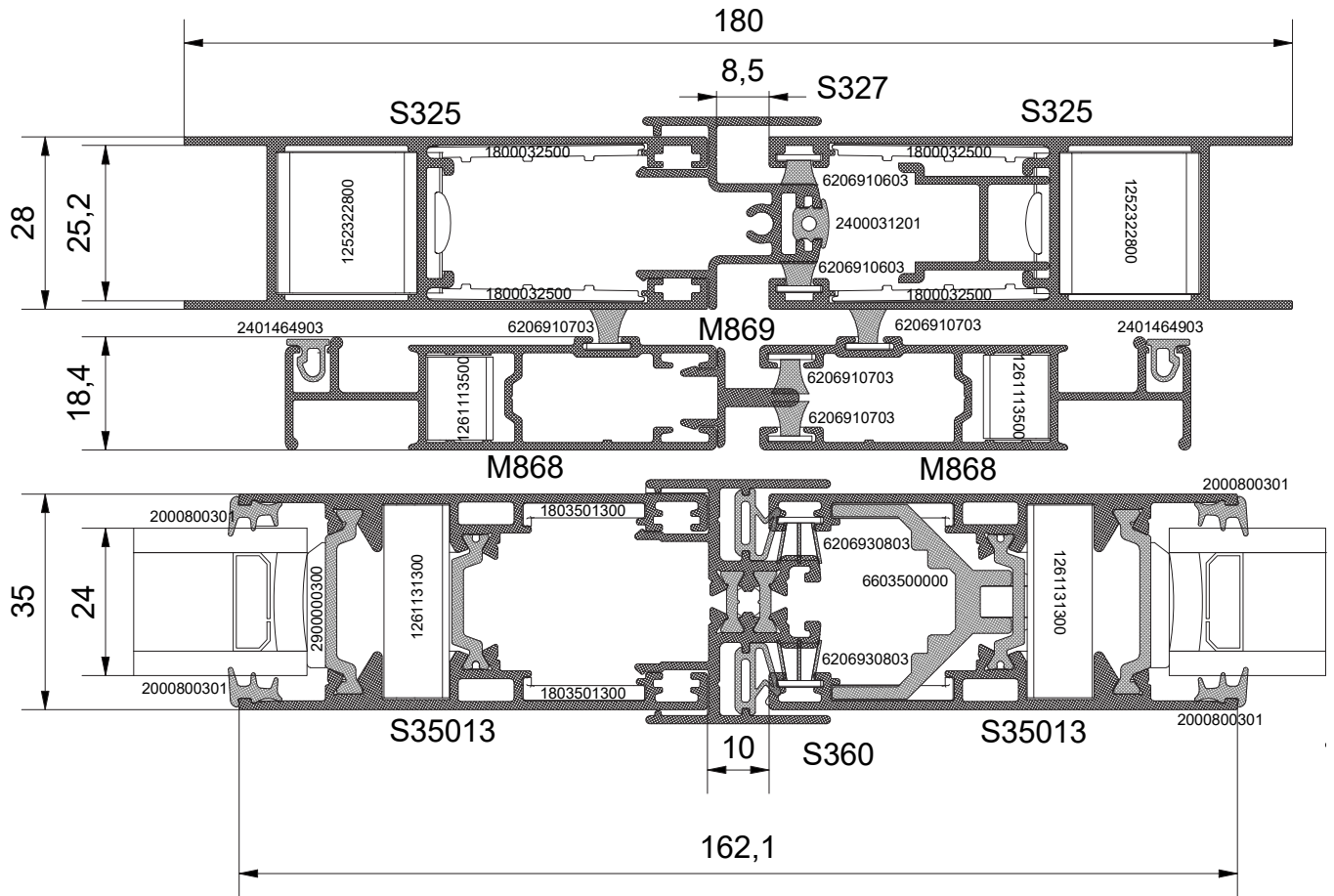

A large, abstract graphic on the left side of the page is composed of several overlapping yellow and orange geometric shapes, including triangles and parallelograms, creating a dynamic, layered effect.

# TYPOLOGIES CUTTING LISTS ΚΟΠΕΣ ΤΥΠΟΛΟΓΙΩΝ

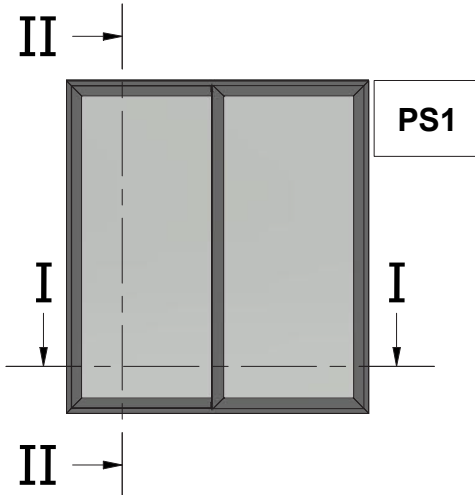

Two Sash Parallel Sliding Window  
45 Degrees Cut  
Δίφυλλο Επάλληλο Συρόμενο  
με κοπή 45 μοιρών

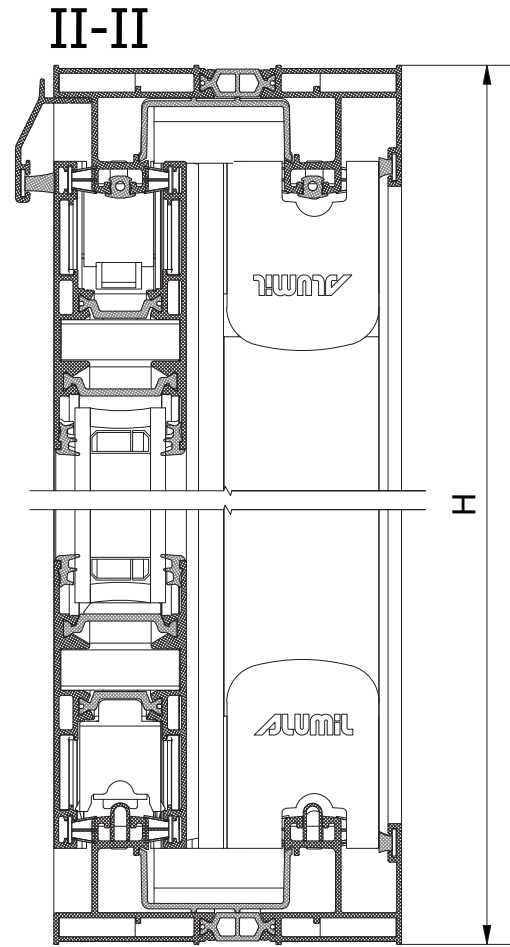

I-I

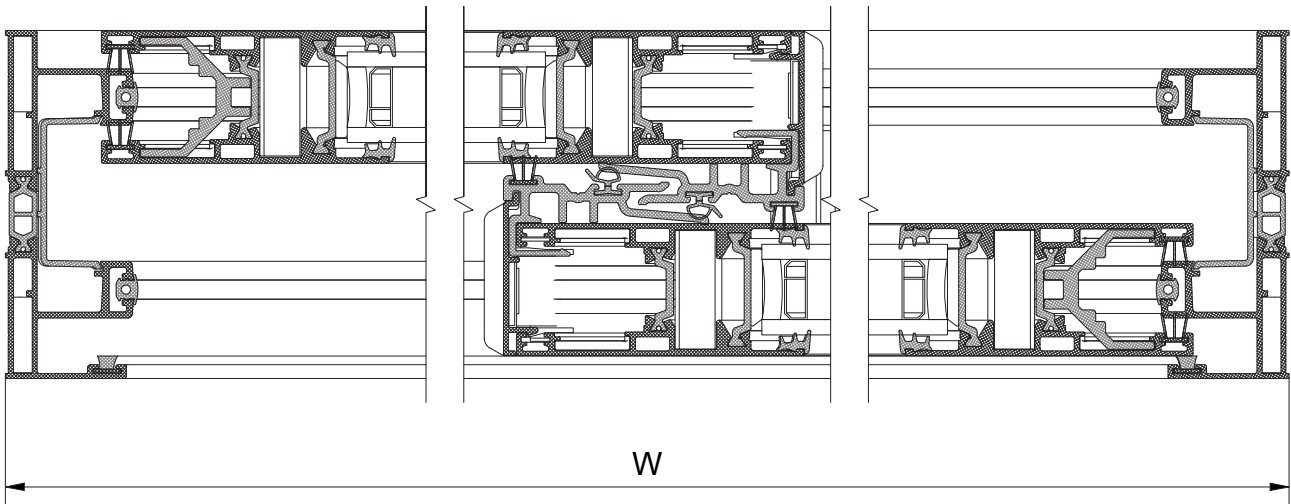



Profile List / Λίστα Προφίλ					
Profile Code / Κωδικός Προφίλ	Description	Περιγραφή	Cutting / Κοπή	Quantity / Ποσότητα	
S463	Weathering Profile	Νεροσταλλάκτης		1	
S35013	Sliding Sash	Φύλλο Συρομένου		4	
S35013	Sliding Sash	Φύλλο Συρομένου		4	
S35018	Interlock Profile	Προφίλ Γάντζου		2	
S35352	Low Frame Track	Χαμηλός Οδηγός		2	
S35352	Low Frame Track	Χαμηλός Οδηγός		2	
Glazing List / Λίστα Υαλοπινάκων					
Description	Περιγραφή	Cutting / Κοπή	Quantity / Ποσότητα		
Glazing	Υαλοπίνακας	W / 2 - 119   H - 181	2		
Accessories List / Λίστα Εξαρτημάτων					
Accessory Code / Κωδικός Εξαρτήματος	Image	Description	Περιγραφή	Cutting / Κοπή	Quantity / Ποσότητα
1261131300		Mechanical CAL Corner Joint, 11x31.3 mm	Γωνία Συνδέσεως Μηχανική CAL, 11x31.3 mm		8
1500520000		Force Fitting Corner 5x20mm	Γωνία Συνδέσεως Μορφής 5x20mm	20 mm	8
1803501300		Alignment Corner S350 Slim	Γωνία Επιπεδότητας S350 Slim		16
2000800301		Wedge Gasket 3mm	Ελαστικό Σφήνα 3mm	H - 188 mm	8
2000800301		Wedge Gasket 3mm	Ελαστικό Σφήνα 3mm	W / 2 - 127 mm	8
2200004601		Interlock Gasket	Ελαστικό Γάντζου	H - 50.8 mm	2
2400031201		Frame Track Gasket	Ελαστικό Καναλιού Οδηγών	H - 67 mm	4
2400031201		Frame Track Gasket	Ελαστικό Καναλιού Οδηγών	W - 67 mm	2

Accessories List / Λίστα Εξαρτημάτων					
Accessory Code / Κωδικός Εξαρτήματος	Image	Description	Περιγραφή	Cutting / Κοπή	Quantity / Ποσότητα
2403534503		Central Seal S350	Κεντρικό Στεγανωτικό S350		2
2900000300		Setting Block 3mm	Τακάκι Τζαμιού 3mm		14
3110036203		Interlock End Cap Set	Σετ Ταπών Γάντζου		2
6000235200		Double Roller for S350 SLim	Διπλό Ράουλο S350 Slim		4
6206910503		Weathering Pile 5mm	Βουρτσάκι 5mm	H - 47 mm	2
6206910503		Weathering Pile 5mm	Βουρτσάκι 5mm	W - 47 mm	2
6206910803		Weathering Pile 8mm	Βουρτσάκι 8mm	W - 17 mm	1
6206930803		Weathering Pile Tri-Fin 8mm	Βουρτσάκι Tri-Fin 8mm	H - 52.5 mm	6
6206930803		Weathering Pile Tri-Fin 8mm	Βουρτσάκι Tri-Fin 8mm	W / 2 + 6 mm	8
6500325103		Shock Absorber for S350	Αμορτισέρ S350		2
6600035203		Frame S352 PVC	PVC Οδηγού S352	H - 16.2 mm	2
6600035203		Frame S352 PVC	PVC Οδηγού S352	W - 16.2 mm	2
6600045000		Stainless Steel Rail	INOX Οδηγού	W - 67 mm	2
6603500000		Sash PVC for S350 Slim	PVC Φύλλου S350 Slim	H - 170.8 mm	2
6604405000		Interlock PVC	PVC Γάντζου	H - 50.8 mm	2

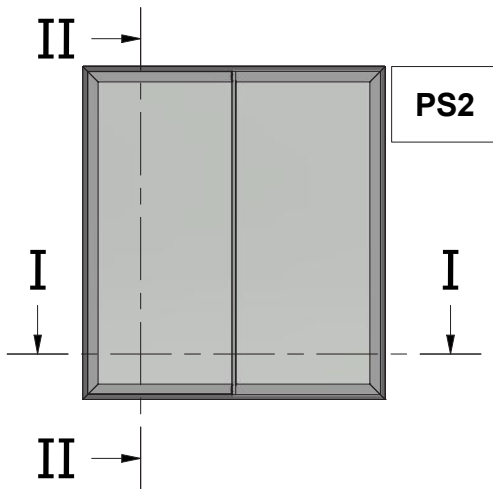

Two Sash Parallel Sliding Window  
45 Degrees Cut with Narrow Interlock  
Δίφυλλο Επάλληλο Συρόμενο  
με κοπή 45 μοιρών και Στενό Γάντζο

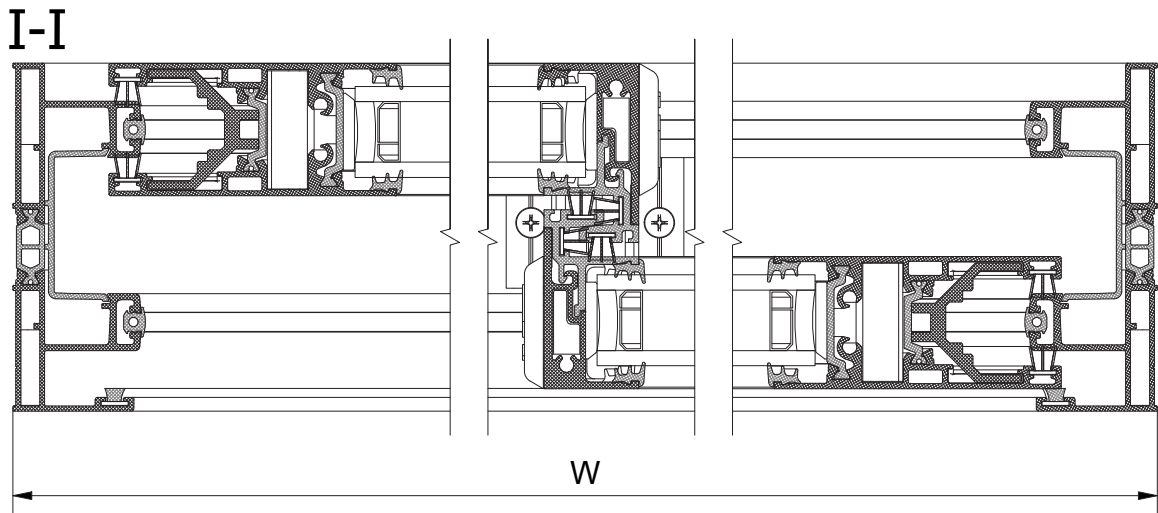
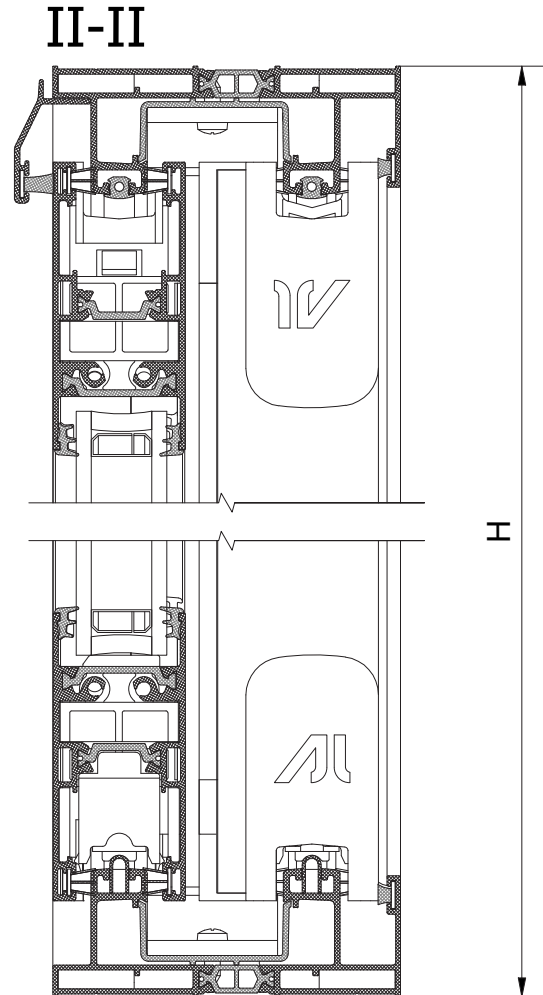

Profile List / Λίστα Προφίλ					
Profile Code / Κωδικός Προφίλ	Description	Περιγραφή	Cutting / Κοπή	Quantity / Ποσότητα	
S463	Weathering Profile	Νεροσταλλάκτης		1	
S35011	Sash S350 Slim	Φύλλο S350 Slim		2	
S35011	Sash S350 Slim	Φύλλο S350 Slim		4	
S35017	Interlock Profile	Προφίλ Γάντζου		2	
S35352	Low Frame Track	Χαμηλός Οδηγός		2	
S35352	Low Frame Track	Χαμηλός Οδηγός		2	
Glazing List / Λίστα Υάλωσης					
Description	Περιγραφή	Cutting / Κοπή		Quantity / Ποσότητα	
Glazing	Υαλοπίνακας	W / 2 - 92   H - 181.6		2	
Accessories List / Λίστα Εξαρτημάτων					
Accessory Code / Κωδικός Εξαρτήματος	Image	Description	Περιγραφή	Cutting / Κοπή	Quantity / Ποσότητα
1261131300		Mechanical CAL Corner Joint, 11x31.3 mm	Γωνία Συνδέσεως Μηχανική CAL, 11x31.3 mm		4
1500520000		Force Fitting Corner 5x20mm	Γωνία Συνδέσεως Μορφής 5x20mm	20 mm	8
1803501300		Alignment Corner S350 Slim	Γωνία Επιπεδότητας S350 Slim		8
2000800301		Wedge Gasket 3mm	Ελαστικό Σφήνα 3mm	H - 188.6 mm	8
2000800301		Wedge Gasket 3mm	Ελαστικό Σφήνα 3mm	W / 2 - 97.3 mm	8
2400031201		Frame Track Gasket	Ελαστικό Καναλιού Οδηγών	H - 67.6 mm	4
2400031201		Frame Track Gasket	Ελαστικό Καναλιού Οδηγών	W - 67.6 mm	2
2401434503		Central seal 34,5 mm	Κεντρικό στεγανωτικό 34,5 mm		2
2900000300		Setting Block 3mm	Τακάκι Τζαμιού 3mm		14

Accessories List / Λίστα Εξαρτημάτων					
Accessory Code / Κωδικός Εξαρτήματος	Image	Description	Περιγραφή	Cutting / Κοπή	Quantity / Ποσότητα
3113501700		End Cap Set for Narrow Interlock S350 Slim	Σετ Ταπών Στενού Γάντζου S350 Slim		2
3113501800		Interlock End Cap Covering for S350 SLim	Κάλυμμα Τάπας Γάντζου S350 Slim		4
6000235200		Double Roller for S350 SLim	Διπλό Ράουλο S350 Slim		4
6206910503		Weathering Pile No. 5	Βουρτσάκι No. 5	H - 47.4 mm	2
6206910503		Weathering Pile No. 5	Βουρτσάκι No. 5	W - 47.4 mm	2
6206910803		Weathering Pile No. 8	Βουρτσάκι No. 8	W - 17 mm	1
6206930803		Weathering Pile Tri-Fin No. 8	Βουρτσάκι Tri-Fin No. 8	H - 53.1 mm	8
6206930803		Weathering Pile Tri-Fin No. 8	Βουρτσάκι Tri-Fin No. 8	W / 2 - 15.3 mm	8
6500325103		Shock Absorber for S350	Αμορτισέρ S350		2
6600035203		Frame S352 PVC	PVC Οδηγού S352	H - 16.8 mm	2
6600035203		Frame S352 PVC	PVC Οδηγού S352	W - 16.8 mm	2
6600045000		Stainless Steel Rail	INOX Οδηγού	W - 67.6 mm	2
6603500000		Sash PVC for S350 Slim	PVC Φύλλου S350 Slim	H - 170.8 mm	2
6603501701		Interlock PVC Profile	PVC Γάντζου	H - 100.4 mm	2

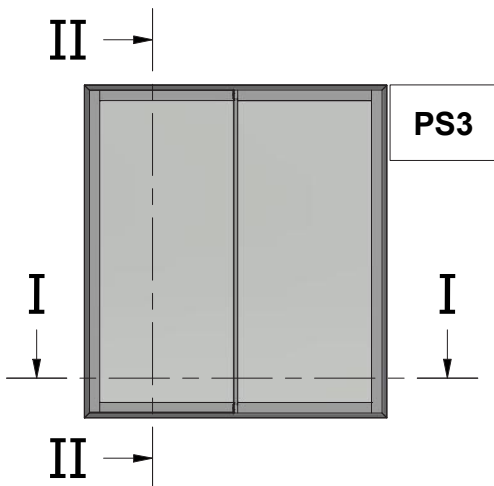

Two Sash Parallel Sliding Window  
90 Degrees Cut with Narrow Interlock  
Δίφυλλο Επάλληλο Συρόμενο  
με κοπή 90 μοιρών και Στενό Γάντζο

## II-II

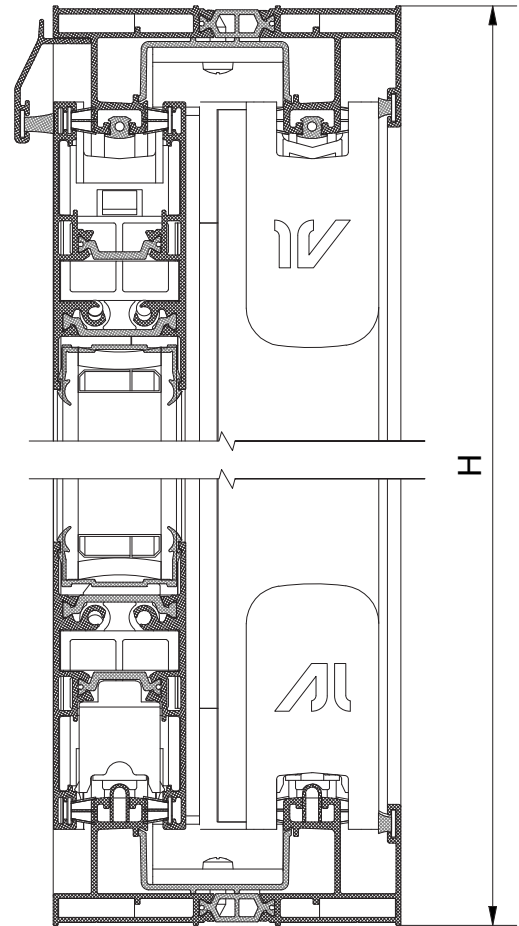

## I-I

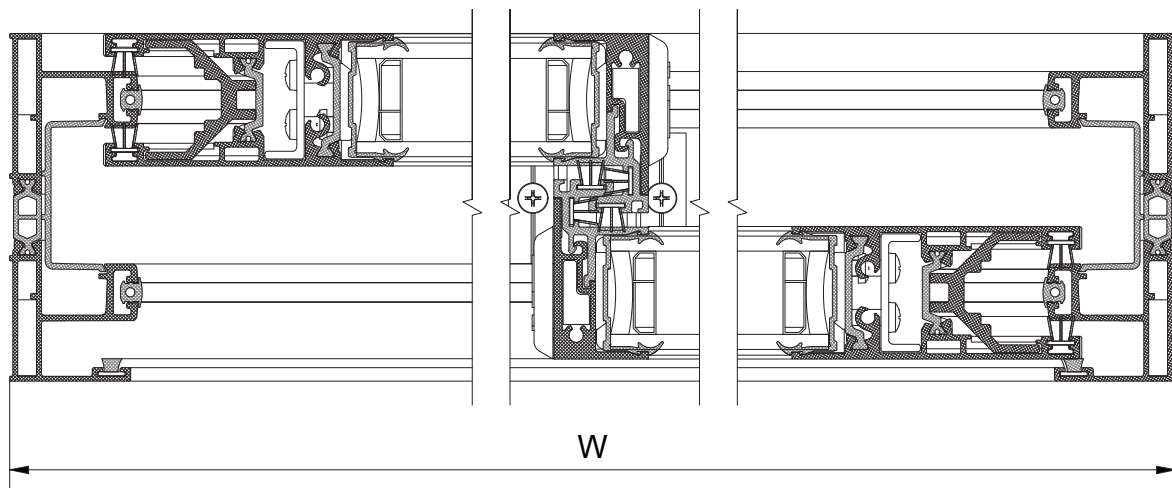

Profile List / Λίστα Προφίλ					
Profile Code / Κωδικός Προφίλ	Description	Περιγραφή	Cutting / Κοπή	Quantity / Ποσότητα	
S463	Weathering Profile	Νεροσταλλάκτης	W - 17 mm	1	
S35011	Sash S350 Slim	Φύλλο S350 Slim	H - 52.8 mm	2	
S35011	Sash S350 Slim	Φύλλο S350 Slim	W / 2 - 113.9 mm	4	
S35017	Interlock Profile	Προφίλ Γάντζου	H - 51.8 mm	2	
S35352	Low Frame Track	Χαμηλός Οδηγός	H	2	
S35352	Low Frame Track	Χαμηλός Οδηγός	W	2	
Glazing List / Λίστα Υαλοπινάκων					
Description	Περιγραφή	Cutting / Κοπή	Quantity / Ποσότητα		
Glazing	Υαλοπίνακας	W / 2 - 94.3   H - 181.6	2		
Accessories List / Λίστα Εξαρτημάτων					
Accessory Code / Κωδικός Εξαρτήματος	Image	Description	Περιγραφή	Cutting / Κοπή	Quantity / Ποσότητα
1500520000		Force Fitting Corner 5x20mm	Γωνία Συνδέσεως Μορφής 5x20mm	20 mm	8
2400031201		Frame Track Gasket	Ελαστικό Καναλιού Οδηγών	H - 67.6 mm	4
2400031201		Frame Track Gasket	Ελαστικό Καναλιού Οδηγών	W - 67.6 mm	2
2401434503		Central seal 34,5 mm	Κεντρικό στεγανωτικό 34,5 mm		2
2403501100		Glazing Gasket	Ελαστικό Τζαμιού	W + 2 * H - 650.1 mm	2
2900000300		Setting Block 3mm	Τακάκι Τζαμιού 3mm		14
3113501100		End Cap for S350 Slim 90 Deg Cut	Τάπα Σόκορης Σύνδεσης S350 Slim		4
3113501700		End Cap Set for Narrow Interlock S350 Slim	Σετ Ταπών Στενού Γάντζου S350 Slim		2



Accessories List / Λίστα Εξαρτημάτων					
Accessory Code / Κωδικός Εξαρτήματος	Image	Description	Περιγραφή	Cutting / Κοπή	Quantity / Ποσότητα
3113501800		Interlock End Cap Covering for S350 SLim	Κάλυμμα Τάπας Γάντζου S350 Slim		4
6000235200		Double Roller for S350 SLim	Διπλό Ράουλο S350 Slim		4
6206910503		Weathering Pile No. 5	Βουρτσάκι No. 5	H - 47.4 mm	2
6206910503		Weathering Pile No. 5	Βουρτσάκι No. 5	W - 47.4 mm	2
6206910803		Weathering Pile No. 8	Βουρτσάκι No. 8	W - 18.6 mm	1
6206930803		Weathering Pile Tri-Fin No. 8	Βουρτσάκι Tri-Fin No. 8	H - 53.1 mm	8
6206930803		Weathering Pile Tri-Fin No. 8	Βουρτσάκι Tri-Fin No. 8	W / 2 - 15.3 mm	8
6500325103		Shock Absorber for S350	Αμορτισέρ S350		2
6600035203		Frame S352 PVC	PVC Οδηγού S352	H - 16.8 mm	2
6600035203		Frame S352 PVC	PVC Οδηγού S352	W - 16.8 mm	2
6600045000		Stainless Steel Rail	INOX Οδηγού	W - 67.6 mm	2
6603500000		Sash PVC for S350 Slim	PVC Φύλλου S350 Slim	H - 116.8 mm	2
6603501701		Interlock PVC Profile	PVC Γάντζου	H - 114.8 mm	2

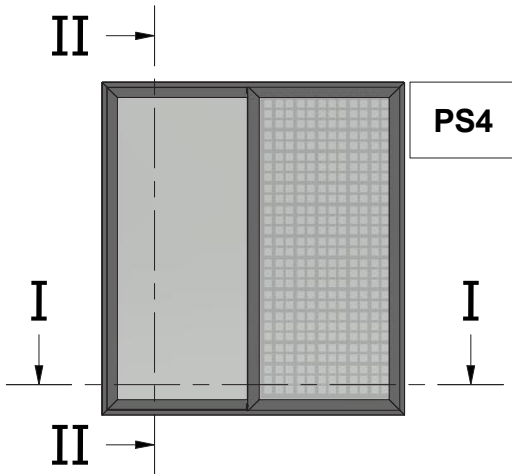

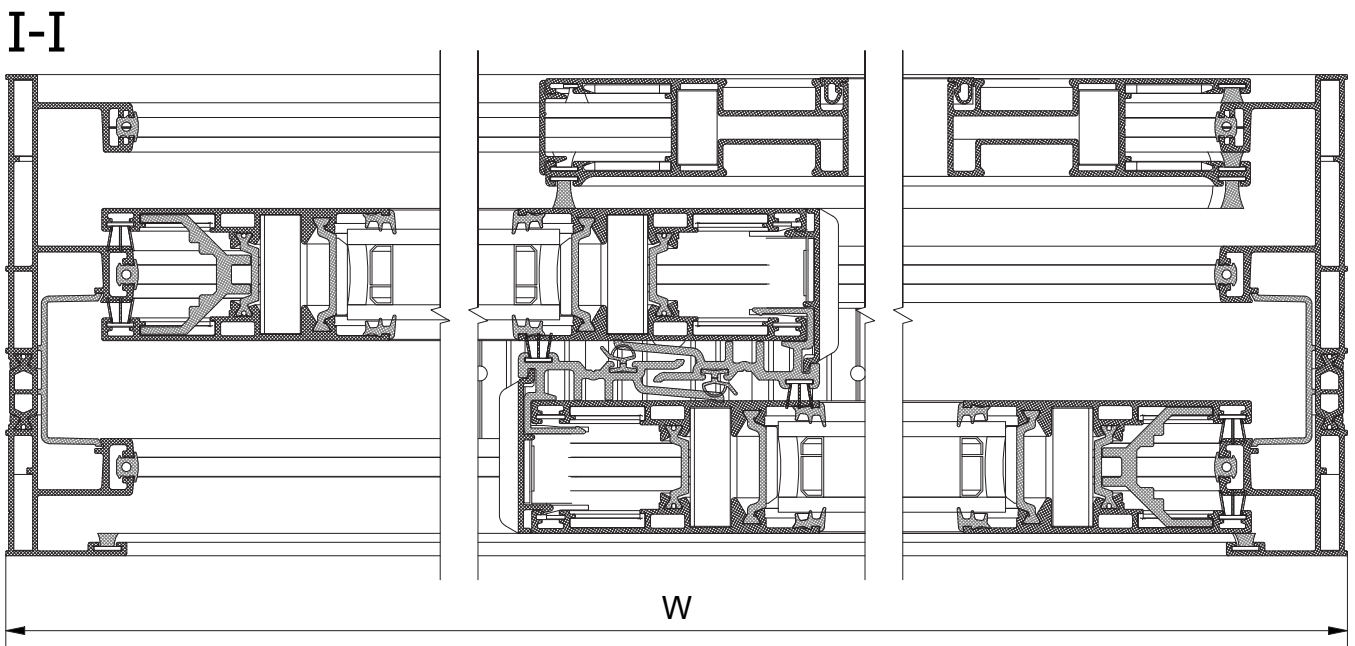
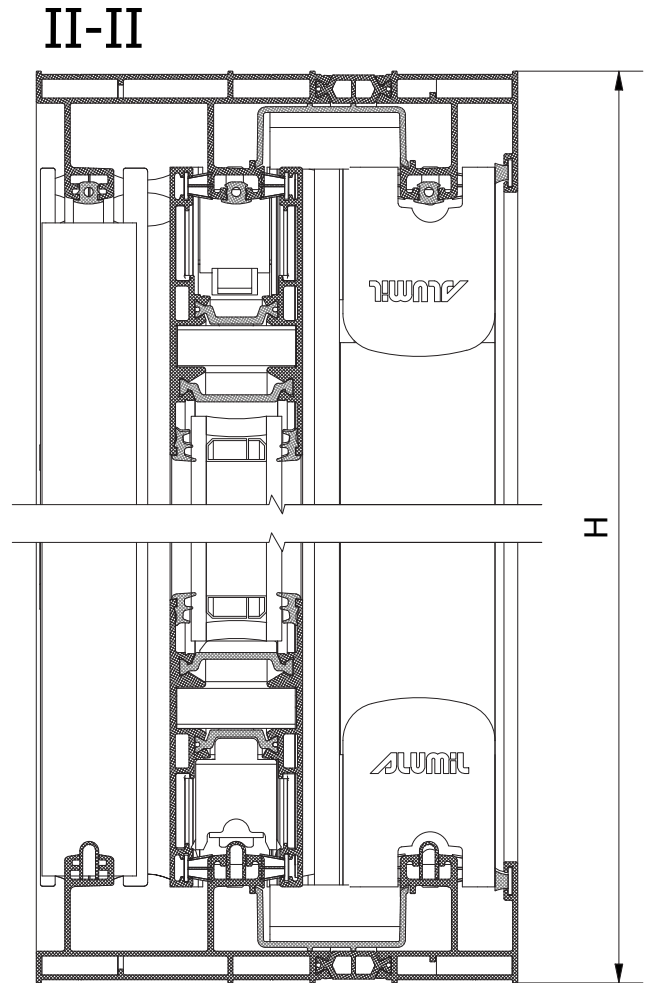

Two Sash Parallel Sliding Window  
45 Degrees Cut with Flyscreen  
Δίφυλλο Επάλληλο Συρόμενο  
με κοπή 45 μοιρών με Σήτα

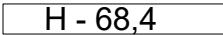
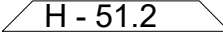
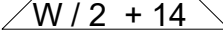
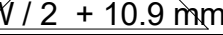
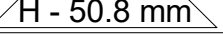
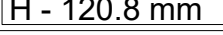
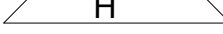

Profile List / Λίστα Προφίλ				
Profile Code / Κωδικός Προφίλ	Description	Περιγραφή	Cutting / Κοπή	Quantity / Ποσότητα
M9010	Beauty Profile	Πρόσθετο Προφίλ	 H - 68,4	1
S490	Flyscreen Sash	Φύλλο Σήτας	 H - 51.2	2
S490	Flyscreen Sash	Φύλλο Σήτας	 W / 2 + 14	2
S35013	Sliding Sash	Φύλλο Συρομένου	 W / 2 + 10.9 mm	4
S35013	Sliding Sash	Φύλλο Συρομένου	 H - 50.8 mm	4
S35018	Interlock Profile	Προφίλ Γάντζου	 H - 120.8 mm	2
S35398	Double Track Frame with Flyscreen	Διπλός Οδηγός με Σήτα	 H	2
S35398	Double Track Frame with Flyscreen	Διπλός Οδηγός με Σήτα	 W	2

Glazing List / Λίστα Υαλοπινάκων			
Description	Περιγραφή	Cutting / Κοπή	Quantity / Ποσότητα
Glazing	Υαλοπίνακας	W / 2 - 119.3   H - 181.6	2

Accessories List / Λίστα Εξαρτημάτων					
Accessory Code / Κωδικός Εξαρτήματος	Image	Description	Περιγραφή	Cutting / Κοπή	Quantity / Ποσότητα
1261131300		Mechanical CAL Corner Joint, 11x31.3 mm	Γωνία Συνδέσεως Μηχανική CAL, 11x31.3 mm		8
1401161000		Mechanical Corner Joint, 10,6x19 mm	Γωνία Συνδέσεως Μηχανική, 10,6x19 mm		4
1500520000		Force Fitting Corner 5x20mm	Γωνία Συνδέσεως Μορφής 5x20mm	20 mm	8
1801421800		Plastic Alignment Corner 23,1x2,2 mm	Γωνία Επιπεδότητας 23,1x2,2 mm		8
1803501300		Alignment Corner S350 Slim	Γωνία Επιπεδότητας S350 Slim		16
2000800301		Wedge Gasket 3mm	Ελαστικό Σφήνα 3mm	W / 2 - 127.3 mm	8

Accessories List / Λίστα Εξαρτημάτων					
Accessory Code / Κωδικός Εξαρτήματος	Image	Description	Περιγραφή	Cutting / Κοπή	Quantity / Ποσότητα
2000800301		Wedge Gasket 3mm	Ελαστικό Σφήνα 3mm	H - 188.6 mm	8
2200004601		Interlock Gasket	Ελαστικό Γάντζου	H - 50.8 mm	2
2400031201		Frame Track Gasket	Ελαστικό Καναλιού Οδηγών	H - 67.6 mm	6
2400031201		Frame Track Gasket	Ελαστικό Καναλιού Οδηγών	W - 67.6 mm	3
2401464903		PVC for Flyscreen Sash	PVC Συγκράτησης Σήτας	H - 222 mm	2
2401464903		PVC for Flyscreen Sash	PVC Συγκράτησης Σήτας	W / 2 - 139 mm	2
2403534503		Central Seal S350	Κεντρικό Στεγανωτικό S350		2
2900000300		Setting Block 3mm	Τακάκι Τζαμιού 3mm		14
3110036203		Interlock End Cap Set	Σετ Ταπών Γάντζου		2
6000120100		Single Roller	Ράουλο Μονό		2
6000235200		Double Roller for S350 SLim	Διπλό Ράουλο S350 Slim		4
6206910003		Weathering pile No. 10	Βουρτσάκι No. 10	H - 66	2
6206910003		Weathering pile No. 10	Βουρτσάκι No. 10	H - 66	2
6206910503		Weathering Pile 5mm	Βουρτσάκι 5mm	H - 47.4 mm	2
6206910503		Weathering Pile 5mm	Βουρτσάκι 5mm	W - 47.4 mm	2
6206910603		Weathering pile No. 6	Βουρτσάκι No. 6	W / 2 + 1	4
6206910603		Weathering pile No. 6	Βουρτσάκι No. 6	H - 66	2
6206930803		Weathering Pile Tri-Fin 8mm	Βουρτσάκι Tri-Fin 8mm	H - 53.1 mm	6
6206930803		Weathering Pile Tri-Fin 8mm	Βουρτσάκι Tri-Fin 8mm	W / 2 + 5.7 mm	8
6500325103		Shock Absorber for S350	Αμορτισέρ S350		2

Accessories List / Λίστα Εξαρτημάτων					
Accessory Code / Κωδικός Εξαρτήματος	Image	Description	Περιγραφή	Cutting / Κοπή	Quantity / Ποσότητα
6600035203		Frame S352 PVC	PVC Οδηγού S352	H - 16.8 mm	2
6600035203		Frame S352 PVC	PVC Οδηγού S352	W - 16.8 mm	2
6600045000		Stainless Steel Rail	INOX Οδηγού	W - 67.6 mm	3
6603500000		Sash PVC for S350 Slim	PVC Φύλλου S350 Slim	H - 170.8 mm	2
6604405000		Interlock PVC	PVC Γάντζου	H - 50.8 mm	2

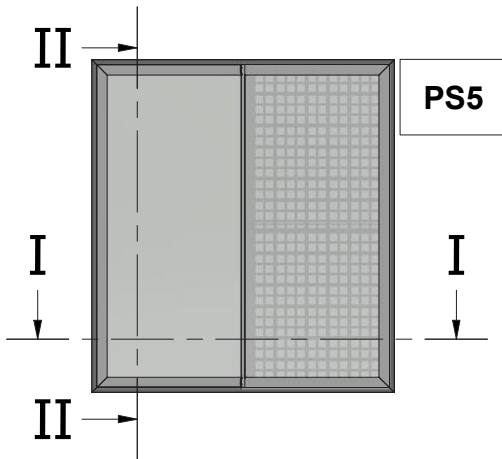

Two Sash Parallel Sliding Window  
45 Degrees Cut with Narrow Interlock and Flyscreen  
Δίφυλλο Επάλληλο Συρόμενο  
με κοπή 45 μοιρών, Στενό Γάντζο και Σήτα

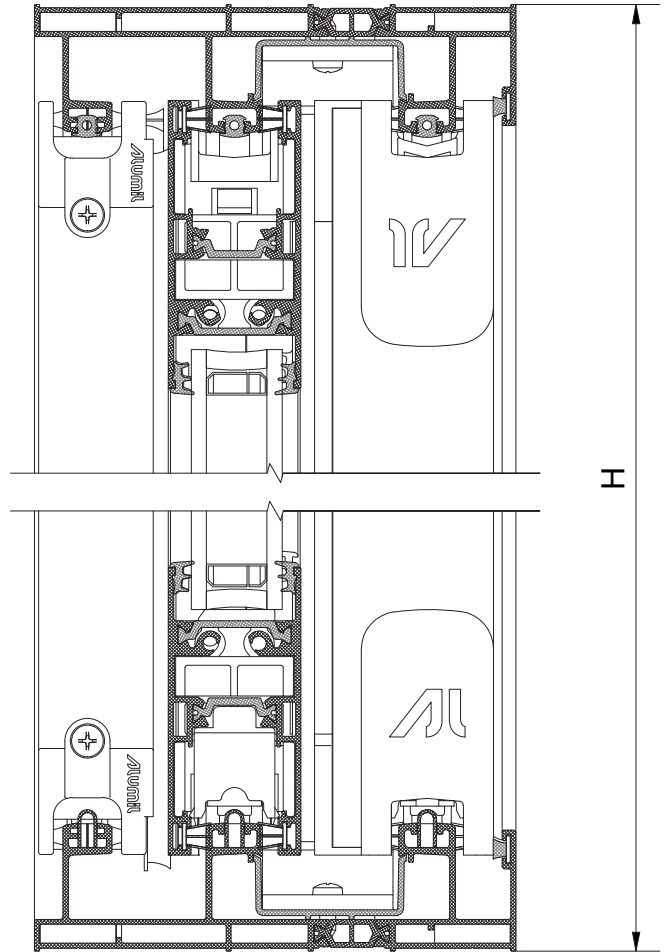

I-I

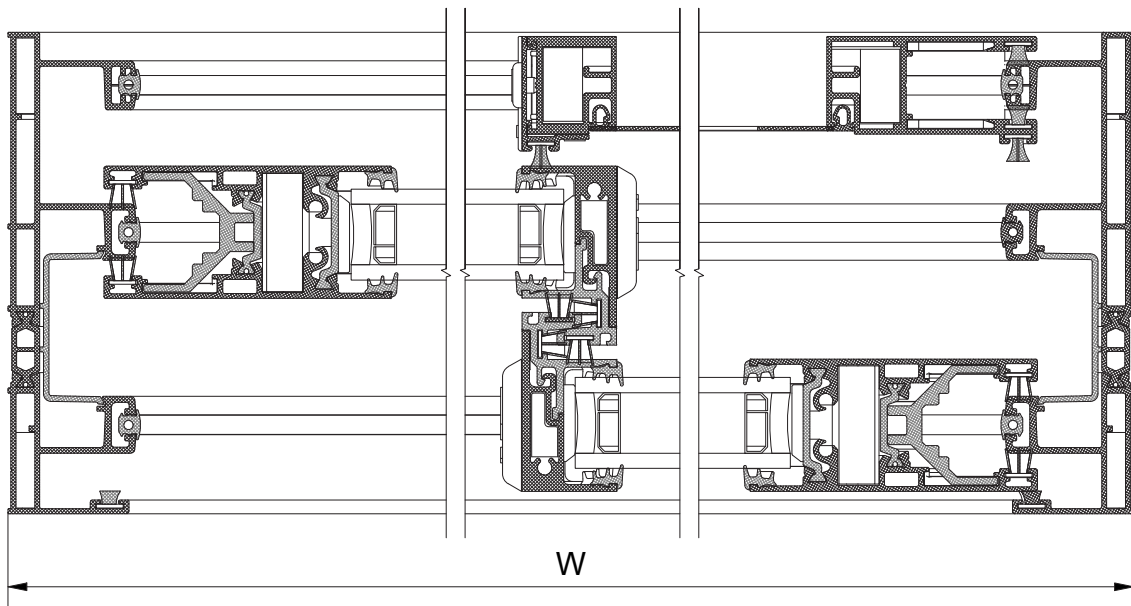

Profile List / Λίστα Προφίλ				
Profile Code / Κωδικός Προφίλ	Description	Περιγραφή	Cutting / Κοπή	Quantity / Ποσότητα
S376	Flyscreen Additional Profile	Πρόσθετο Σήτας		1
S35011	Sash S350 Slim	Φύλλο S350 Slim		4
S35011	Sash S350 Slim	Φύλλο S350 Slim		2
S35017	Interlock Profile	Προφίλ Γάντζου		2
S35028	Narrow Flyscreen Sash	Στενό Φύλλο Σήτας		1
S35029	Flyscreen Transom	Ταφ Σήτας		1
S35030	Flyscreen Sash	Φύλλο Σήτας		2
S35030	Flyscreen Sash	Φύλλο Σήτας		1
S35398	Double Track Frame with Flyscreen	Διπλός Οδηγός με Σήτα		2
S35398	Double Track Frame with Flyscreen	Διπλός Οδηγός με Σήτα		2

Glazing List / Λίστα Υαλοπινάκων			
Description	Περιγραφή	Cutting / Κοπή	Quantity / Ποσότητα
Glazing	Υαλοπίνακας	$W / 2 - 92.3 \mid H - 181.6$	2

Accessories List / Λίστα Εξαρτημάτων					
Accessory Code / Κωδικός Εξαρτήματος	Image	Description	Περιγραφή	Cutting / Κοπή	Quantity / Ποσότητα
1261131300		Mechanical CAL Corner Joint, 11x31.3 mm	Γωνία Συνδέσεως Μηχανική CAL, 11x31.3 mm		4
1401161000		Mechanical Corner Joint, 10,6x19 mm	Γωνία Συνδέσεως Μηχανική, 10,6x19 mm		4
1500520000		Force Fitting Corner 5x20mm	Γωνία Συνδέσεως Μορφής 5x20mm	20 mm	8
1801421800		Plastic Alignment Corner 23,1x2,2 mm	Γωνία Επιπεδότητας 23,1x2,2 mm		4
1803501300		Alignment Corner S350 Slim	Γωνία Επιπεδότητας S350 Slim		8

Accessories List / Λίστα Εξαρτημάτων					
Accessory Code / Κωδικός Εξαρτήματος	Image	Description	Περιγραφή	Cutting / Κοπή	Quantity / Ποσότητα
2000800301		Wedge Gasket 3mm	Ελαστικό Σφήνα 3mm	H - 188.6 mm	8
2000800301		Wedge Gasket 3mm	Ελαστικό Σφήνα 3mm	W / 2 - 97.3 mm	8
2400031201		Frame Track Gasket	Ελαστικό Καναλιού Οδηγών	H - 67.6 mm	6
2400031201		Frame Track Gasket	Ελαστικό Καναλιού Οδηγών	W - 67.6 mm	3
2401434503		Central seal 34,5 mm	Κεντρικό στεγανωτικό 34,5 mm		2
2401464903		PVC for Flyscreen Sash	PVC Συγκράτησης Σήτας	H - 174 mm	2
2401464903		PVC for Flyscreen Sash	PVC Συγκράτησης Σήτας	W / 2 - 86 mm	4
2900000300		Setting Block 3mm	Τακάκι Τζαμιού 3mm		14
3111465400		Narrow Flyscreen End Cap Set	Σετ Ταπών Στενής Σήτας		1
3113501700		End Cap Set for Narrow Interlock S350 Slim	Σετ Ταπών Στενού Γάντζου S350 Slim		2
3113501800		Interlock End Cap Covering for S350 SLim	Κάλυμμα Τάπας Γάντζου S350 Slim		4
6000120100		Single Roller	Ράουλο Μονό		2
6000235200		Double Roller for S350 SLim	Διπλό Ράουλο S350 Slim		4
6101221000		Bifold Handle	Χειρολαβή Φυσούνας		1
6200340703		Weathering pile with Membrane No. 7	Βουρτσάκι με Μεμβράνη No. 7	H - 58.6	2
6200340703		Weathering pile with Membrane No. 7	Βουρτσάκι με Μεμβράνη No. 7	W / 2 - 21.6	2
6206910503		Weathering Pile 5mm	Βουρτσάκι 5mm	W - 47.4 mm	2

Accessories List / Λίστα Εξαρτημάτων					
Accessory Code / Κωδικός Εξαρτήματος	Image	Description	Περιγραφή	Cutting / Κοπή	Quantity / Ποσότητα
6206910503		Weathering Pile 5mm	Βουρτσάκι 5mm	H - 47.4 mm	2
6206910603		Weathering pile No. 6	Βουρτσάκι No. 6	H - 63	2
6206910603		Weathering pile No. 6	Βουρτσάκι No. 6	W / 2 - 22.7	4
6206930803		Weathering Pile Tri-Fin No. 8	Βουρτσάκι Tri-Fin No. 8	W / 2 - 15.3 mm	8
6206930803		Weathering Pile Tri-Fin No. 8	Βουρτσάκι Tri-Fin No. 8	H - 53.1 mm	8
6500325103		Shock Absorber for S350	Αμορτισέρ S350		2
6600035203		Frame S352 PVC	PVC Οδηγού S352	H - 16.8 mm	2
6600035203		Frame S352 PVC	PVC Οδηγού S352	W - 16.8 mm	2
6600045000		Stainless Steel Rail	INOX Οδηγού	W - 67.6 mm	3
6603500000		Sash PVC for S350 Slim	PVC Φύλλου S350 Slim	H - 170.8 mm	2
6603501701		Interlock PVC Profile	PVC Γάντζου	H - 111.8 mm	2



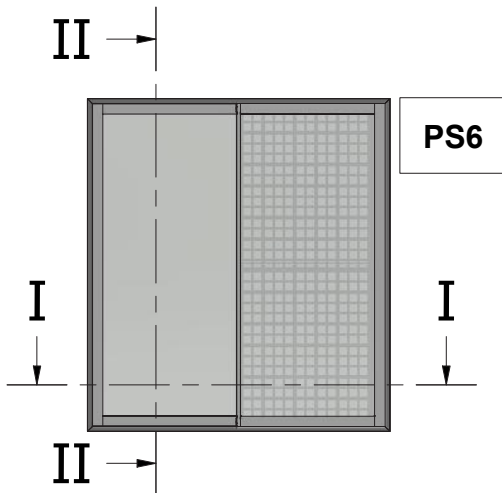

Two Sash Parallel Sliding Window  
90 Degrees Cut with Narrow Interlock and Flyscreen  
Δίφυλλο Επάλληλο Συρόμενο  
με κοπή 90 μοιρών, Στενό Γάντζο και Σήτα

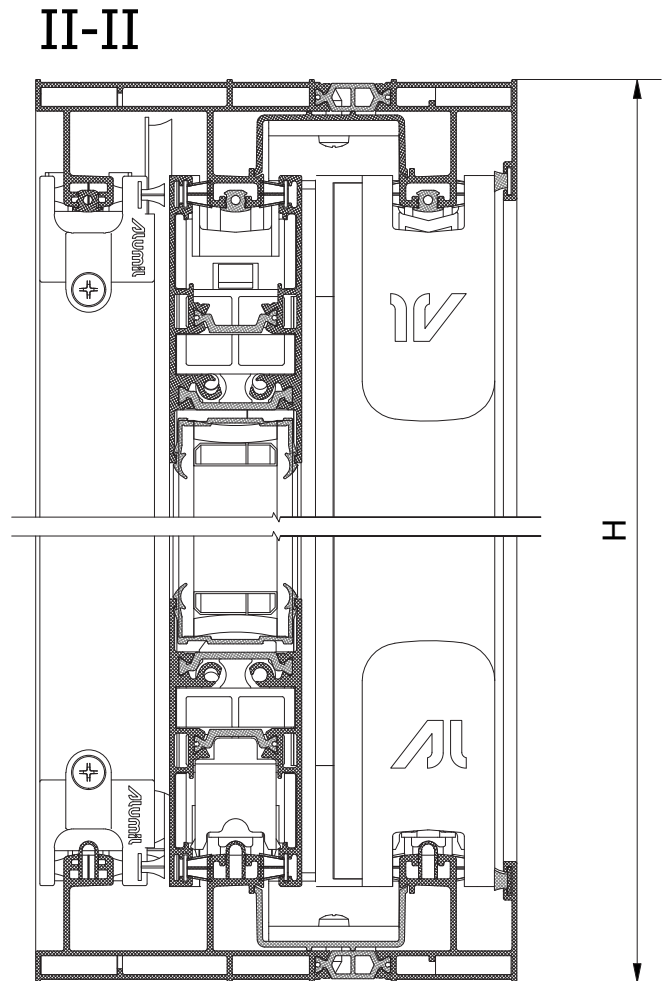



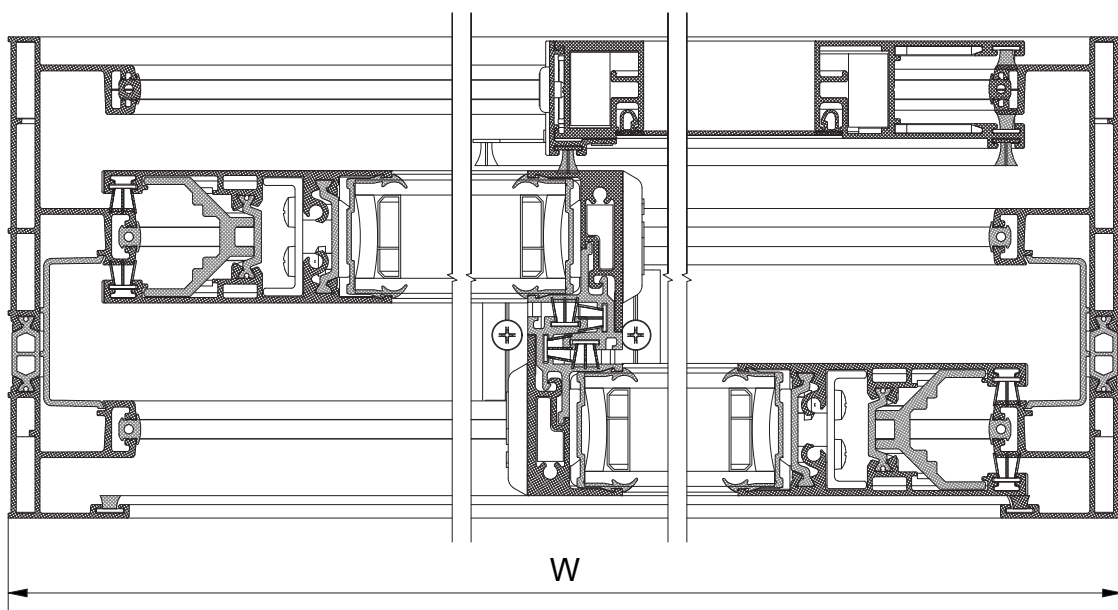

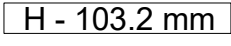
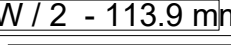
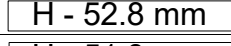
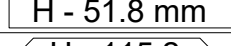
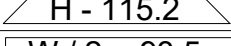
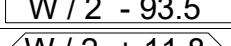
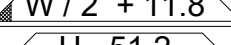
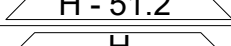
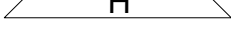
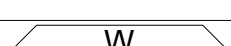
## I-I



Profiles List / Λίστα Προφίλ				
Profile Code / Κωδικός Προφίλ	Description	Περιγραφή	Cutting / Κοπή	Quantity / Ποσότητα
S376	Flyscreen Additional Profile	Πρόσθετο Σήτας	 H - 103.2 mm	1
S35011	Sash S350 Slim	Φύλλο S350 Slim	 W / 2 - 113.9 mm	4
S35011	Sash S350 Slim	Φύλλο S350 Slim	 H - 52.8 mm	2
S35017	Interlock Profile	Προφίλ Γάντζου	 H - 51.8 mm	2
S35028	Narrow Flyscreen Sash	Στενό Φύλλο Σήτας	 H - 115.2	1
S35029	Flyscreen Transom	Ταφ Σήτας	 W / 2 - 93.5	1
S35030	Flyscreen Sash	Φύλλο Σήτας	 W / 2 + 11.8	2
S35030	Flyscreen Sash	Φύλλο Σήτας	 H - 51.2	1
S35398	Double Track Frame with Flyscreen	Διπλός Οδηγός με Σήτα	 H	2
S35398	Double Track Frame with Flyscreen	Διπλός Οδηγός με Σήτα	 W	2

Glazing List / Λίστα Υαλοπινάκων			
Description	Περιγραφή	Cutting / Κοπή	Quantity / Ποσότητα
Glazing	Υαλοπίνακας	W / 2 - 94.3   H - 181.6	2

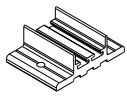
Accessories List / Λίστα Εξαρτημάτων					
Accessory Code / Κωδικός Εξαρτήματος	Image	Description	Περιγραφή	Cutting / Κοπή	Quantity / Ποσότητα
1401161000		Mechanical Corner Joint, 10,6x19 mm	Γωνία Συνδέσεως Μηχανική, 10,6x19 mm		4
1500520000		Force Fitting Corner 5x20mm	Γωνία Συνδέσεως Μορφής 5x20mm	20 mm	8
1801421800		Plastic Alignment Corner 23,1x2,2 mm	Γωνία Επιπεδότητας 23,1x2,2 mm		4
2400031201		Frame Track Gasket	Ελαστικό Καναλιού Οδηγών	H - 67.6 mm	6
2400031201		Frame Track Gasket	Ελαστικό Καναλιού Οδηγών	W - 67.6 mm	3
2401434503		Central seal 34,5 mm	Κεντρικό στεγανωτικό 34,5 mm		2

Accessories List / Λίστα Εξαρτημάτων					
Accessory Code / Κωδικός Εξαρτήματος	Image	Description	Περιγραφή	Cutting / Κοπή	Quantity / Ποσότητα
2401464903		PVC for Flyscreen Sash	PVC Συγκράτησης Σήτας	H - 162.6 mm	2
2401464903		PVC for Flyscreen Sash	PVC Συγκράτησης Σήτας	W / 2 - 80.3 mm	4
2403501100		Glazing Gasket	Ελαστικό Τζαμιού	W + 2 * H - 633 mm	2
2900000300		Setting Block 3mm	Τακάκι Τζαμιού 3mm		14
3111465400		Narrow Flyscreen End Cap Set	Σετ Ταπών Στενής Σήτας		1
3113501100		End Cap for S350 Slim 90 Deg Cut	Τάπα Σόκορης Σύδεσης S350 Slim		4
3113501700		End Cap Set for Narrow Interlock S350 Slim	Σετ Ταπών Στενού Γάντζου S350 Slim		2
3113501800		Interlock End Cap Covering for S350 SLim	Κάλυμμα Τάπας Γάντζου S350 SLim		4
6000120100		Single Roller	Ράουλο Μονό		2
6000235200		Double Roller for S350 SLim	Διπλό Ράουλο S350 Slim		4
6101221000		Bifold Handle	Χειρολαβή Φυσούνας		1
6200340703		Weathering pile with Membrane No. 7	Βουρτσάκι με Μεμβράνη No. 7	W / 2	2
6200340703		Weathering pile with Membrane No. 7	Βουρτσάκι με Μεμβράνη No. 7	H - 58.6 mm	2
6206910503		Weathering Pile 5mm	Βουρτσάκι 5mm	H - 47.4 mm	2
6206910503		Weathering Pile 5mm	Βουρτσάκι 5mm	W - 47.4 mm	2
6206910603		Weathering pile No. 6	Βουρτσάκι No. 6	H - 51.6 mm	2

Accessories List / Λίστα Εξαρτημάτων					
Accessory Code / Κωδικός Εξαρτήματος	Image	Description	Περιγραφή	Cutting / Κοπή	Quantity / Ποσότητα
6206910603		Weathering pile No. 6	Βουρτσάκι No. 6	W / 2 - 22.7 mm	4
6206930803		Weathering Pile Tri-Fin No. 8	Βουρτσάκι Tri-Fin No. 8	W / 2 - 15.3 mm	8
6206930803		Weathering Pile Tri-Fin No. 8	Βουρτσάκι Tri-Fin No. 8	H - 53.1 mm	8
6500325103		Shock Absorber for S350	Αμορπισέρ S350		2
6600035203		Frame S352 PVC	PVC Οδηγού S352	H - 16.8 mm	2
6600035203		Frame S352 PVC	PVC Οδηγού S352	W - 16.8 mm	2
6600045000		Stainless Steel Rail	INOX Οδηγού	W - 67.6 mm	3
6603500000		Sash PVC for S350 Slim	PVC Φύλλου S350 Slim	H - 116.8 mm	2
6603501701		Interlock PVC Profile	PVC Γάντζου	H - 114.8 mm	2

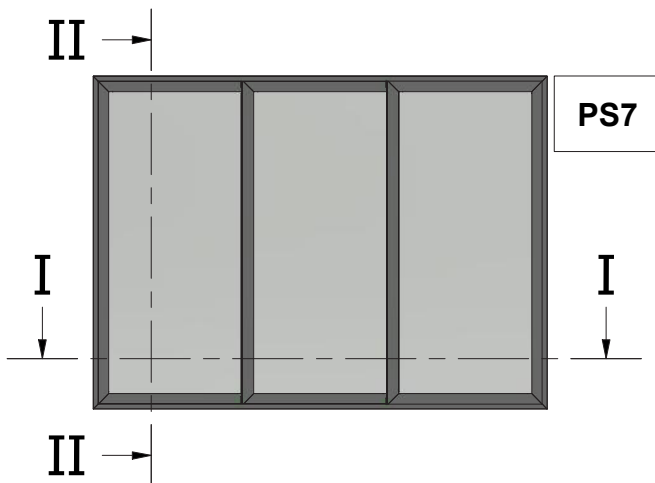

Three Sash Parallel Sliding Window  
45 Degrees Cut  
Τρίφυλλο Επάλληλο Συρόμενο  
με κοπή 45 μοιρών

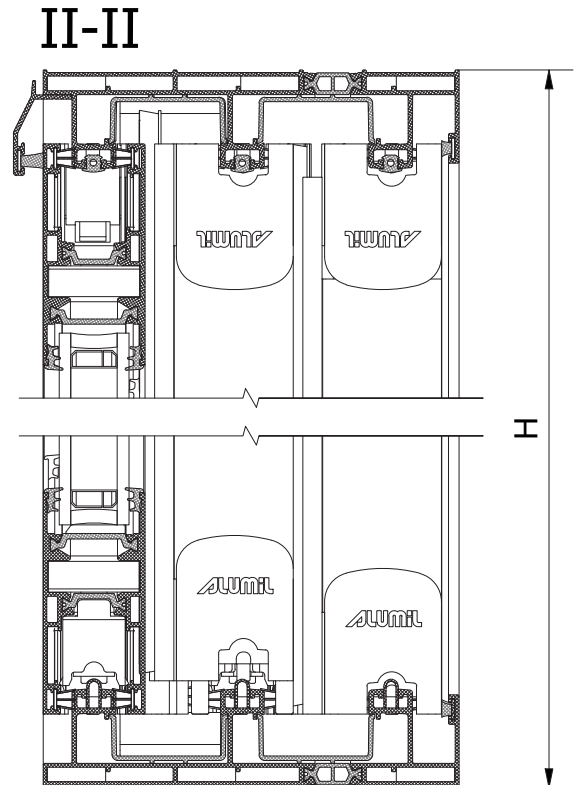

I-I

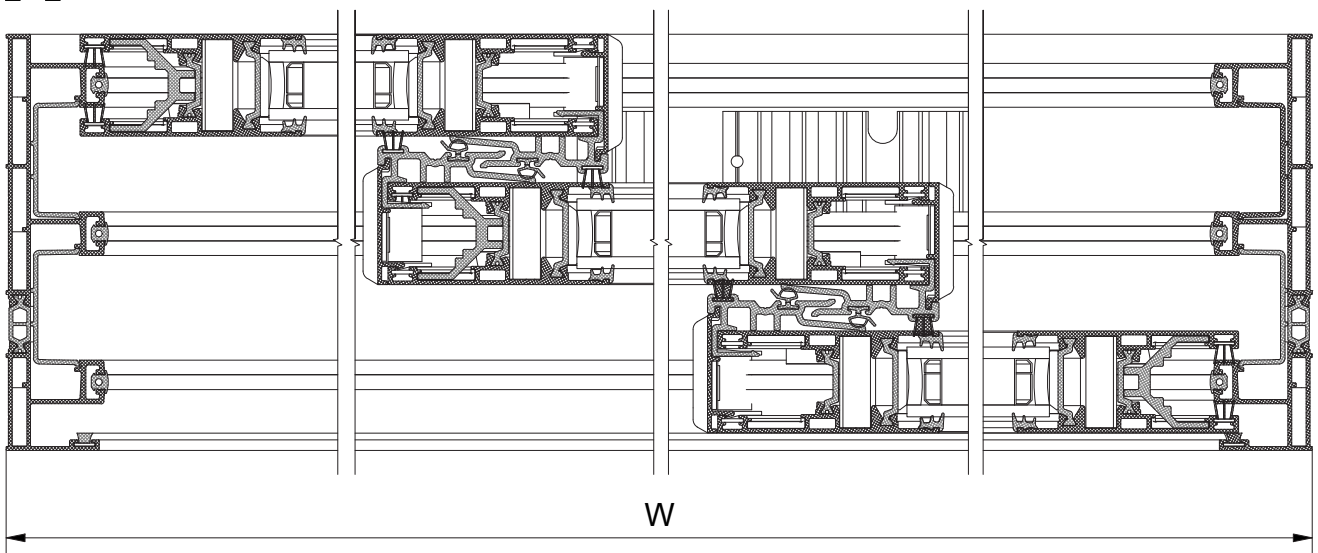

Profile List / Λίστα Προφίλ					
Profile Code / Κωδικός Προφίλ	Description	Περιγραφή	Cutting / Κοπή	Quantity / Ποσότητα	
S463	Weathering Profile	Νεροσταλλάκτης		1	
S35013	Sliding Sash	Φύλλο Συρομένου		6	
S35013	Sliding Sash	Φύλλο Συρομένου		6	
S35018	Interlock Profile	Προφίλ Γάντζου		4	
S35374	Triple Track Frame	Τριπλός Οδηγός		2	
S35374	Triple Track Frame	Τριπλός Οδηγός		2	
Glazing List / Λίστα Υαλοπινάκων					
Description	Περιγραφή	Cutting / Κοπή		Quantity / Ποσότητα	
Glazing	Υαλοπίνακας	W / 3 - 98.7   H - 180.8		3	
Accessories List / Λίστα Εξαρτημάτων					
Accessory Code / Κωδικός Εξαρτήματος	Image	Description	Περιγραφή	Cutting / Κοπή	Quantity / Ποσότητα
1261131300		Mechanical CAL Corner Joint, 11x31.3 mm	Γωνία Συνδέσεως Μηχανική CAL, 11x31.3 mm		12
1500520000		Force Fitting Corner 5x20mm	Γωνία Συνδέσεως Μορφής 5x20mm	20 mm	12
1803501300		Alignment Corner S350 Slim	Γωνία Επιπεδότητας S350 Slim		24
2000800301		Wedge Gasket 3mm	Ελαστικό Σφήνα 3mm	H - 200.2 mm	12
2000800301		Wedge Gasket 3mm	Ελαστικό Σφήνα 3mm	W / 3 - 132.8 mm	12
2200004601		Interlock Gasket	Ελαστικό Γάντζου	H - 62.2 mm	4
2400031201		Frame Track Gasket	Ελαστικό Καναλιού Οδηγών	H - 67.6 mm	6
2400031201		Frame Track Gasket	Ελαστικό Καναλιού Οδηγών	W - 67.6 mm	3
2403534503		Central Seal S350	Κεντρικό Στεγανωτικό S350		4

Accessories List / Λίστα Εξαρτημάτων					
Accessory Code / Κωδικός Εξαρτήματος	Image	Description	Περιγραφή	Cutting / Κοπή	Quantity / Ποσότητα
2900000300		Setting Block 3mm	Τακάκι Τζαμιού 3mm		21
3110036203		Interlock End Cap Set	Σετ Ταπών Γάντζου		4
6000235200		Double Roller for S350 SLim	Διπλό Ράουλο S350 Slim		6
6206910503		Weathering Pile 5mm	Βουρτσάκι 5mm	H - 47.4 mm	2
6206910503		Weathering Pile 5mm	Βουρτσάκι 5mm	W - 47.4 mm	2
6206910803		Weathering Pile 8mm	Βουρτσάκι 8mm	W - 17 mm	1
6206930803		Weathering Pile Tri-Fin 8mm	Βουρτσάκι Tri-Fin 8mm	H - 53.1 mm	8
6206930803		Weathering Pile Tri-Fin 8mm	Βουρτσάκι Tri-Fin 8mm	W / 3 - 22.3 mm	12
6500325103		Shock Absorber for S350	Αμορτισέρ S350		2
6600035203		Frame S352 PVC	PVC Οδηγού S352	H - 16.8 mm	4
6600035203		Frame S352 PVC	PVC Οδηγού S352	W - 16.8 mm	4
6600045000		Stainless Steel Rail	INOX Οδηγού	W - 67.6 mm	3
6603500000		Sash PVC for S350 Slim	PVC Φύλλου S350 Slim	H - 182.2 mm	3
6604405000		Interlock PVC	PVC Γάντζου	H - 62.2 mm	4

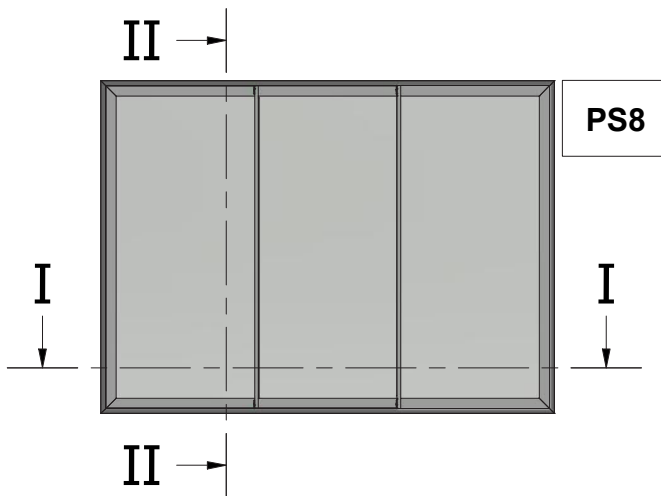

Three Sash Parallel Sliding Window  
45 Degrees Cut with Narrow Interlock  
Τρίφυλλο Επάλληλο Συρόμενο  
με κοπή 45 μοιρών και Στενό Γάντζο

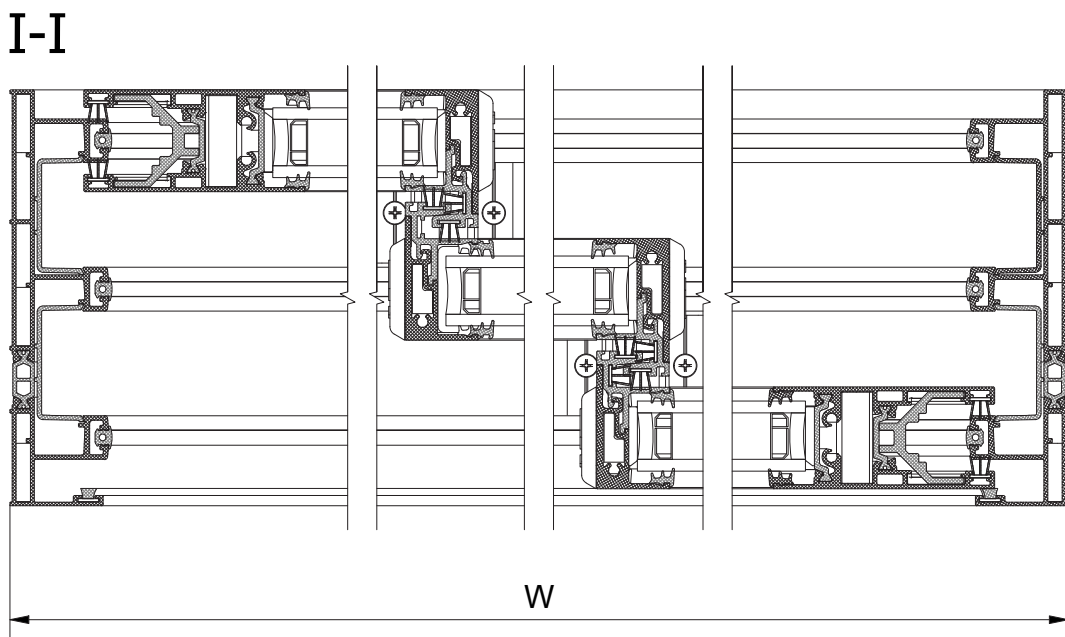
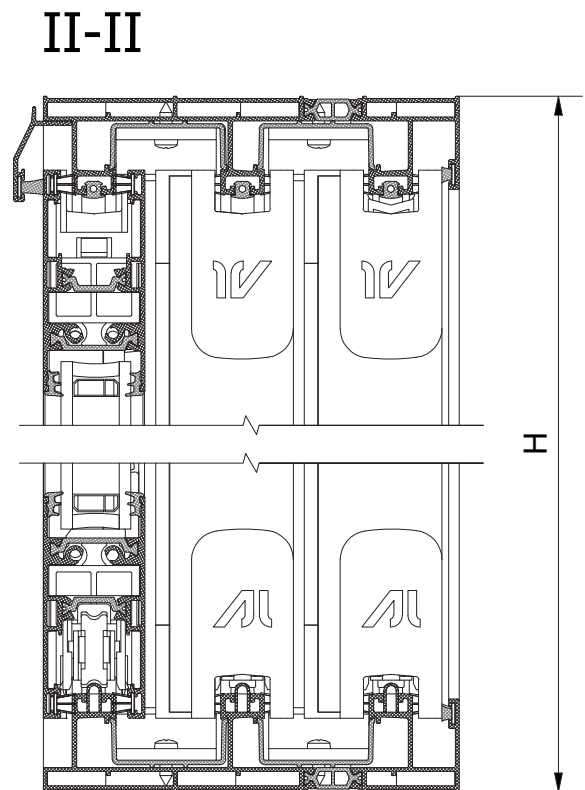



Profiles List / Λίστα Προφίλ				
Profile Code / Κωδικός Προφίλ	Description	Περιγραφή	Cutting / Κοπή	Quantity / Ποσότητα
S463	Weathering Profile	Νεροσταλλάκτης		1
S35011	Sash S350 Slim	Φύλλο S350 Slim		2
S35011	Sash S350 Slim	Φύλλο S350 Slim		2
S35011	Sash S350 Slim	Φύλλο S350 Slim		4
S35017	Interlock Profile	Προφίλ Γάντζου		4
S35374	Triple Track Frame	Τριπλός Οδηγός		2
S35374	Triple Track Frame	Τριπλός Οδηγός		2

Glazing List / Λίστα Υαλοπινάκων			
Description	Περιγραφή	Cutting / Κοπή	Quantity / Ποσότητα
Glazing	Υαλοπίνακας	W / 3 - 62.3   H - 181.6	3

Accessories List / Λίστα Εξαρτημάτων					
Accessory Code / Κωδικός Εξαρτήματος	Image	Description	Περιγραφή	Cutting / Κοπή	Quantity / Ποσότητα
1261131300		Mechanical CAL Corner Joint, 11x31.3 mm	Γωνία Συνδέσεως Μηχανική CAL, 11x31.3 mm		4
1500520000		Force Fitting Corner 5x20mm	Γωνία Συνδέσεως Μορφής 5x20mm	20 mm	12
1803501300		Alignment Corner S350 Slim	Γωνία Επιπεδότητας S350 Slim		8
2000800301		Wedge Gasket 3mm	Ελαστικό Σφήνα 3mm	W / 3 - 55.6 mm	12
2000800301		Wedge Gasket 3mm	Ελαστικό Σφήνα 3mm	H - 188.6 mm	12
2400031201		Frame Track Gasket	Ελαστικό Καναλιού Οδηγών	H - 67.6 mm	6
2400031201		Frame Track Gasket	Ελαστικό Καναλιού Οδηγών	W - 67.6 mm	3
2401434503		Central seal 34,5 mm	Κεντρικό στεγανωτικό 34,5 mm		4
2900000300		Setting Block 3mm	Τακάκι Τζαμιού 3mm		21

Accessories List / Λίστα Εξαρτημάτων					
Accessory Code / Κωδικός Εξαρτήματος	Image	Description	Περιγραφή	Cutting / Κοπή	Quantity / Ποσότητα
3113501700		End Cap Set for Narrow Interlock S350 Slim	Σετ Ταπών Στενού Γάντζου S350 Slim		4
3113501800		Interlock End Cap Covering for S350 SLim	Κάλυμμα Τάπας Γάντζου S350 Slim		8
6000235200		Double Roller for S350 SLim	Διπλό Ράουλο S350 Slim		6
6206910503		Weathering Pile 5mm	Βουρτσάκι 5mm	H - 47.4 mm	2
6206910503		Weathering Pile 5mm	Βουρτσάκι 5mm	W - 47.4 mm	2
6206910803		Weathering Pile 8mm	Βουρτσάκι 8mm	W - 17 mm	1
6206930803		Weathering Pile Tri-Fin No. 8	Βουρτσάκι Tri-Fin No. 8	W / 3 - 35.7 mm	4
6206930803		Weathering Pile Tri-Fin No. 8	Βουρτσάκι Tri-Fin No. 8	H - 53.1 mm	11
6206930803		Weathering Pile Tri-Fin No. 8	Βουρτσάκι Tri-Fin No. 8	W / 3 + 14.3 mm	8
6500325103		Shock Absorber for S350	Αμορτισέρ S350		2
6600035203		Frame S352 PVC	PVC Οδηγού S352	H - 16.8 mm	4
6600035203		Frame S352 PVC	PVC Οδηγού S352	W - 16.8 mm	4
6600045000		Stainless Steel Rail	INOX Οδηγού	W - 67.6 mm	3
6603500000		Sash PVC for S350 Slim	PVC Φύλλου S350 Slim	H - 170.8 mm	2
6603501701		Interlock PVC Profile	PVC Γάντζου	H - 114.8 mm	4

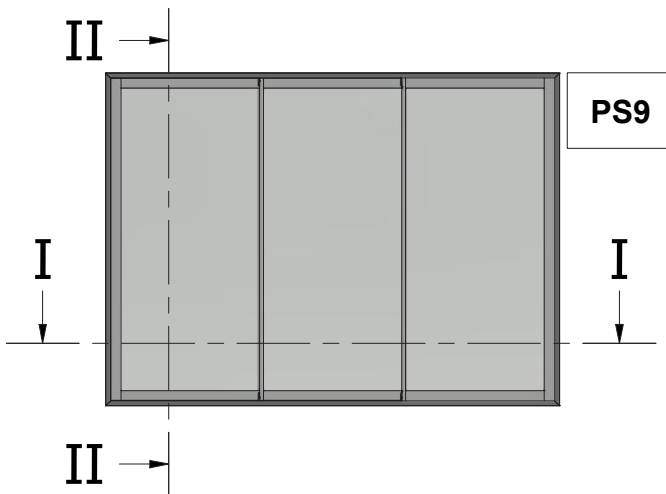

Three Sash Parallel Sliding Window  
90 Degrees Cut and Narrow Interlock  
Τρίφυλλο Επάλληλο Συρόμενο  
με κοπή 90 μοιρών και Στενό Γάντζο

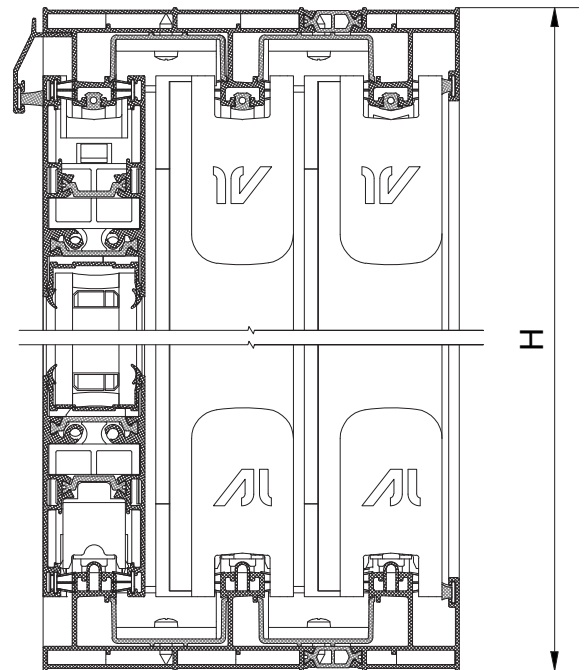

## I-I

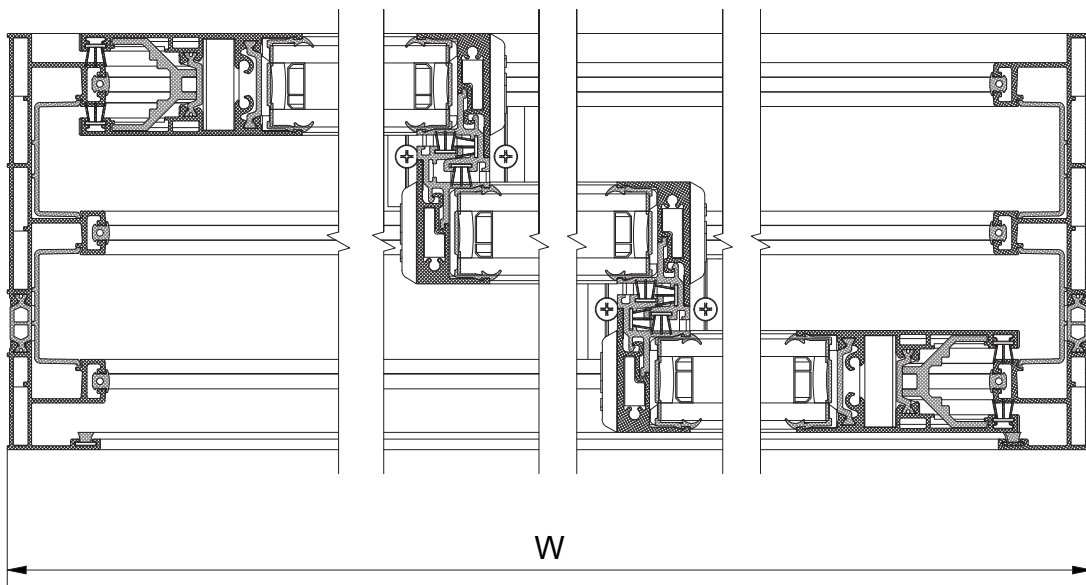

Profile List / Λίστα Προφίλ					
Profile Code / Κωδικός Προφίλ	Description	Περιγραφή	Cutting / Κοπή	Quantity / Ποσότητα	
S463	Weathering Profile	Νεροσταλλάκτης	W - 17 mm	1	
S35011	Sash S350 Slim	Φύλλο S350 Slim	W / 3 - 84.3 mm	6	
S35011	Sash S350 Slim	Φύλλο S350 Slim	H - 52.8 mm	2	
S35017	Interlock Profile	Προφίλ Γάντζου	H - 63.2 mm	4	
S35374	Triple Track Frame	Τριπλός Οδηγός	W	2	
S35374	Triple Track Frame	Τριπλός Οδηγός	H	2	
Glazing List / Λίστα Υαλοπινάκων					
Description	Περιγραφή	Cutting / Κοπή	Quantity / Ποσότητα		
Glazing	Υαλοπίνακας	W / 3 - 62.3   H - 181.6	3		
Accessories List / Λίστα Εξαρτημάτων					
Accessory Code / Κωδικός Εξαρτήματος	Image	Description	Περιγραφή	Cutting / Κοπή	Quantity / Ποσότητα
1261131300		Mechanical CAL Corner Joint, 11x31.3 mm	Γωνία Συνδέσεως Μηχανική CAL, 11x31.3 mm		4
1500520000		Force Fitting Corner 5x20mm	Γωνία Συνδέσεως Μορφής 5x20mm	20 mm	12
2400031201		Frame Track Gasket	Ελαστικό Καναλιού Οδηγών	H - 67.6 mm	6
2400031201		Frame Track Gasket	Ελαστικό Καναλιού Οδηγών	W - 67.6 mm	3
2401434503		Central seal 34,5 mm	Κεντρικό στεγανωτικό 34,5 mm		4
2403501100		Glazing Gasket	Ελαστικό Τζαμιού	2 mm * W / 3 mm + 2 * H - 578.4 mm	3
2900000300		Setting Block 3mm	Τακάκι Τζαμιού 3mm		21
3113501100		End Cap for S350 Slim 90 Deg Cut	Τάπα Σόκορης Σύνδεσης S350 Slim		4

Accessories List / Λίστα Εξαρτημάτων					
Accessory Code / Κωδικός Εξαρτήματος	Image	Description	Περιγραφή	Cutting / Κοπή	Quantity / Ποσότητα
3113501700		End Cap Set for Narrow Interlock S350 Slim	Σετ Ταπών Στενού Γάντζου S350 Slim		4
3113501800		Interlock End Cap Covering for S350 SLim	Κάλυμμα Τάπας Γάντζου S350 Slim		8
6000235200		Double Roller for S350 SLim	Διπλό Ράουλο S350 Slim		6
6206910503		Weathering Pile 5mm	Βουρτσάκι 5mm	H - 47.4 mm	2
6206910503		Weathering Pile 5mm	Βουρτσάκι 5mm	W - 47.4 mm	2
6206910803		Weathering Pile 8mm	Βουρτσάκι 8mm	W - 17 mm	1
6206930803		Weathering Pile Tri-Fin No. 8	Βουρτσάκι Tri-Fin No. 8	W / 3 + 10.5 mm	4
6206930803		Weathering Pile Tri-Fin No. 8	Βουρτσάκι Tri-Fin No. 8	H - 53.1 mm	11
6206930803		Weathering Pile Tri-Fin No. 8	Βουρτσάκι Tri-Fin No. 8	W / 3 + 14.3 mm	8
6500325103		Shock Absorber for S350	Αμορτισέρ S350		2
6600035203		Frame S352 PVC	PVC Οδηγού S352	H - 16.8 mm	4
6600035203		Frame S352 PVC	PVC Οδηγού S352	W - 16.8 mm	4
6600045000		Stainless Steel Rail	INOX Οδηγού	W - 67.6 mm	3
6603500000		Sash PVC for S350 Slim	PVC Φύλλου S350 Slim	H - 114.8 mm	2
6603501701		Interlock PVC Profile	PVC Γάντζου	H - 112.8 mm	4

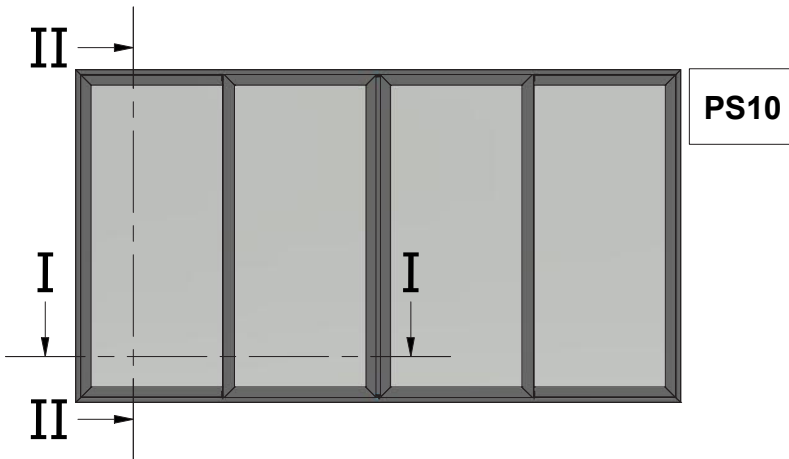

Four Sash Parallel Sliding Window  
with Meeting Stile 45 Degrees Cut  
Τετράφυλλο Φιλητό Επάλληλο Συρόμενο  
με κοπή 45 μοιρών

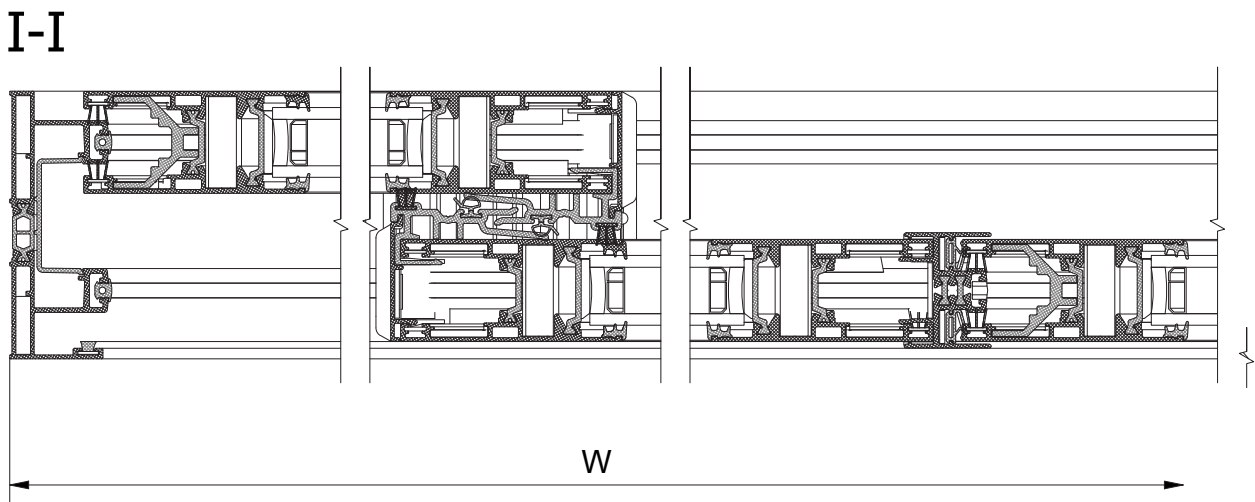
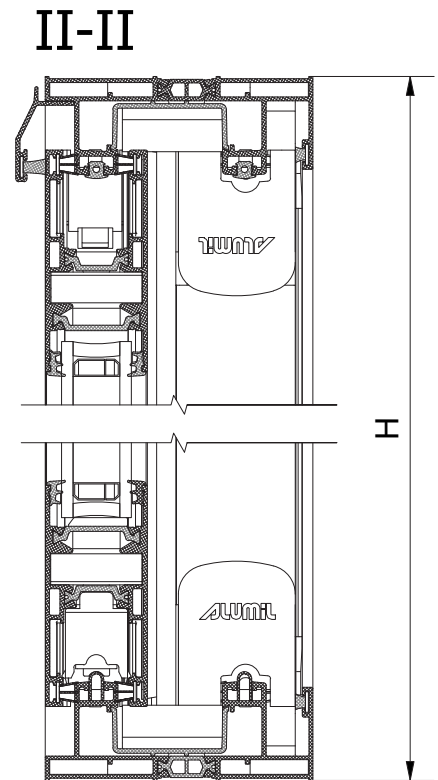

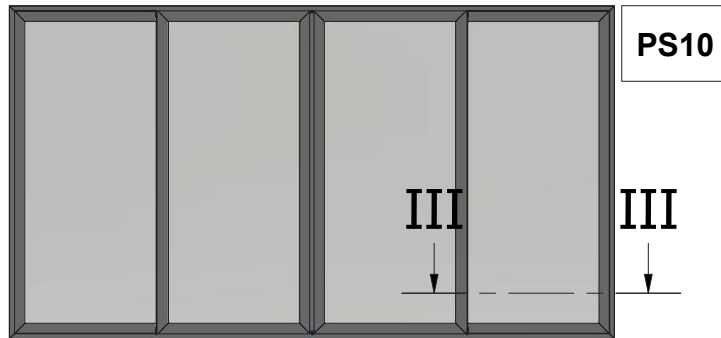

Four Sash Parallel Sliding Window  
with Meeting Stile 45 Degrees Cut  
Τετράφυλλο Φιλητό Επάλληλο Συρόμενο  
με κοπή 45 μοιρών

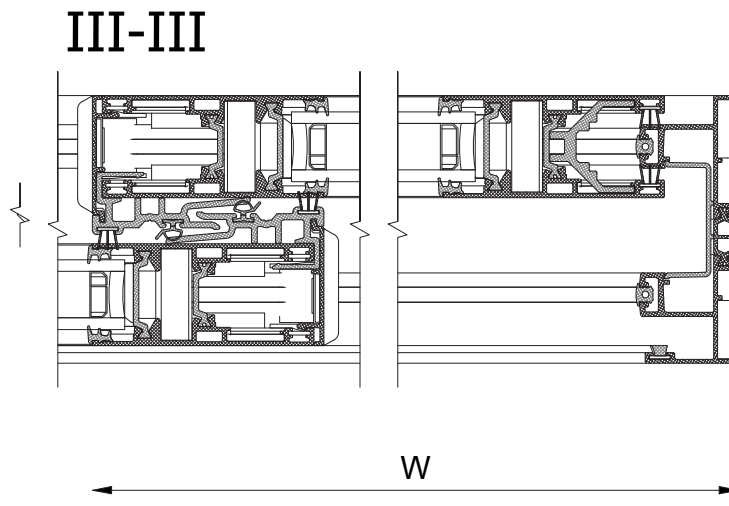

Profile List / Λίστα Προφίλ					
Profile Code / Κωδικός Προφίλ	Description	Περιγραφή	Cutting / Κοπή	Quantity / Ποσότητα	
S360	Meeting Stile	Μπινί Φιλητού		1	
S463	Weathering Profile	Νεροσταλλάκτης		1	
S35013	Sliding Sash	Φύλλο Συρομένου		8	
S35013	Sliding Sash	Φύλλο Συρομένου		8	
S35018	Interlock Profile	Προφίλ Γάντζου		4	
S35352	Low Frame Track	Χαμηλός Οδηγός		2	
S35352	Low Frame Track	Χαμηλός Οδηγός		2	
Glazing List / Λίστα Υαλοπινάκων					
Description	Περιγραφή	Cutting / Κοπή	Quantity / Ποσότητα		
Glazing	Υαλοπίνακας	W / 4 - 108.9   H - 181.6		4	
Accessories List / Λίστα Εξαρτημάτων					
Accessory Code / Κωδικός Εξαρτήματος	Image	Description	Περιγραφή	Cutting / Κοπή	Quantity / Ποσότητα
1261131300		Mechanical CAL Corner Joint, 11x31.3 mm	Γωνία Συνδέσεως Μηχανική CAL, 11x31.3 mm		16
1500520000		Force Fitting Corner 5x20mm	Γωνία Συνδέσεως Μορφής 5x20mm	20 mm	8
1803501300		Alignment Corner S350 Slim	Γωνία Επιπεδότητας S350 Slim		32
2000800301		Wedge Gasket 3mm	Ελαστικό Σφήνα 3mm	H - 188.6 mm	16
2000800301		Wedge Gasket 3mm	Ελαστικό Σφήνα 3mm	W / 4 - 117.1 mm	16
2200004601		Interlock Gasket	Ελαστικό Γάντζου	H - 50.8 mm	4
2400031201		Frame Track Gasket	Ελαστικό Καναλιού Οδηγών	H - 67.6 mm	4
2400031201		Frame Track Gasket	Ελαστικό Καναλιού Οδηγών	W - 67.6 mm	2
2403534503		Central Seal S350	Κεντρικό Στεγανωτικό S350		4



Accessories List / Λίστα Εξαρτημάτων					
Accessory Code / Κωδικός Εξαρτήματος	Image	Description	Περιγραφή	Cutting / Κοπή	Quantity / Ποσότητα
2900000300		Setting Block 3mm	Τακάκι Τζαμιού 3mm		28
3110036203		Interlock End Cap Set	Σετ Ταπών Γάντζου		4
3111036003		Meeting Stile End Cap Set	Σετ Ταπών Μπινί Φιλητού		1
6000235200		Double Roller for S350 SLim	Διπλό Ράουλο S350 Slim		8
6206910503		Weathering Pile 5mm	Βουρτσάκι 5mm	H - 47.4 mm	2
6206910503		Weathering Pile 5mm	Βουρτσάκι 5mm	W - 47.4 mm	2
6206910803		Weathering Pile 8mm	Βουρτσάκι 8mm	W - 18.6 mm	1
6206930803		Weathering Pile Tri-Fin 8mm	Βουρτσάκι Tri-Fin 8mm	H - 53.1 mm	10
6206930803		Weathering Pile Tri-Fin 8mm	Βουρτσάκι Tri-Fin 8mm	W / 4 + 2.9 mm	16
6500325103		Shock Absorber for S350	Αμορτισέρ S350		3
6600035203		Frame S352 PVC	PVC Οδηγού S352	H - 16.8 mm	2
6600035203		Frame S352 PVC	PVC Οδηγού S352	W - 16.8 mm	2
6600045000		Stainless Steel Rail	INOX Οδηγού	W - 67.6 mm	2
6601030100		Meeting Stile Stopper	Στόπερ Φιλητού		2
6603500000		Sash PVC for S350 Slim	PVC Φύλλου S350 Slim	H - 170.8 mm	3
6604405000		Interlock PVC	PVC Γάντζου	H - 50.8 mm	4
7670030203		Meeting's Stile Gasket S350	Ελαστικό Φιλητού S350	H - 94.8 mm	2

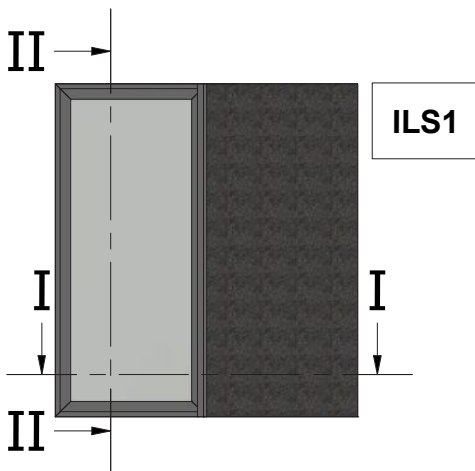

Μονόφυλλο Χωνευτό Συρόμενο με 45°  
κοπή με Παντζούρι  
Pocket Sliding 45° Cut with Shutter

II-II

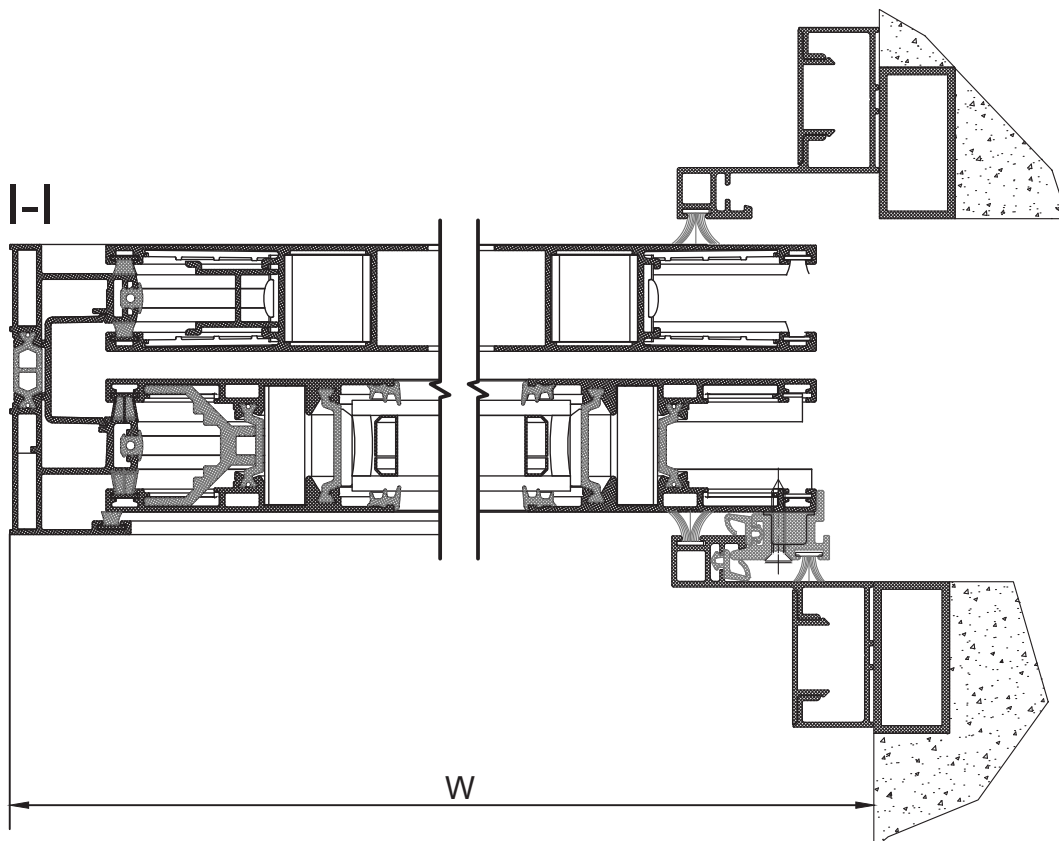
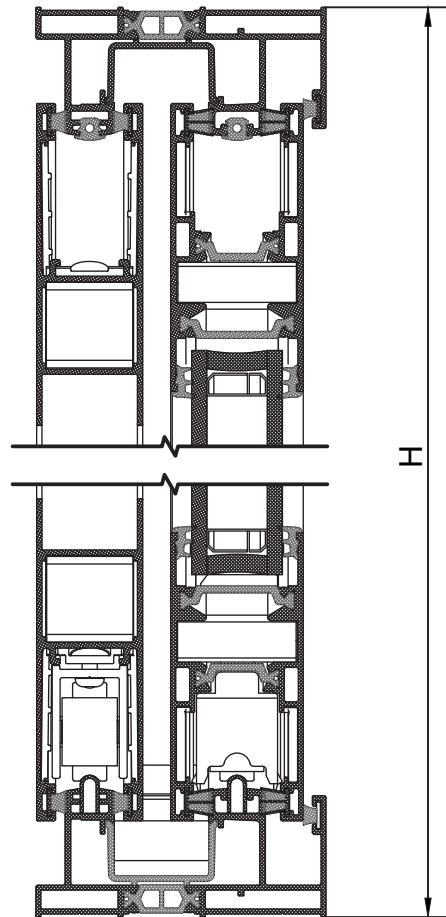

Profile List / Λίστα Προφίλ				
Accessory Code / Κωδικός Εξαρτήματος	Description	Περιγραφή	Cutting / Κοπή	Quantity / Ποσότητα
S325	Shutter Sash	Φύλλο Παντζουριού		2
S325	Shutter Sash	Φύλλο Παντζουριού		2
S380	Trim Profile Cover	Κατάκι Αρμοκάλυπτρου		2
S35013	Sliding Sash	Φύλλο Συρομένου		2
S35013	Sliding Sash	Φύλλο Συρομένου		2
S35019	Trim Profile	Αρμοκάλυπτρο		2
S35378	Pocket Sliding Frame with Shutter	Οδηγός Χωνευτών με Παντζούρι		1
S35378	Pocket Sliding Frame with Shutter	Οδηγός Χωνευτών με Παντζούρι		1
S35378	Pocket Sliding Frame with Shutter	Οδηγός Χωνευτών με Παντζούρι		1

Glazing List / Λίστα Υαλοπινάκων			
Description	Περιγραφή	Cutting / Κοπή	Quantity / Ποσότητα
Glazing	Υαλοπίνακας	W - 170.4   H - 181	1

Accessories List / Λίστα Εξαρτημάτων					
Accessory Code / Κωδικός Εξαρτήματος	Image	Description	Περιγραφή	Cutting / Κοπή	Quantity / Ποσότητα
1252322800		Mechanical Corner Cleat 23x22.7 mm	Γωνία Σύνδεσης Μηχανική 23x22.7 mm		4
1261131300		Mechanical CAL Corner Joint, 11x31.3 mm	Γωνία Συνδέσεως Μηχανική CAL, 11x31.3 mm		4
1500520000		Force Fitting Corner 5x20mm	Γωνία Συνδέσεως Μορφής 5x20mm	20 mm	4
1800032500		Alignment corner for shutter profile S325	Γωνία επιπεδότητας για φύλλο παντζουριού S325		8
1803501300		Alignment Corner S350 Slim	Γωνία Επιπεδότητας S350 Slim		8

Accessories List / Λίστα Εξαρτημάτων					
Accessory Code / Κωδικός Εξαρτήματος	Image	Description	Περιγραφή	Cutting / Κοπή	Quantity / Ποσότητα
2000800301		Wedge Gasket 3mm	Ελαστικό Σφήνα 3mm	W - 185 mm	4
2000800301		Wedge Gasket 3mm	Ελαστικό Σφήνα 3mm	H - 188 mm	4
2400031201		Frame Track Gasket	Ελαστικό Καναλιού Οδηγών	W + 166 mm	2
2400031201		Frame Track Gasket	Ελαστικό Καναλιού Οδηγών	H - 67 mm	2
2400046201		Sash gasket	Ελαστικό φύλλου	H	2
2400046201		Sash gasket	Ελαστικό φύλλου	H - 86.8 mm	1
2900000300		Setting Block 3mm	Τακάκι Τζαμιού 3mm		7
6000235200		Double Roller for S350 SLim	Διπλό Ράουλο S350 Slim		2
6000032500		Aluminium Double Roller For Sliding Doors	Ράουλο Συρόμενου Διπλό Αλουμινίου		2
6206910503		Weathering Pile 5mm	Βουρτσάκι 5mm	W + 176 mm	1
6206910503		Weathering Pile 5mm	Βουρτσάκι 5mm	H - 47 mm	1
6206910503		Weathering Pile 5mm	Βουρτσάκι 5mm	2 * W - 24 mm	1
6206910603		Weathering pile No. 6	Βουρτσάκι No. 6	H - 52.5 mm	2
6206910603		Weathering pile No. 6	Βουρτσάκι No. 6	W - 50 mm	4
6206910803		Weathering Pile 8mm	Βουρτσάκι 8mm	H - 50.8 mm	1
6206910803		Weathering Pile 8mm	Βουρτσάκι 8mm	H	2
6206930803		Weathering Pile Tri-Fin 8mm	Βουρτσάκι Tri-Fin 8mm	W - 52 mm	4
6206930803		Weathering Pile Tri-Fin 8mm	Βουρτσάκι Tri-Fin 8mm	H - 52.5 mm	2
6500325103		Shock Absorber for S350	Αμορτισέρ S350		2

Accessories List / Λίστα Εξαρτημάτων					
Accessory Code / Κωδικός Εξαρτήματος	Image	Description	Περιγραφή	Cutting / Κοπή	Quantity / Ποσότητα
6600036303		Narrow Interlock PVC	PVC Στενού Γάντζου	H - 50.8 mm	1
6600037803		PVC for S350 Pocket Sliding Frames	PVC Χωνευτών Οδηγών S350	W + 191.5 mm	1
6600037803		PVC for S350 Pocket Sliding Frames	PVC Χωνευτών Οδηγών S350	H - 16 mm	1
6600037803		PVC for S350 Pocket Sliding Frames	PVC Χωνευτών Οδηγών S350	2 * W - 8.5 mm	1
6600045000		Stainless Steel Rail	INOX Οδηγού	2 * W - 34 mm	2
6603500000		Sash PVC for S350 Slim	PVC Φύλλου S350 Slim	H - 170.8 mm	1
2405600103		Interlock Sash Gasket	Ελαστικό Φύλλο Γάντζου	H	1

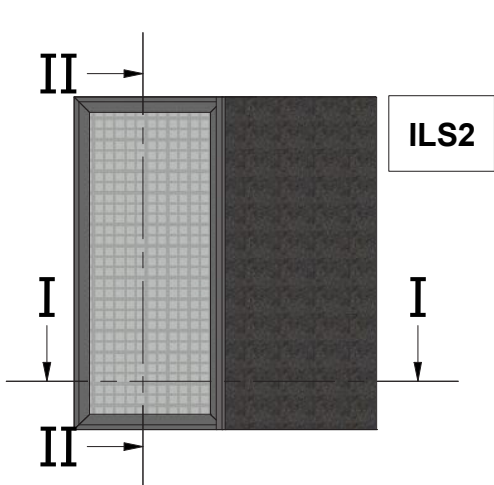

Μονόφυλλο Χωνευτό Συρόμενο με 45°  
κοπή με Σήτα και Παντζούρι  
Pocket Sliding 45° Cut with Flyscreen  
and Shutter

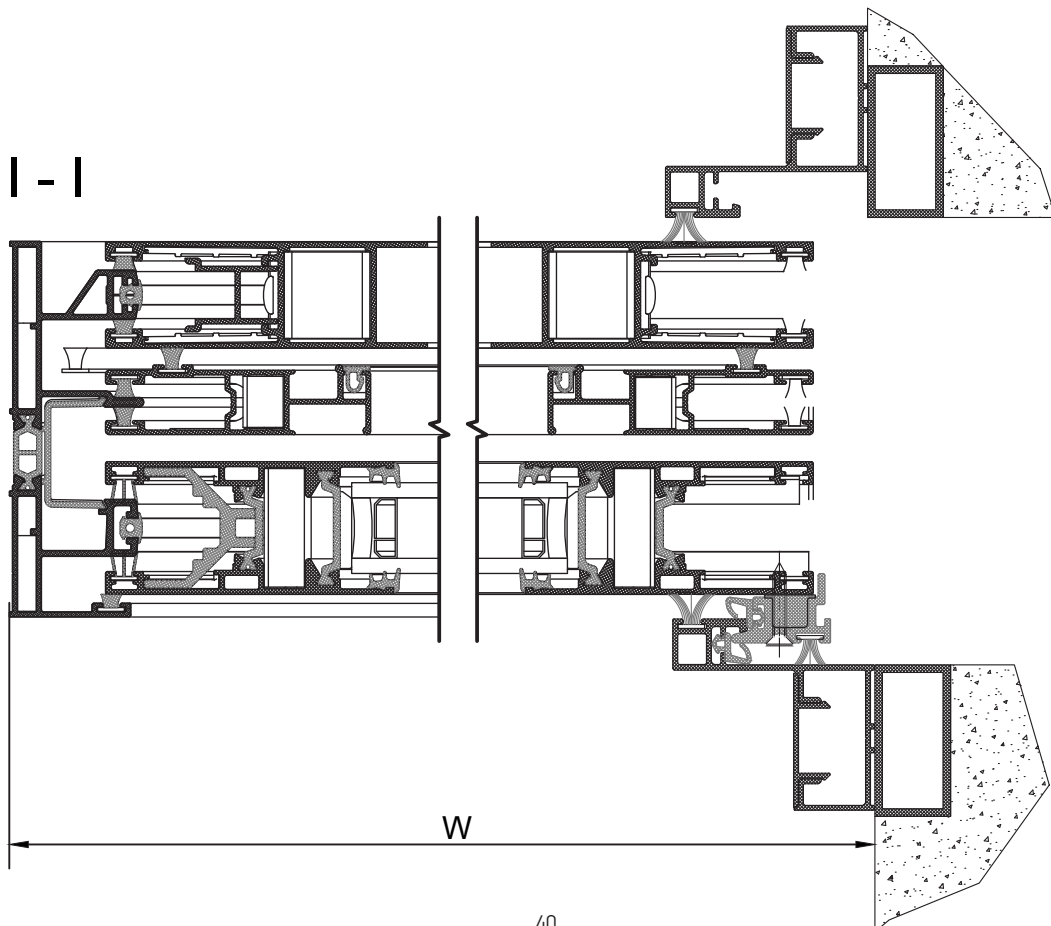
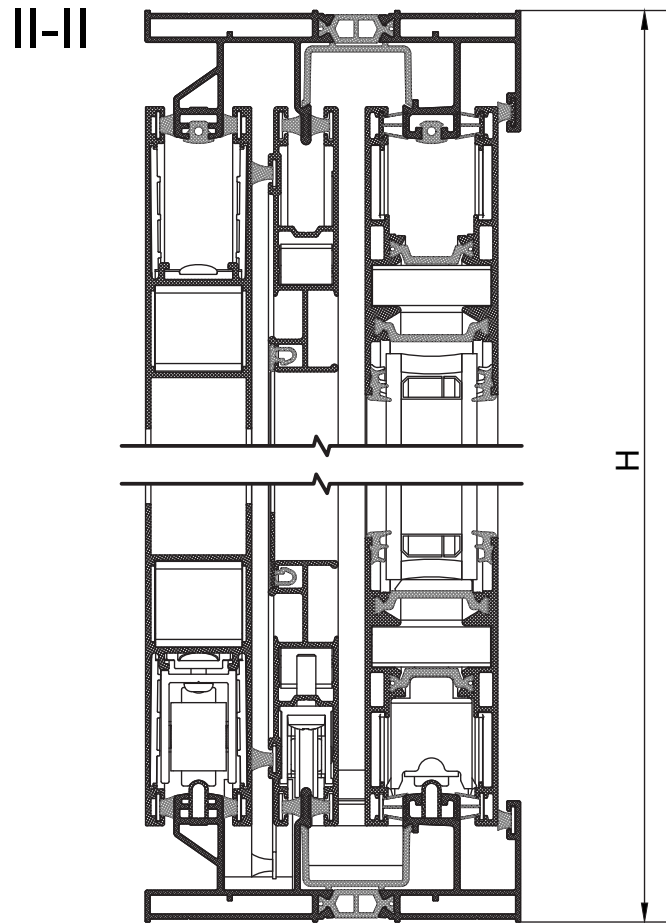

Profile List / Λίστα Προφίλ				
Profile Code / Κωδικός Προφίλ	Description	Περιγραφή	Cutting / Κοπή	Quantity / Ποσότητα
M868	Flyscreen Sash	Φύλλο Σήτας		2
M868	Flyscreen Sash	Φύλλο Σήτας		2
S325	Shutter Sash	Φύλλο Παντζουριού		2
S325	Shutter Sash	Φύλλο Παντζουριού		2
S380	Trim Profile Cover	Καπάκι Αρμοκάλυπτρου		2
S35013	Sliding Sash	Φύλλο Συρομένου		2
S35013	Sliding Sash	Φύλλο Συρομένου		2
S35019	Trim Profile	Αρμοκάλυπτρο		2
S35326	Pocket Sliding Frame Track with Flyscreen and Shutter	Οδηγός Χωνευτών με Σήτα και Παντζούρι		1
S35326	Pocket Sliding Frame Track with Flyscreen and Shutter	Οδηγός Χωνευτών με Σήτα και Παντζούρι		1
S35326	Pocket Sliding Frame Track with Flyscreen and Shutter	Οδηγός Χωνευτών με Σήτα και Παντζούρι		1

Glazing List / Λίστα Υάλωσης			
Description	Περιγραφή	Cutting / Κοπή	Quantity / Ποσότητα
Glazing	Υαλοπίνακας	W - 170.4   H - 181	1

Accessories List / Λίστα Εξαρτημάτων					
Accessory Code / Κωδικός Εξαρτήματος	Image	Description	Περιγραφή	Cutting / Κοπή	Quantity / Ποσότητα
1252322800		Mechanical Corner Cleat 23x22.7 mm	Γωνία Σύνδεσης Μηχανική 23x22.7 mm		4
1261113500		Mechanical CAL Corner Joint, 11x13,5 mm	Γωνία Συνδέσεως Μηχανική CAL, 11x13,5 mm		4
1261131300		Mechanical CAL Corner Joint, 11x31.3 mm	Γωνία Συνδέσεως Μηχανική CAL, 11x31.3 mm		4
1500520000		Force Fitting Corner 5x20mm	Γωνία Συνδέσεως Μορφής 5x20mm	20 mm	4

Accessories List / Λίστα Εξαρτημάτων					
Accessory Code / Κωδικός Εξαρτήματος	Image	Description	Περιγραφή	Cutting / Κοπή	Quantity / Ποσότητα
1800032500		Alignment corner for shutter profile S325	Γωνία επιπεδότητας για φύλλο παντζουριού S325		8
1803501300		Alignment Corner S350 Slim	Γωνία Επιπεδότητας S350 Slim		8
2000800301		Wedge Gasket 3mm	Ελαστικό Σφήνα 3mm	H - 188 mm	4
2000800301		Wedge Gasket 3mm	Ελαστικό Σφήνα 3mm	W - 185 mm	4
2400031201		Frame Track Gasket	Ελαστικό Καναλιού Οδηγών	W + 166 mm	2
2400031201		Frame Track Gasket	Ελαστικό Καναλιού Οδηγών	H - 67 mm	2
2400046201		Sash gasket	Ελαστικό φύλλου	H - 86.8 mm	1
2400046201		Sash gasket	Ελαστικό φύλλου	H	2
2401464903		PVC for Flyscreen Sash	PVC Συγκράτησης Σήτας	H - 190.8 mm	2
2401464903		PVC for Flyscreen Sash	PVC Συγκράτησης Σήτας	W - 173.1 mm	2
2900000300		Setting Block 3mm	Τακάκι Τζαμιού 3mm		7
6000185000		Aluminium Roller Single D22 for M868	Ράουλο Αλουμινίου Μονό Φ22 για M868		2
6000235200		Double Roller for S350 SLim	Διπλό Ράουλο S350 Slim		2
6000032500		Aluminium Double Roller For Sliding Doors	Ράουλο Συρόμενου Διπλό Αλουμινίου		2
6206910503		Weathering Pile 5mm	Βουρτσάκι 5mm	2 * W - 24 mm	1
6206910503		Weathering Pile 5mm	Βουρτσάκι 5mm	H - 47 mm	1
6206910503		Weathering Pile 5mm	Βουρτσάκι 5mm	W + 176 mm	1
6206910603		Weathering pile No. 6	Βουρτσάκι No. 6	H - 52.5 mm	2



Accessories List / Λίστα Εξαρτημάτων					
Accessory Code / Κωδικός Εξαρτήματος	Image	Description	Περιγραφή	Cutting / Κοπή	Quantity / Ποσότητα
6206910603		Weathering pile No. 6	Βουρτσάκι No. 6	W - 50 mm	4
6206910703		Weathering pile No. 6	Βουρτσάκι No. 6	W - 49.6 mm	6
6206910703		Weathering pile No. 6	Βουρτσάκι No. 6	H - 50.8 mm	4
6206910803		Weathering Pile 8mm	Βουρτσάκι 8mm	H	2
6206910803		Weathering Pile 8mm	Βουρτσάκι 8mm	H - 50.8 mm	1
6206930803		Weathering Pile Tri-Fin 8mm	Βουρτσάκι Tri-Fin 8mm	W - 52 mm	4
6206930803		Weathering Pile Tri-Fin 8mm	Βουρτσάκι Tri-Fin 8mm	H - 52.5 mm	2
6500325103		Shock Absorber for S350	Αμορτισέρ S350		2
6600036303		Narrow Interlock PVC	PVC Στενού Γάντζου	H - 50.8 mm	1
6600037803		PVC for S350 Pocket Sliding Frames	PVC Χωνευτών Οδηγών S350	W + 191.5 mm	1
6600037803		PVC for S350 Pocket Sliding Frames	PVC Χωνευτών Οδηγών S350	H - 16 mm	1
6600037803		PVC for S350 Pocket Sliding Frames	PVC Χωνευτών Οδηγών S350	2 * W - 8.5 mm	1
6600045000		Stainless Steel Rail	INOX Οδηγού	2 * W - 34 mm	2
6601830100		Stopper	Στόπερ		2
6603500000		Sash PVC for S350 Slim	PVC Φύλλου S350 Slim	H - 170.8 mm	1
2405600103		Interlock Sash Gasket	Ελαστικό Φύλλο Γάντζου	H	1

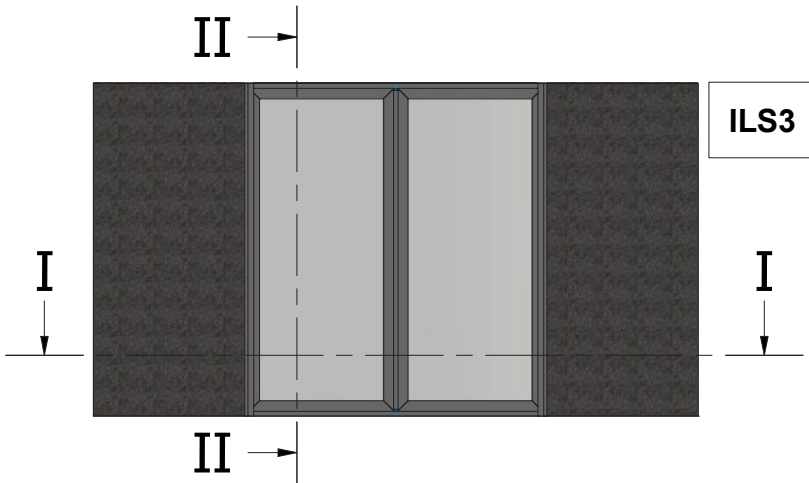

Χωνευτό Φιλητό Συρόμενο με 45° κοπή με Παντζούρι  
Meeting Stile Pocket Sliding 45° Cut with Shutter

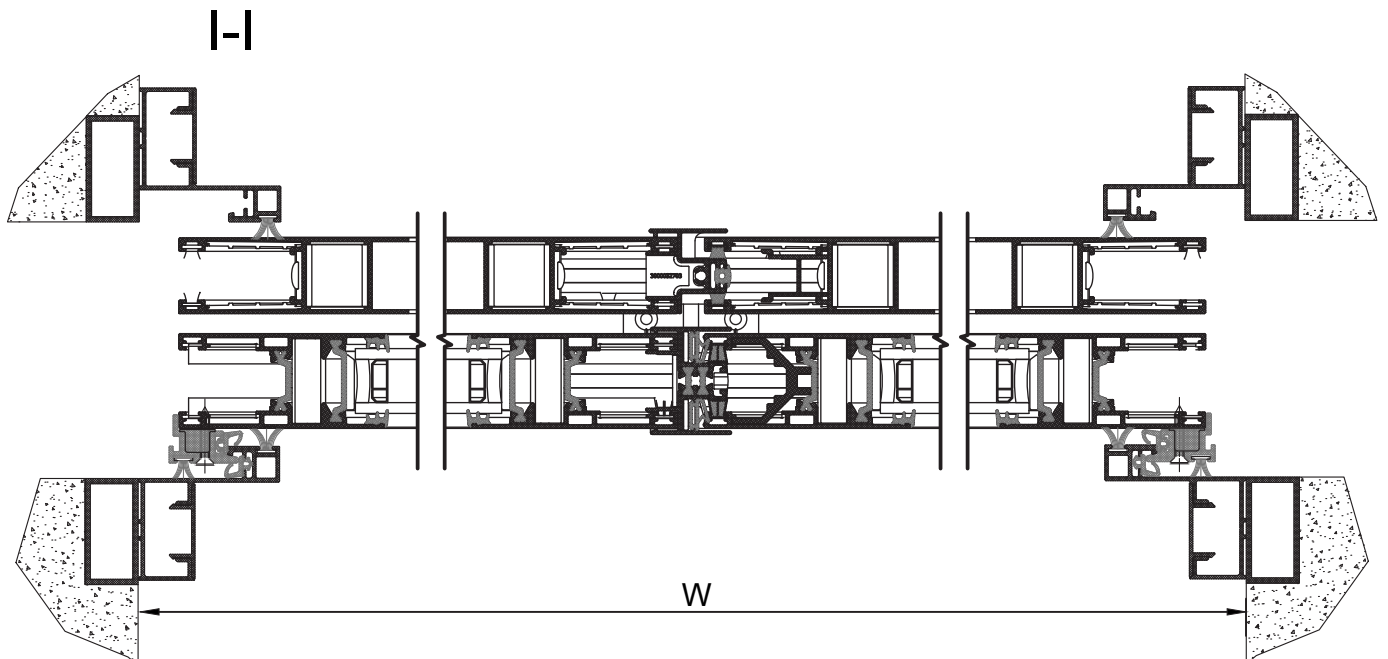
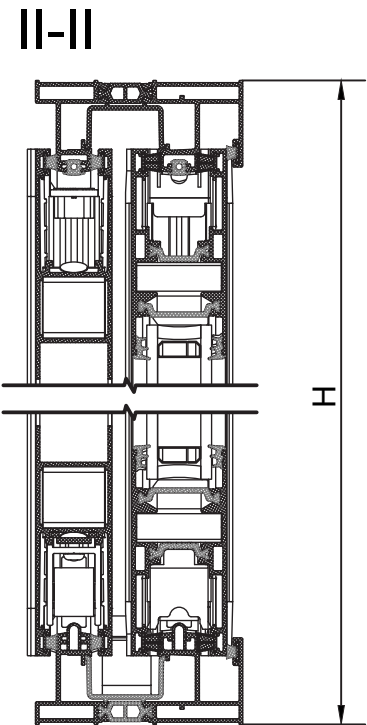

Profile List / Λίστα Προφίλ				
Profile Code / Κωδικός Προφίλ	Description	Περιγραφή	Cutting / Κοπή	Quantity / Ποσότητα
S325	Shutter Sash	Φύλλο Παντζουριού	$W / 2 - 19.8 \text{ mm}$	4
S325	Shutter Sash	Φύλλο Παντζουριού	$H - 50.8 \text{ mm}$	4
S327	Shutter Meeting Stile	Μπινί Παντζουριού	$H - 85.8 \text{ mm}$	1
S360	Meeting Stile	Μπινί	$H - 94.8 \text{ mm}$	1
S380	Trim Profile Cover	Καπάκι Αρμοκάλυπτρου	H	4
S35013	Sliding Sash	Φύλλο Συρομένου	$W / 2 - 19.8 \text{ mm}$	4
S35013	Sliding Sash	Φύλλο Συρομένου	$H - 50.8 \text{ mm}$	4
S35019	Trim Profile	Αρμοκάλυπτρο	H	4
S35378	Pocket Sliding Frame Track with Shutter	Οδηγός Χωνευτών με Παντζούρι	$W + 400 \text{ mm}$	1
S35378	Pocket Sliding Frame Track with Shutter	Οδηγός Χωνευτών με Παντζούρι	$2 * W$	1

#### Glazing List / Λίστα Υαλοπινάκων

Description	Περιγραφή	Cutting / Κοπή	Quantity / Ποσότητα
Glazing	Υαλοπίνακας	$W / 2 - 149.8 \text{   } H - 181$	2

#### Accessories List / Λίστα Εξαρτημάτων

Accessory Code / Κωδικός Εξαρτήματος	Image	Description	Περιγραφή	Cutting / Κοπή	Quantity / Ποσότητα
1252322800		Mechanical Corner Cleat 23x22.7 mm	Γωνία Σύνδεσης Μηχανική 23x22.7 mm		8
1261131300		Mechanical CAL Corner Joint, 11x31.3 mm	Γωνία Συνδέσεως Μηχανική CAL, 11x31.3 mm		8
1800032500		Alignment corner for shutter profile S325	Γωνία επιπεδότητας για φύλλο παντζουριού S325		16
1803501300		Alignment Corner S350 Slim	Γωνία Επιπεδότητας S350 Slim		16
2000800301		Wedge Gasket 3mm	Ελαστικό Σφήνα 3mm	$H - 188 \text{ mm}$	8

Accessories List / Λίστα Εξαρτημάτων					
Accessory Code / Κωδικός Εξαρτήματος	Image	Description	Περιγραφή	Cutting / Κοπή	Quantity / Ποσότητα
2000800301		Wedge Gasket 3mm	Ελαστικό Σφήνα 3mm	W / 2 - 164.6 mm	8
2400031201		Frame Track Gasket	Ελαστικό Καναλιού Οδηγών	W + 166 mm	2
2400031201		Frame Track Gasket	Ελαστικό Καναλιού Οδηγών	H - 85.8 mm	1
2400046201		Sash gasket	Ελαστικό φύλλου	H - 86.8 mm	2
2400046201		Sash gasket	Ελαστικό φύλλου	H	2
2900000300		Setting Block 3mm	Τακάκι Τζαμιού 3mm		14
3000032703		Meeting Stile End Cap Set for S327	Σετ Τάπων Μπινί S327		1
3111036003		Meeting Stile End Cap Set	Σετ Τατών Μπινί Φιλητού		1
6000235200		Double Roller for S350 SLim	Διπλό Ράουλο S350 Slim		4
6000032500		Aluminium Double Roller For Sliding Doors	Ράουλο Συρόμενου Διπλό Αλουμινίου		4
6206910503		Weathering Pile 5mm	Βουρτσάκι 5mm	2 * W - 24 mm	1
6206910503		Weathering Pile 5mm	Βουρτσάκι 5mm	W + 176 mm	1
6206910603		Weathering pile No. 6	Βουρτσάκι Νο. 6	W / 2 - 50 mm	8
6206910603		Weathering pile No. 6	Βουρτσάκι Νο. 6	H - 52.5 mm	2
6206910803		Weathering Pile 8mm	Βουρτσάκι 8mm	H	4
6206910803		Weathering Pile 8mm	Βουρτσάκι 8mm	H - 50.8 mm	2
6206930803		Weathering Pile Tri-Fin 8mm	Βουρτσάκι Tri-Fin 8mm	H - 52.5 mm	2
6206930803		Weathering Pile Tri-Fin 8mm	Βουρτσάκι Tri-Fin 8mm	W / 2 - 31.6 mm	8
6500325103		Shock Absorber for S350	Αμορτισέρ S350		2
6600036303		Narrow Interlock PVC	PVC Στενού Γάντζου	H - 50.8 mm	2

Accessories List / Λίστα Εξαρτημάτων					
Accessory Code / Κωδικός Εξαρτήματος	Image	Description	Περιγραφή	Cutting / Κοπή	Quantity / Ποσότητα
6600037803		PVC for S350 Pocket Sliding Frames	PVC Χωνευτών Οδηγών S350	2 * W - 8.5 mm	1
6600037803		PVC for S350 Pocket Sliding Frames	PVC Χωνευτών Οδηγών S350	W + 191.5 mm	1
6600045000		Stainless Steel Rail	INOX Οδηγού	2 * W - 34 mm	2
6601830100		Stopper	Στόπερ		3
6603500000		Sash PVC for S350 Slim	PVC Φύλλου S350 Slim	H - 170.8 mm	1
7670030203		Meeting's Stile Gasket S350	Ελαστικό Φιλητού S350	H - 90.8 mm	2
2405600103		Interlock Sash Gasket	Ελαστικό Φύλλο Γάντζου	H	2

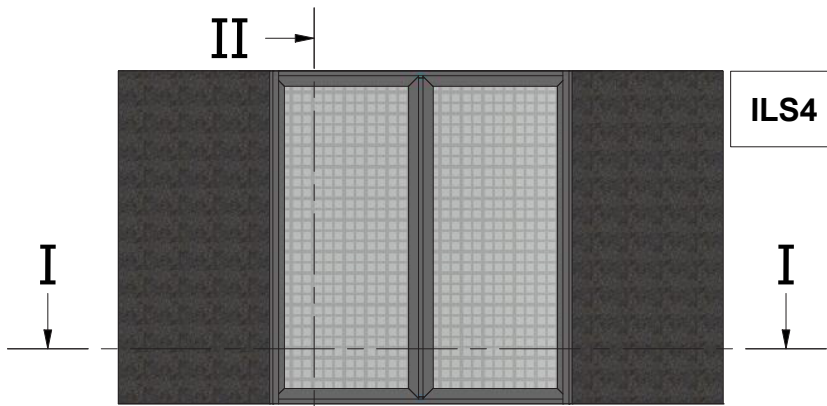

II →  
Χωνευτό Φιλητό Συρόμενο με 45° κοπή με Σήτα και Παντζούρι  
Meeting Stile Pocket Sliding 45° Cut with Flyscreen and Shutter

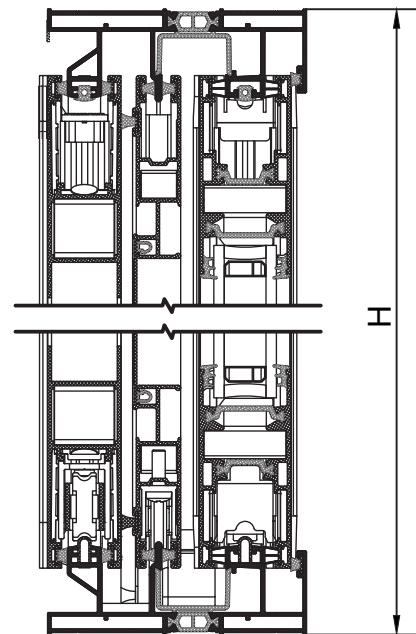

I-I

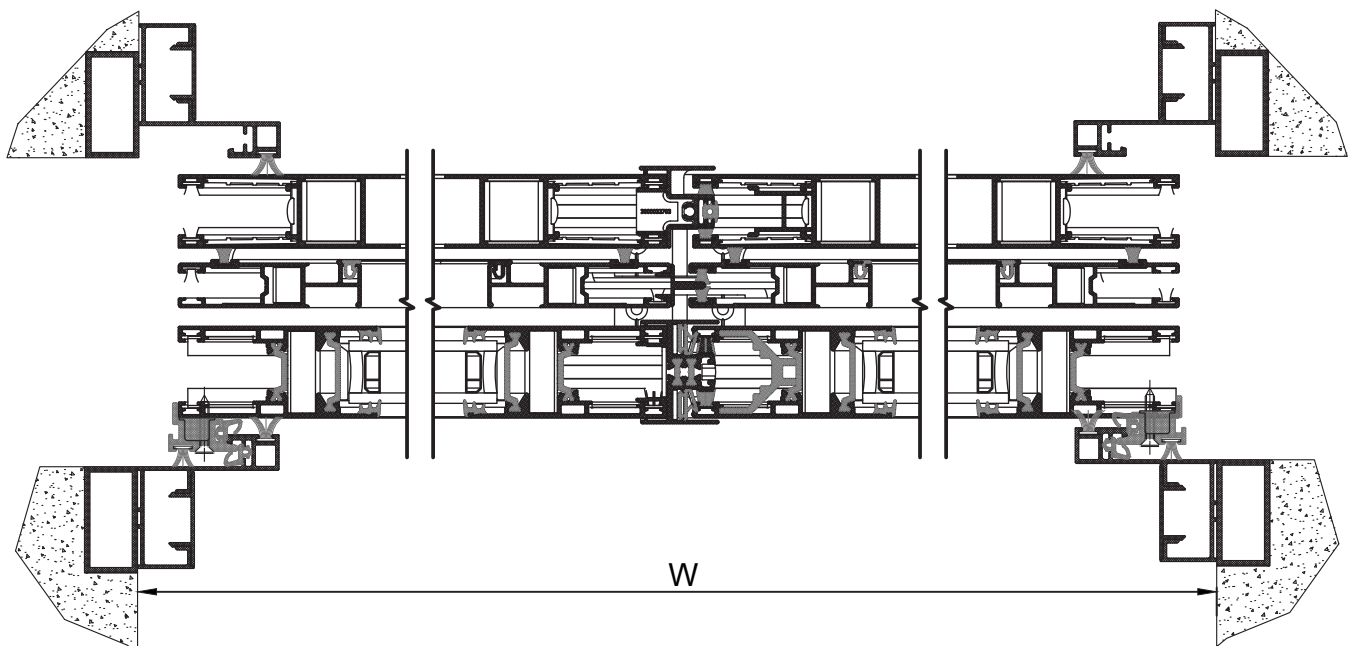

Profile List / Λίστα Προφίλ				
Profile Code / Κωδικός Προφίλ	Description	Περιγραφή	Cutting / Κοπή	Quantity / Ποσότητα
M868	Flyscreen Sash	Φύλλο Σήτας		2
M868	Flyscreen Sash	Φύλλο Σήτας		2
M869	Flyscreen Meeting Stile	Μπινί Σήτας		1
S325	Shutter Sash	Φύλλο Παντζουριού		4
S325	Shutter Sash	Φύλλο Παντζουριού		4
S327	Shutter Meeting Stile	Μπινί Παντζουριού		1
S360	Meeting Stile	Μπινί		1
S380	Trim Profile Cover	Καπάκι Αρμοκάλυπτρου		4
S35013	Sliding Sash	Φύλλο Συρομένου		4
S35013	Sliding Sash	Φύλλο Συρομένου		4
S35019	Trim Profile	Αρμοκάλυπτρο		4
S35326	Pocket Sliding Sash with Flyscreen and Shutter	Οδηγός Χωνευτών με Σήτα και Παντζούρι		1
S35326	Pocket Sliding Sash with Flyscreen and Shutter	Οδηγός Χωνευτών με Σήτα και Παντζούρι		1

Glazing List / Λίστα Υαλοπινάκων			
Description	Περιγραφή	Cutting / Κοπή	Quantity / Ποσότητα
Glazing	Υαλοπίνακας	W / 2 - 149.8   H - 181	2

Accessories List / Λίστα Εξαρτημάτων					
Accessory Code / Κωδικός Εξαρτήματος	Image	Description	Περιγραφή	Cutting / Κοπή	Quantity / Ποσότητα
1252322800		Mechanical Corner Cleat 23x22.7 mm	Γωνία Σύνδεσης Μηχανική 23x22.7 mm		8
1261113500		Mechanical CAL Corner Joint, 11x13,5 mm	Γωνία Συνδέσεως Μηχανική CAL, 11x13,5 mm		4
1261131300		Mechanical CAL Corner Joint, 11x31.3 mm	Γωνία Συνδέσεως Μηχανική CAL, 11x31.3 mm		8

Accessories List / Λίστα Εξαρτημάτων					
Accessory Code / Κωδικός Εξαρτήματος	Image	Description	Περιγραφή	Cutting / Κοπή	Quantity / Ποσότητα
1800032500		Alignment corner for shutter profile S325	Γωνία επιπεδότητας για φύλλο παντζουριού S325		16
1803501300		Alignment Corner S350 Slim	Γωνία Επιπεδότητας S350 Slim		16
2000800301		Wedge Gasket 3mm	Ελαστικό Σφήνα 3mm	H - 188 mm	8
2000800301		Wedge Gasket 3mm	Ελαστικό Σφήνα 3mm	W / 2 - 164.6 mm	8
2400031201		Frame Track Gasket	Ελαστικό Καναλιού Οδηγών	H - 85.8 mm	1
2400031201		Frame Track Gasket	Ελαστικό Καναλιού Οδηγών	W + 400 mm	2
2400046201		Sash gasket	Ελαστικό φύλλου	H	4
2400046201		Sash gasket	Ελαστικό φύλλου	H - 86.8 mm	2
2401464903		PVC for Flyscreen Sash	PVC Συγκράτησης Σήτας	H - 190.8 mm	2
2401464903		PVC for Flyscreen Sash	PVC Συγκράτησης Σήτας	W / 2 - 152.7 mm	2
2900000300		Setting Block 3mm	Τακάκι Τζαμιού 3mm		14
3000032703		Meeting Stile End Cap Set for S327	Σετ Τάπων Μπινί S327		1
3111036003		Meeting Stile End Cap Set	Σετ Τατών Μπινί Φιλητού		1
6000185000		Aluminium Roller Single D22 for M868	Ράουλο Αλουμινίου Μονό Φ22 για M868		2
6000235200		Double Roller for S350 SLim	Διπλό Ράουλο S350 Slim		4
6000032500		Aluminium Double Roller For Sliding Doors	Ράουλο Συρόμενου Διπλό Αλουμινίου		4
6206910503		Weathering Pile 5mm	Βουρτσάκι 5mm	2 * W - 24 mm	1
6206910503		Weathering Pile 5mm	Βουρτσάκι 5mm	W + 176 mm	1



Accessories List / Λίστα Εξαρτημάτων					
Accessory Code / Κωδικός Εξαρτήματος	Image	Description	Περιγραφή	Cutting / Κοπή	Quantity / Ποσότητα
6206910603		Weathering pile No. 6	Βουρτσάκι No. 6	H - 52.5 mm	2
6206910603		Weathering pile No. 6	Βουρτσάκι No. 6	W / 2 - 29.6 mm	8
6206910703		Weathering pile No. 6	Βουρτσάκι No. 6	W / 2 - 54.7 mm	6
6206910703		Weathering pile No. 6	Βουρτσάκι No. 6	H - 50.8 mm	2
6206910803		Weathering Pile 8mm	Βουρτσάκι 8mm	H	4
6206910803		Weathering Pile 8mm	Βουρτσάκι 8mm	H - 50.8 mm	2
6206930803		Weathering Pile Tri-Fin 8mm	Βουρτσάκι Tri-Fin 8mm	H - 52.5 mm	2
6206930803		Weathering Pile Tri-Fin 8mm	Βουρτσάκι Tri-Fin 8mm	W / 2 - 31.6 mm	8
6500325103		Shock Absorber for S350	Αμορτισέρ S350		2
6600036303		Narrow Interlock PVC	PVC Στενού Γάντζου	H - 50.8 mm	2
6600037803		PVC for S350 Pocket Sliding Frames	PVC Χωνευτών Οδηγών S350	W + 191.5 mm	1
6600037803		PVC for S350 Pocket Sliding Frames	PVC Χωνευτών Οδηγών S350	2 * W - 8.5 mm	1
6600045000		Stainless Steel Rail	INOX Οδηγού	2 * W	2
6601830100		Stopper	Στόπερ		6
6603500000		Sash PVC for S350 Slim	PVC Φύλλου S350 Slim	H - 170.8 mm	1
7670030203		Meeting's Stile Gasket S350	Ελαστικό Φιλητού S350	H - 90.8 mm	2
2405600103		Interlock Sash Gasket	Ελαστικό Φύλλο Γάντζου	H	2

**ALTERNATIVE COMBINATIONS WITH S350LT SASHES AND S350 FRAMES  
ΕΝΑΛΛΑΚΤΙΚΟΙ ΣΥΝΔΥΑΣΜΟΙ ΜΕ ΦΥΛΛΑ S350LT ΚΑΙ ΟΔΗΓΟΥΣ S350**

Cuttings for S350 Frames - Κοπές για Οδηγούς S350										
Typology - Τυπολογία	Frame - Οδηγός	Sash - Φύλλο			Interlock - Γάντζος					
PS1	S352	S35013	Width - Πλάτος Height - Ύψος	W/2 + 5.2 H - 62.2	S35018	Height - Ύψος	H - 132.2			
PS2	S352	S35011	Width - Πλάτος Height - Ύψος	W/2 - 43.6 H - 62.2	S35017	Height - Ύψος	H - 63.2			
PS3	S352	S35011	Width - Πλάτος Height - Ύψος	W/2 - 119.6 H - 64.2	S35017	Height - Ύψος	H - 63.2			
PS4	S398	S35013	Width - Πλάτος Height - Ύψος	W/2 + 5.2 H - 62.2	S35018	Height - Ύψος	H - 132.2			
PS5	S398	S35011	Width - Πλάτος Height - Ύψος	W/2 - 43.6 H - 62.2	S35017	Height - Ύψος	H - 63.2			
PS6	S398	S35011	Width - Πλάτος Height - Ύψος	W/2 - 119.6 H - 64.2	S35017	Height - Ύψος	H - 63.2			
PS7	S374	S35013	Width - Πλάτος Height - Ύψος	W/3 + 27.5 H - 62.2	S35018	Height - Ύψος	H - 132.2			
PS8	S374	S35011	Width - Πλάτος* Width - Πλάτος Height - Ύψος	W/3 - 88.1 W/3 - 12.1 H - 62.2	S35017	Height - Ύψος	H - 63.2			
PS9	S374	S35011	Width - Πλάτος Height - Ύψος	W/3 - 88.1 H - 64.2	S35017	Height - Ύψος	H - 63.2	<b>Meeting Stile - Μπινί Φιλητού</b>		
PS10	S352	S35013	Width - Πλάτος Height - Ύψος	W/4 + 18.2 H - 62.2	S35018	Height - Ύψος	H - 132.2	S360	Height - Ύψος	H - 106.2
ILS1	S378	S35013	Width - Πλάτος Height - Ύψος	W - 46,1 H - 62.2						
ILS2	S326	S35013	Width - Πλάτος Height - Ύψος	W - 46,1 H - 62.2						
ILS3	S378	S35013	Width - Πλάτος Height - Ύψος	W/2 - 20 H - 62.2				S360	Height - Ύψος	H - 106.2
ILS4	S326	S35013	Width - Πλάτος Height - Ύψος	W/2 - 20 H - 62.2				S360	Height - Ύψος	H - 106.2

\* Width of middle sash in 3-Sash typology - Πλάτος μεσαίου φύλλου 3-φυλλης τυπολογίας



# GLAZINGS ΥΑΛΩΣΕΙΣ

Glazing List for Sashes S35013 and S35011  
 Λίστα Υάλωσης Φύλλων S35013 και S35011

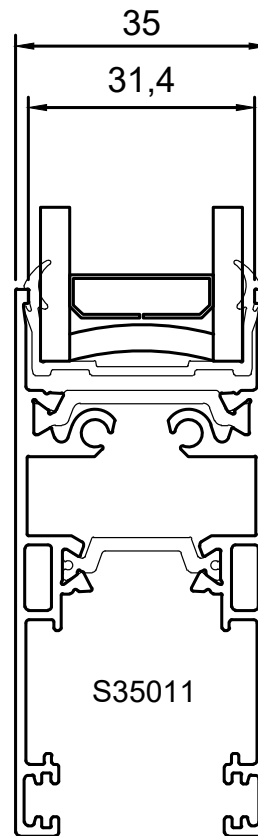
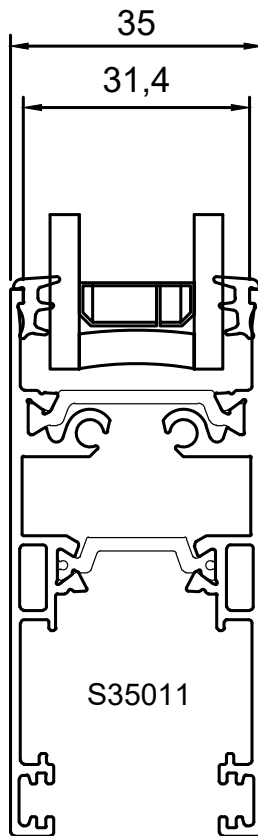
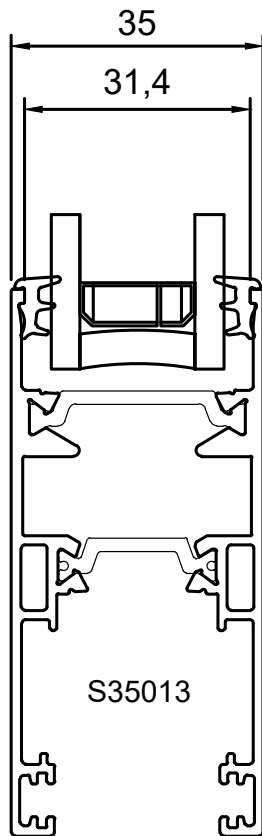

Glazing Thickness (mm)	Outer Gasket	Inner Gasket
28	2403501100	
26	2000800301	2000800301
25	2000800301	2000800301
24	2000800401	2000800401
23	2000800401	2000800401
22	2000800501	2000800501
21	2000800501	2000800501
20	2000800601	2000800601
19	2000800601	2000800601
18	2000800701	2000800701

\* Usable only with straight cut sash S35011

A large, abstract graphic on the left side of the page, composed of several overlapping diagonal bands in shades of yellow and orange, extending from the top left towards the bottom right.

# DIMENSIONAL LIMITATIONS ΠΕΡΙΟΡΙΣΜΟΙ ΔΙΑΣΤΑΣΕΩΝ

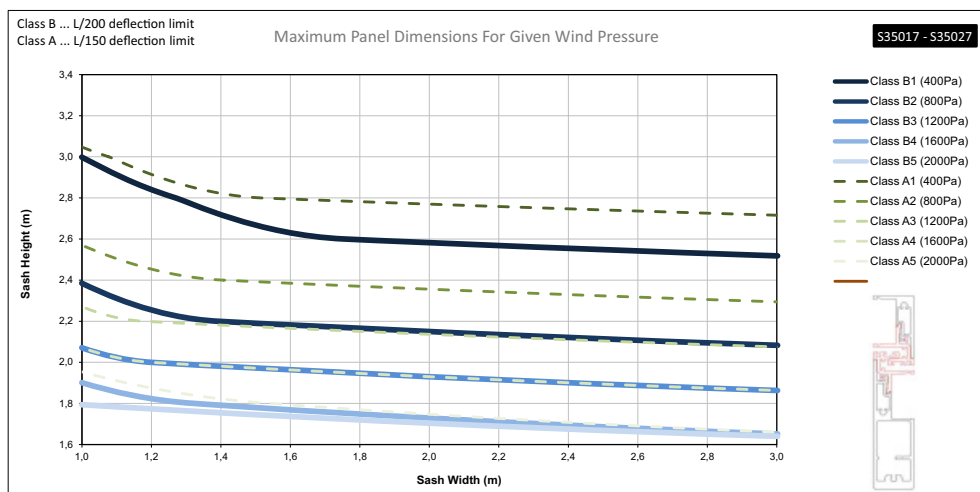
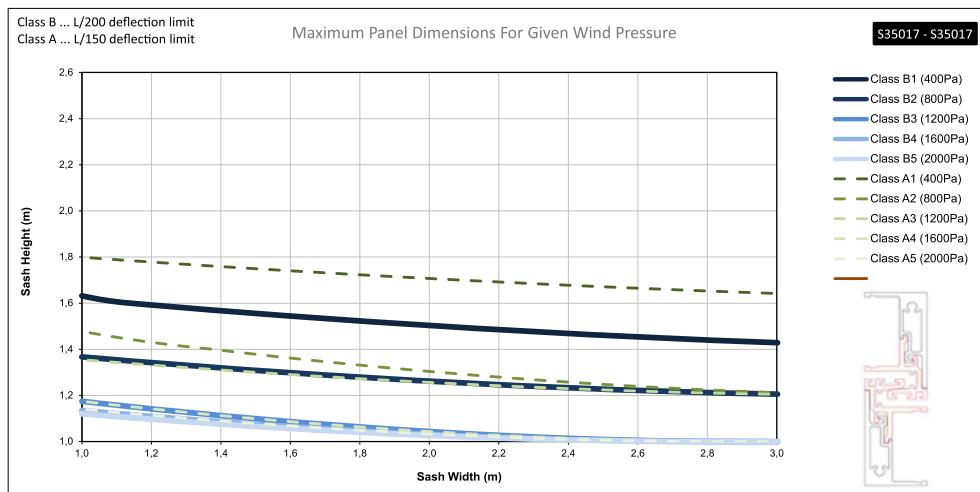
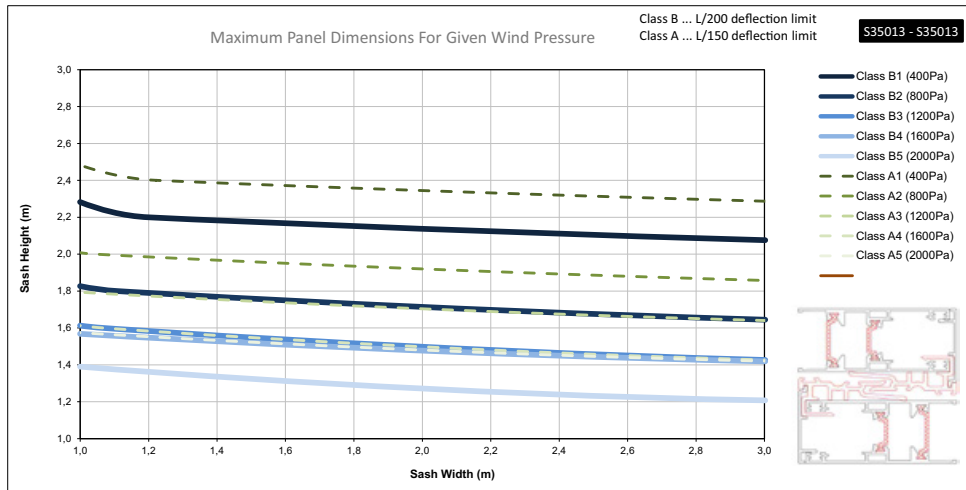

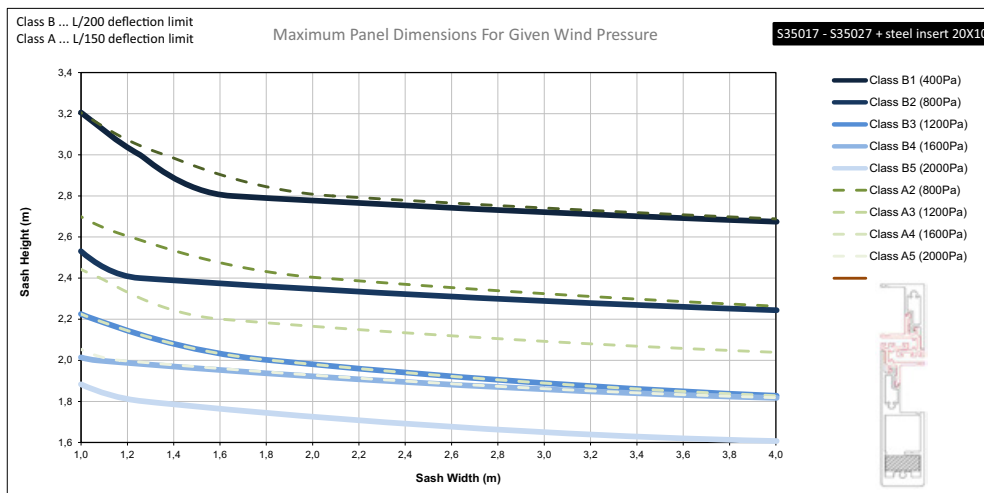
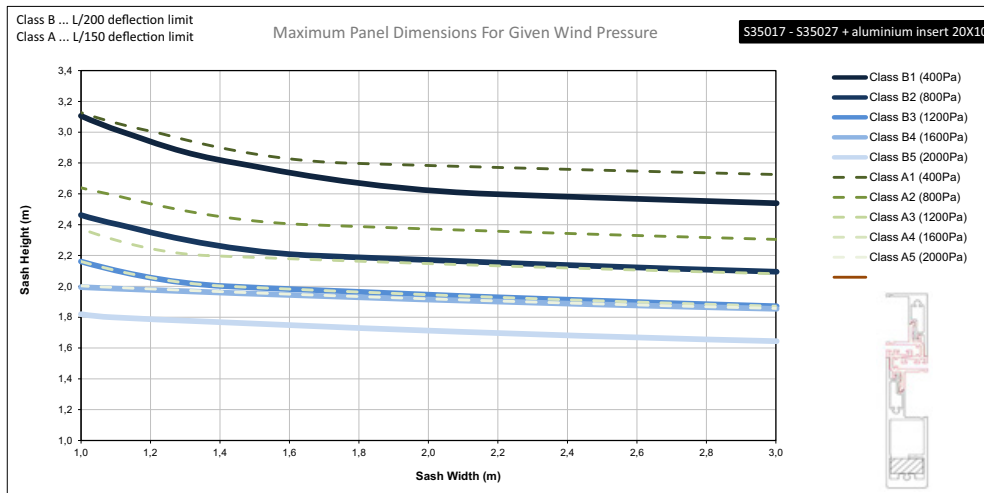
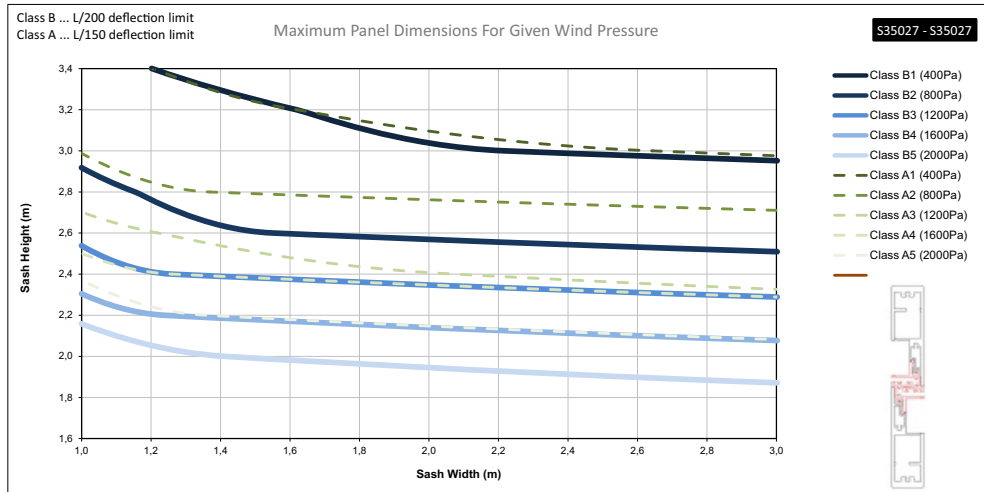

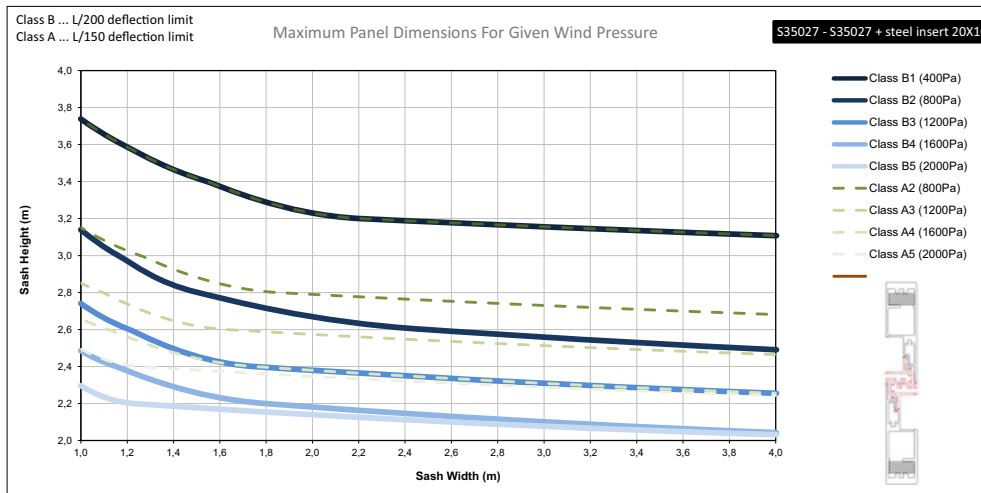
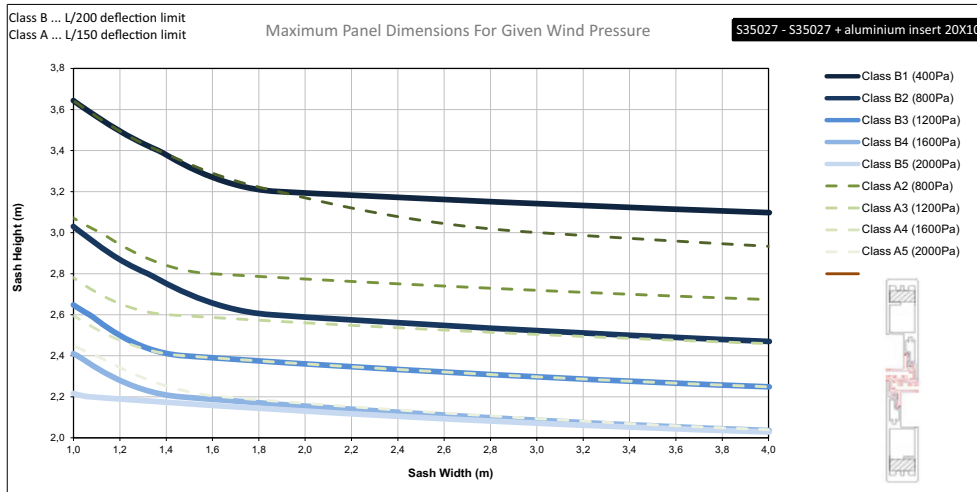



ACCESSORIES  
ΕΞΑΡΤΗΜΑΤΑ

**Accessory: EX-1251117100**

MECHANICAL CORNER CLEAT  
10,9x17,4mm

ΓΩΝΙΑ ΣΥΝΔΕΣΗΣ ΜΗΧΑΝΙΚΗ  
10,9x17,4mm

**Category:** CORNERS

**Unit:** PCS

**PackBig:** 4

**PackBig:** 168



**Connected Profiles /  
Συνεργαζόμενα Προφίλ**

S389

**Accessory: EX-1252322800**

MECHANICAL CORNER CLEAT  
23x22,8mm

ΓΩΝΙΑ ΣΥΝΔΕΣΗΣ ΜΗΧΑΝΙΚΗ  
23x22,8mm

**Category:** CORNERS

**Unit:** PCS

**PackBig:** 4

**PackBig:**

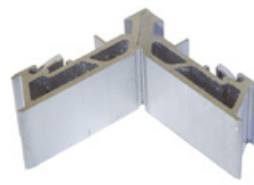

**Connected Profiles /  
Συνεργαζόμενα Προφίλ**

S325, S370, S364

**Accessory: EX-1261113500**

INOX CORNER CONNECTOR CAL  
11x13,5mm

ΑΝΟΞΕΙΔΩΤΗ ΜΗΧΑΝΙΚΗ ΓΩΝΙΑ  
ΣΥΝΔΕΣΗΣ CAL 11x13,5mm

**Category:** CORNERS

**Unit:** PCS

**PackBig:** 4

**PackBig:**



**Connected Profiles /  
Συνεργαζόμενα Προφίλ**

M868

**Accessory: EX-1261131300**

MECHANICAL CORNER JOINT CAL,  
11x31.3 mm

ΓΩΝΙΑ ΣΥΝΔΕΣΗΣ ΜΗΧΑΝΙΚΗ CAL,  
11x31.3 mm

**Category:** CORNERS

**Unit:** PCS

**PackBig:** 4

**PackBig:**

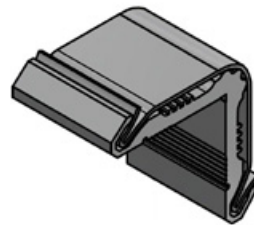

**Connected Profiles /  
Συνεργαζόμενα Προφίλ**

S35013, S35011

**Accessory: EX-1401123000**

CORNER CONNECTOR DIE CAST  
10,6x23,9mm

ΓΩΝΙΑ ΣΥΝΔΕΣΗΣ ΧΥΤΗ 10,6x23,9mm

**Category:** CORNERS

**Unit:** PCS

**PackBig:** 50

**PackBig:**



**Connected Profiles /  
Συνεργαζόμενα Προφίλ**

S388, S394, S374, S368, S352,  
S389, S398, S326

**Accessory: EX-1401161000**

DIE CAST MECHANICAL CORNER  
10,6x19mm

ΧΥΤΗ ΜΗΧΑΝΙΚΗ ΓΩΝΙΑ ΣΥΝΔΕΣΗΣ  
10,6x19mm

**Category:** CORNERS

**Unit:** PCS

**PackBig:** 40

**PackBig:** 240



**Connected Profiles /  
Συνεργαζόμενα Προφίλ**

S371, S490, S35028, S35030

**Accessory:** EX-1500520000  
FORCE FITTING CORNER 5x20mm  
ΓΩΝΙΑ ΣΥΝΔΕΣΕΩΣ ΜΟΡΦΗΣ 5x20mm

**Category:** CORNERS

**Unit:** PCS

**PackBig:** 4

**PackBig:** 120

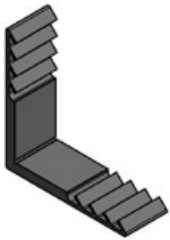

**Connected Profiles /**  
Συνεργαζόμενα Προφίλ  
S35374, S35378, S35328, S35398,  
S35352, S35326

**Accessory:** EX-1800032500  
ALIGNMENT CORNER FOR SHUTTER  
PROFILE S325

ΓΩΝΙΑ ΕΠΙΠΕΔΟΤΗΤΑΣ ΓΙΑ ΦΥΛΛΟ  
ΠΑΝΤΖΟΥΡΙΟΥ S325

**Category:** CORNERS

**Unit:** PCS

**PackBig:** 40

**PackBig:**



**Connected Profiles /**  
Συνεργαζόμενα Προφίλ  
S325

**Accessory:** EX-1801421800  
ALIGNMENT CORNER M14218  
ΓΩΝΙΑ ΕΠΙΠΕΔΟΤΗΤΑΣ M14218

**Category:** CORNERS

**Unit:** PCS

**PackBig:** 100

**PackBig:** 1500



**Connected Profiles /**  
Συνεργαζόμενα Προφίλ  
S490

**Accessory:** EX-1803501300  
ALIGNMENT CORNER S350 SLIM  
ΓΩΝΙΑ ΕΠΙΠΕΔΟΤΗΤΑΣ S350 SLIM

**Category:** CORNERS

**Unit:** PCS

**PackBig:** 100

**PackBig:** 1000



**Connected Profiles /**  
Συνεργαζόμενα Προφίλ  
S35013, S35011

**Accessory:** EX-6550085600  
CORNER WITH ROLLER FOR SLIDING  
M850  
ΓΩΝΙΑ-ΡΑΟΥΛΟ ΓΙΑ ΣΥΡΟΜΕΝΗ ΣΙΤΑ  
M850

**Category:** FLYSCREEN SYSTEMS

**Unit:** SET

**PackBig:** 1

**PackBig:** 70



**Connected Profiles /**  
Συνεργαζόμενα Προφίλ  
M856

**Accessory:** EX-2000800201  
GLAZING GASKET 2mm EPDM BLACK  
ΕΛΑΣΤΙΚΟ ΣΦΗΝΑ 2mm EPDM ΜΑΥΡΟ

**Category:** GASKETS

**Unit:** MET

**PackBig:** 400

**PackBig:**



**Connected Profiles /**  
Συνεργαζόμενα Προφίλ

**Accessory:** EX-2000800301  
GLAZING GASKET 3mm EPDM BLACK  
ΕΛΑΣΤΙΚΟ ΣΦΗΝΑ 3mm EPDM MAYPO

**Connected Profiles /**  
Συνεργαζόμενα Προφίλ

**Category:** GASKETS  
**Unit:** MET  
**PackBig:** 300  
**PackBig:**



**Accessory:** EX-2000800401  
GLAZING GASKET 4mm EPDM BLACK  
ΕΛΑΣΤΙΚΟ ΣΦΗΝΑ 4mm EPDM MAYPO

**Connected Profiles /**  
Συνεργαζόμενα Προφίλ

**Category:** GASKETS  
**Unit:** MET  
**PackBig:** 250  
**PackBig:**



**Accessory:** EX-2000800501  
GLAZING GASKET 5mm EPDM BLACK  
ΕΛΑΣΤΙΚΟ ΣΦΗΝΑ 5mm EPDM MAYPO

**Connected Profiles /**  
Συνεργαζόμενα Προφίλ

**Category:** GASKETS  
**Unit:** MET  
**PackBig:** 150  
**PackBig:**



**Accessory:** EX-2000800601  
GLAZING GASKET 6mm EPDM BLACK  
ΕΛΑΣΤΙΚΟ ΣΦΗΝΑ 6mm EPDM MAYPO

**Connected Profiles /**  
Συνεργαζόμενα Προφίλ

**Category:** GASKETS  
**Unit:** MET  
**PackBig:** 100  
**PackBig:**



**Accessory:** EX-2000800701  
GLAZING GASKET 7mm EPDM BLACK  
ΕΛΑΣΤΙΚΟ ΣΦΗΝΑ 7mm EPDM MAYPO

**Connected Profiles /**  
Συνεργαζόμενα Προφίλ

**Category:** GASKETS  
**Unit:** MET  
**PackBig:** 80  
**PackBig:**



**Accessory:** EX-2000800801  
GLAZING GASKET 8mm EPDM BLACK  
ΕΛΑΣΤΙΚΟ ΣΦΗΝΑ 8mm EPDM MAYPO

**Connected Profiles /**  
Συνεργαζόμενα Προφίλ

**Category:** GASKETS  
**Unit:** MET  
**PackBig:** 60  
**PackBig:**



**Accessory:** EX-2200004601

GASKET FOR S440 HOOK ELAPRENE BLACK

ΕΛΑΣΤΙΚΟ ΓΑΝΤΖΟΥ S440 ELAPRENE ΜΑΥΡΟ

**Category:** GASKETS

**Unit:** MET

**PackBig:** 500

**PackBig:** 0

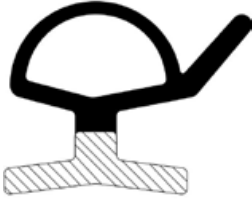

**Connected Profiles /**  
Συνεργαζόμενα Προφίλ

**Accessory:** EX-2400031201

GASKET FOR COVERING FRAME GUIDES EPDM BLACK

ΕΛΑΣΤΙΚΟ ΚΑΛΥΨΗΣ ΟΔΗΓΩΝ ΣΥΡΟΜΕΝΩΝ EPDM ΜΑΥΡΟ

**Category:** GASKETS

**Unit:** MET

**PackBig:** 300

**PackBig:**



**Connected Profiles /**  
Συνεργαζόμενα Προφίλ

S35398, S374, S368, S352, S389, S398, S35378, S35374, S35328, S35326, S35352, S394, S388, S326

**Accessory:** EX-2400046201

GASKET FOR HOOK EPDM BLACK

ΕΛΑΣΤΙΚΟ ΓΑΝΤΖΟΥ EPDM ΜΑΥΡΟ

**Category:** GASKETS

**Unit:** MET

**PackBig:** 200

**PackBig:**



**Connected Profiles /**  
Συνεργαζόμενα Προφίλ  
S35019

**Accessory:** EX-2401434503

CENTRAL SEAL PAIR M14600 34.5mm

ΚΕΝΤΡΙΚΟ ΣΤΕΓΑΝΩΤΙΚΟ ΖΕΥΓΟΣ M14600 34.5mm

**Category:** GASKETS

**Unit:** PAI

**PackBig:** 5

**PackBig:** 210

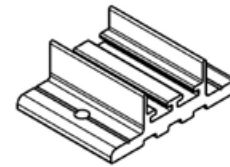

**Connected Profiles /**  
Συνεργαζόμενα Προφίλ

**Accessory:** EX-2403501100

SASH GASKET FOR S35011

ΕΛΑΣΤΙΚΟ ΦΥΛΛΟΥ S35011

**Category:** GASKETS

**Unit:** MET

**PackBig:** 40

**PackBig:**



**Connected Profiles /**  
Συνεργαζόμενα Προφίλ  
S35011

**Accessory:** EX-2405600103

INTERLOCK SASH GASKET FOR IN WALL TYPOLOGIES

ΕΛΑΣΤΙΚΟ ΦΥΛΛΟΥ ΓΑΝΤΖΟΥ ΧΩΝΕΥΤΩΝ ΤΥΠΟΛΟΓΙΩΝ

**Category:** GASKETS

**Unit:** MET

**PackBig:** 75

**PackBig:**



**Connected Profiles /**  
Συνεργαζόμενα Προφίλ  
S35019

**Accessory:** EX-7670030203  
GASKET FOR S350 MEETING STILE-  
FRAME OF SUITE-LINEAR EPDM BLACK

ΕΛΑΣΤΙΚΟ ΦΙΛΗΤΟΥ S350-ΚΑΣΑΣ SUITE-  
LINEAR EPDM ΜΑΥΡΟ

**Category:** GASKETS

**Unit:** MET

**PackBig:** 200

**PackBig:**



**Connected Profiles /  
Συνεργαζόμενα Προφίλ**  
S360

**Accessory:** EX-2900000200  
SETTING BLOCK 2mm

TAKAKI TZAMIOY 2mm

**Category:** GLAZING  
WEDGES/BRIDGES

**Unit:** PCS

**PackBig:** 100

**PackBig:** 500

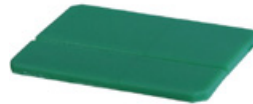

**Connected Profiles /  
Συνεργαζόμενα Προφίλ**  
S35013, S35011

**Accessory:** EX-6101221002  
HANDLE FOR FOLDING SERIES WHITE

ΧΕΙΡΟΛΑΒΗ ΦΥΣΟΥΝΑΣ ΛΕΥΚΗ

**Category:** HANDLES-CREMONES

**Unit:** PCS

**PackBig:** 1

**PackBig:**



**Connected Profiles /  
Συνεργαζόμενα Προφίλ**

**Accessory:** EX-6101221003  
HANDLE FOR FOLDING SERIES BLACK

ΧΕΙΡΟΛΑΒΗ ΦΥΣΟΥΝΑΣ - ΜΑΥΡΗ.

**Category:** HANDLES-CREMONES

**Unit:** PCS

**PackBig:** 1

**PackBig:**



**Connected Profiles /  
Συνεργαζόμενα Προφίλ**

**Accessory:** EX-6101221033  
HANDLE FOR FOLDING SERIES SILVER  
ANODIZED

ΧΕΙΡΟΛΑΒΗ ΦΥΣΟΥΝΑΣ ΦΥΣΙΚΗ  
ΑΝΟΔΙΩΣΗ

**Category:** HANDLES-CREMONES

**Unit:** PCS

**PackBig:** 1

**PackBig:**



**Connected Profiles /  
Συνεργαζόμενα Προφίλ**

**Accessory:** EX-8523502700  
MILLING BIT FOR S35017, S35027

ΦΡΕΖΑ ΚΑΤΕΡΓΑΣΙΑΣ S35017, S35027

**Category:** MACHINES - TOOLS

**Unit:** PCS

**PackBig:** 1

**PackBig:**

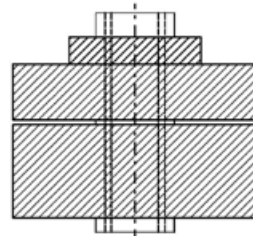

**Connected Profiles /  
Συνεργαζόμενα Προφίλ**  
S35027, S35017, S35011

**Accessory:** EX-2403534503

CENTRAL SEAL 34,5mm S350, EPDM BLACK

ΚΕΝΤΡΙΚΟ ΣΤΕΓΑΝΩΤΙΚΟ 34,5mm S350 EPDM ΜΑΥΡΟ

**Category:** PLASTIC PARTS - COVERS, SEALANTS, DRAINAGE, ABSORB

**Unit:** PCS

**PackBig:** 16

**PackBig:** 176



**Connected Profiles /**  
Συνεργαζόμενα Προφίλ

S35374, S35328, S35398, S35352, S374, S352, S398, S389

**Accessory:** EX-3000032703

COVER CAP FOR ADJOINING PROFILE S327

ΤΑΠΑ ΜΠΙΝΙ ΠΑΝΤΖΟΥΡΙΟΥ S327

**Category:** PLASTIC PARTS - COVERS, SEALANTS, DRAINAGE, ABSORB

**Unit:** PAI

**PackBig:** 10

**PackBig:** 700

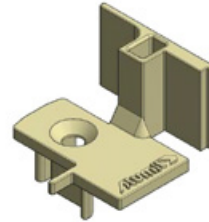

**Connected Profiles /**  
Συνεργαζόμενα Προφίλ

S327

**Accessory:** EX-3110036103

END CAP FOR SHUTTER ADJOINING PROFILE S361 BLACK

ΤΑΠΑ ΜΠΙΝΙ ΠΑΝΤΖΟΥΡΙΟΥ S361 ΜΑΥΡΟ

**Category:** PLASTIC PARTS - COVERS, SEALANTS, DRAINAGE, ABSORB

**Unit:** PAIR

**PackBig:** 10

**PackBig:**



**Connected Profiles /**  
Συνεργαζόμενα Προφίλ

S361

**Accessory:** EX-3110036203

END CAP FOR INTERLOCKING PROFILE S362 BLACK

ΤΑΠΑ ΓΑΝΤΖΟΥ S362 ΜΑΥΡΟ

**Category:** PLASTIC PARTS - COVERS, SEALANTS, DRAINAGE, ABSORB

**Unit:** SET

**PackBig:** 1

**PackBig:** 25



**Connected Profiles /**  
Συνεργαζόμενα Προφίλ

S35013, S35018, S35011

**Accessory:** EX-3111036003  
END CAP FOR ADJOINING PROFILE S360  
BLACK

ΤΑΠΑ ΜΠΙΝΙ S360 ΜΑΥΡΟ

**Category:** PLASTIC PARTS -  
COVERS, SEALANTS,  
DRAINAGE, ABSORB

**Unit:** SET

**PackBig:** 1

**PackBig:** 40



**Connected Profiles /**  
Συνεργαζόμενα Προφίλ  
S360

**Accessory:** EX-3111138700  
PAIR OF END CAPS FOR  
REINFORCEMENT PROFILES M11387,  
M12412, S77387

ΖΕΥΓΟΣ ΤΑΠΩΝ ΓΙΑ ΠΡΟΦΙΛ ΕΝΙΣΧΥΣΗΣ  
M11387, M12412, S77387

**Category:** PLASTIC PARTS -  
COVERS, SEALANTS,  
DRAINAGE, ABSORB

**Unit:** PAI

**PackBig:** 10

**PackBig:** 200

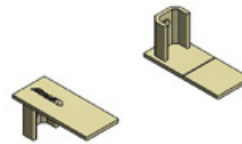

**Connected Profiles /**  
Συνεργαζόμενα Προφίλ  
M12412

**Accessory:** EX-3111425403  
END CAP PAIR FOR M14254 BLACK  
ΖΕΥΓΟΣ ΤΑΠΩΝ ΜΠΙΝΙ M14254 ΜΑΥΡΟ

**Category:** PLASTIC PARTS -  
COVERS, SEALANTS,  
DRAINAGE, ABSORB

**Unit:** PAIR

**PackBig:** 10

**PackBig:** 30



**Connected Profiles /**  
Συνεργαζόμενα Προφίλ  
M14254

**Accessory:** EX-3111465400  
NARROW FLYSCREEN END CAP SET  
ΣΕΤ ΤΑΠΩΝ ΣΤΕΝΗΣ ΣΗΤΑΣ

**Category:** PLASTIC PARTS -  
COVERS, SEALANTS,  
DRAINAGE, ABSORB

**Unit:** SET

**PackBig:** 1

**PackBig:** 50

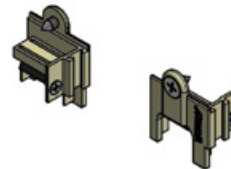

**Connected Profiles /**  
Συνεργαζόμενα Προφίλ

**Accessory:** EX-3113501100  
END CAP SET FOR S350 SLIM 90 DEG  
CUT

ΣΕΤ ΣΟΚΟΡΗΣ ΣΥΝΔΕΣΗΣ S350 SLIM

**Category:** PLASTIC PARTS -  
COVERS, SEALANTS,  
DRAINAGE, ABSORB

**Unit:** SET

**PackBig:** 1

**PackBig:**



**Connected Profiles /**  
Συνεργαζόμενα Προφίλ  
S35011

**Accessory:** EX-3113501700  
END CAP PAIR FOR NARROW  
INTERLOCK S350 SLIM  
ΖΕΥΓΟΣ ΤΑΠΩΝ ΣΤΕΝΟΥ ΓΑΝΤΖΟΥ S350  
SLIM

**Category:** PLASTIC PARTS -  
COVERS, SEALANTS,  
DRAINAGE, ABSORB

**Unit:** SET

**PackBig:** 1

**PackBig:** 40

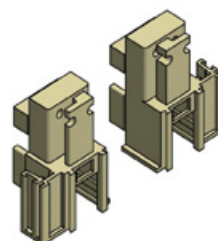

**Connected Profiles /**  
Συνεργαζόμενα Προφίλ  
S35017



**Accessory:** EX-3113501800

INTERLOCK END CAP COVERING FOR S350 SLIM

ΚΑΛΥΜΜΑ ΤΑΠΑΣ ΓΑΝΤΖΟΥ S350 SLIM

**Category:** PLASTIC PARTS - COVERS, SEALANTS, DRAINAGE, ABSORB

**Unit:** PCS

**PackBig:** 8

**PackBig:** 200



**Connected Profiles /**  
Συνεργαζόμενα Προφίλ  
S35017

**Accessory:** EX-3113502700

END CAP SET FOR S35027 INTERLOCK

ΖΕΥΓΟΣ ΤΑΠΩΝ ΕΝΙΣΧΥΜΕΝΟΥ ΓΑΝΤΖΟΥ S35027

**Category:** PLASTIC PARTS - COVERS, SEALANTS, DRAINAGE, ABSORB

**Unit:** PAI

**PackBig:** 1

**PackBig:** 50

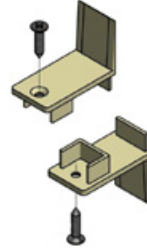

**Connected Profiles /**  
Συνεργαζόμενα Προφίλ  
S35027

**Accessory:** EX-6500325103

SHOCK ABSORBER FOR S384 SASH FOR SINGLE AND MULTI POINT LOCK AND FOR SHUTTER SASH S325

ΑΜΟΡΤΙΣΕΡ ΦΥΛΛΟΥ S384 ΓΙΑ ΚΛΕΙΔΑΡΙΑ ΜΟΝΟΥ ΚΑΙ ΠΟΛΛΑΠΛΩΝ ΣΗΜΕΙΩΝ ΚΑΙ ΦΥΛΛΟΥ ΠΑΝΤΖΟΥΡΙΟΥ S325

**Category:** PLASTIC PARTS - COVERS, SEALANTS, DRAINAGE, ABSORB

**Unit:** SET

**PackBig:** 10

**PackBig:**



**Connected Profiles /**  
Συνεργαζόμενα Προφίλ  
S325

**Accessory:** EX-6601030100

STOPPER FOR SLIDING SASH 10mm S350

STOPPER ΣΥΠΟΜΕΝΟΥ 10mm S350

**Category:** PLASTIC PARTS - COVERS, SEALANTS, DRAINAGE, ABSORB

**Unit:** PCS

**PackBig:** 10

**PackBig:**

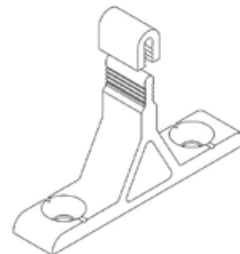

**Connected Profiles /**  
Συνεργαζόμενα Προφίλ  
S352, S368, S374, S398

**Accessory:** EX-6601830100

STOPPER FOR SLIDING SASH 18mm FOR 5mm GAP

STOPPER ΣΥΡΟΜΕΝΟΥ 18mm ΓΙΑ ΔΙΑΚΕΝΟ ΦΥΛΛΩΝ 5mm

**Category:** PLASTIC PARTS - COVERS, SEALANTS, DRAINAGE, ABSORB

**Unit:** PCS

**PackBig:** 10

**PackBig:**

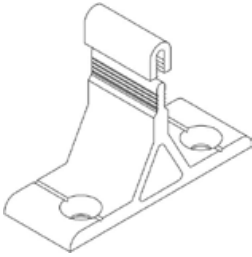

**Connected Profiles /**  
Συνεργαζόμενα Προφίλ

S35374, S35378, S35328, S35398,  
S35326, S35352, S326, S374,  
S352, S398

**Accessory:** EX-6602440100

STOPPER FOR SLIDING SASH 24mm FOR 5mm GAP

STOPPER ΣΥΡΟΜΕΝΟΥ 24mm ΓΙΑ ΔΙΑΚΕΝΟ ΦΥΛΛΩΝ 5mm

**Category:** PLASTIC PARTS - COVERS, SEALANTS, DRAINAGE, ABSORB

**Unit:** PCS

**PackBig:** 4

**PackBig:**



**Connected Profiles /**  
Συνεργαζόμενα Προφίλ

S326, S388, S394, S389, S398

**Accessory:** EX-6603501100

S35011 FIXED SASH SPACER

ΑΠΟΣΤΑΤΗΣ ΣΤΑΘΕΡΟΠΟΙΗΣΗΣ ΦΥΛΛΟΥ S35011

**Category:** PLASTIC PARTS - COVERS, SEALANTS, DRAINAGE, ABSORB

**Unit:** SET

**PackBig:** 10

**PackBig:** 40

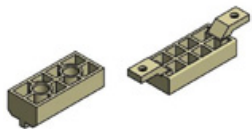

**Connected Profiles /**  
Συνεργαζόμενα Προφίλ

S35011

**Accessory:** EX-6606252102

EXTERNAL SLIDING SASH STOPPER WHITE RAL 9016

ΕΞΩΤΕΡΙΚΟ ΣΤΟΠΕΡ ΦΥΛΛΟΥ ΣΥΡΟΜΕΝΩΝ ΛΕΥΚΟ RAL 9016

**Category:** PLASTIC PARTS - COVERS, SEALANTS, DRAINAGE, ABSORB

**Unit:** PCS

**PackBig:** 1

**PackBig:** 25



**Connected Profiles /**  
Συνεργαζόμενα Προφίλ

**Accessory:** EX-6606252103

EXTERNAL SLIDING SASH STOPPER BLACK RAL 9005

ΕΞΩΤΕΡΙΚΟ ΣΤΟΠΕΡ ΦΥΛΛΟΥ ΣΥΡΟΜΕΝΩΝ ΜΑΥΡΟ RAL 9005

**Category:** PLASTIC PARTS - COVERS, SEALANTS, DRAINAGE, ABSORB

**Unit:** PCS

**PackBig:** 1

**PackBig:** 25



**Connected Profiles /**  
Συνεργαζόμενα Προφίλ

**Accessory:** EX-6606252109

EXTERNAL SLIDING SASH STOPPER SILVER RAL 9006

ΕΞΩΤΕΡΙΚΟ ΣΤΟΠΕΡ ΦΥΛΛΟΥ ΣΥΡΟΜΕΝΩΝ ΑΣΗΜΙ RAL 9006

**Category:** PLASTIC PARTS - COVERS, SEALANTS, DRAINAGE, ABSORB

**Unit:** PCS

**PackBig:** 1

**PackBig:** 25



**Connected Profiles /**  
Συνεργαζόμενα Προφίλ

**Accessory:** EX-2401464903

PVC FOR FLY SCREEN SASH 500m

PVC ΣΥΓΚΡΑΤΗΣΗΣ ΣΙΤΑΣ 500m

**Category:** POLYAMIDES

**Unit:** MET

**PackBig:** 15

**PackBig:** 120

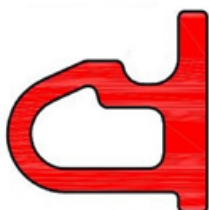

**Connected Profiles /**  
Συνεργαζόμενα Προφίλ

S35030, S35029, S35018, S371,  
S491, M868, M856, S490, M858

**Accessory:** EX-6600035203

PVC FOR FRAMES S352, S374, S389,  
S398 6m

PVC ΟΔΗΓΩΝ S352, S374, S389, S398  
6m

**Category:** POLYAMIDES

**Unit:** MET

**PackBig:** 6

**PackBig:** 72



**Connected Profiles /**  
Συνεργαζόμενα Προφίλ

S398, S389, S352, S374, S35352,  
S35398, S35328, S35374

**Accessory:** EX-6600036303

PVC FOR INTERLOCKING PROFILE S363  
4.6m

PVC ΓΑΝΤΖΟΥ S363 4.6m

**Category:** POLYAMIDES

**Unit:** MET

**PackBig:** 4.60

**PackBig:** 46



**Connected Profiles /**  
Συνεργαζόμενα Προφίλ

S35013, S35019, S35011, S35017

**Accessory:** EX-6600037803

PVC FOR FRAMES S388, S394

PVC ΟΔΗΓΩΝ S388, S394

**Category:** POLYAMIDES

**Unit:** MET

**PackBig:** 6

**PackBig:** 72



**Connected Profiles /**  
Συνεργαζόμενα Προφίλ

S35378, S326, S35326, S394, S388

**Accessory:** EX-6603500000

SASH PVC FOR S350 SLIM

PVC ΦΥΛΛΟΥ S350 SLIM

**Category:** POLYAMIDES

**Unit:** MET

**PackBig:** 4

**PackBig:** 40



**Connected Profiles /**  
Συνεργαζόμενα Προφίλ

S35011, S35013

**Accessory:** EX-6603501701

INTERLOCK POLYIMIDE FOR S350 SLIM  
4,6m

ΒΕΡΓΑ ΠΟΛΥΑΜΙΔΙΟΥ ΓΑΝΤΖΟΥ S350  
SLIM 4,6m

**Category:** POLYAMIDES

**Unit:** MET

**PackBig:** 4.60

**PackBig:** 23



**Connected Profiles /**  
Συνεργαζόμενα Προφίλ

S35017, S35027

**Accessory:** INT-6604405000  
PVC FOR INTERLOCKING PROFILE S440 / S350 SLIM 3m

PVC ΓΑΝΤΖΟY S440 / S350 SLIM 3m

**Category:** POLYAMIDES

**Unit:** MET

**PackBig:** 3

**PackBig:** 36



**Connected Profiles /**  
Συνεργαζόμενα Προφίλ  
S35013, S35011, S35018

**Accessory:** EX-8000035000  
MANUAL PUNCHING MACHINE FOR S350

ΠΡΕΣΑΚΙ ΧΕΙΡΟΣ ΓΙΑ S350

**Category:** PUNCHING MACHINES

**Unit:** PCS

**PackBig:** 1

**PackBig:**



**Connected Profiles /**  
Συνεργαζόμενα Προφίλ  
S364, S388, S374, S368, S370, S490, S398, S371, S352

**Accessory:** EX-8000056000  
MANUAL PUNCHING MACHINE FOR S560

ΠΡΕΣΑΚΙ ΧΕΙΡΟΣ ΓΙΑ S560

**Category:** PUNCHING MACHINES

**Unit:** PCS

**PackBig:** 1

**PackBig:**



**Connected Profiles /**  
Συνεργαζόμενα Προφίλ  
S364, S490

**Accessory:** EX-8000056100  
PNEUMATIC PUNCHING MACHINE FOR S560

ΠΡΕΣΑΚΙ ΑΕΡΟΣ ΓΙΑ S560

**Category:** PUNCHING MACHINES

**Unit:** PCS

**PackBig:** 1

**PackBig:**

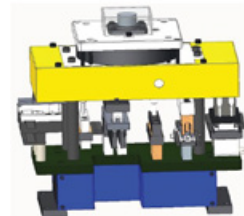

**Connected Profiles /**  
Συνεργαζόμενα Προφίλ  
S364, S490

**Accessory:** EX-8000145000  
MANUAL PUNCHING MACHINE FOR S450 GOS MECHANISM

ΠΡΕΣΑΚΙ ΧΕΙΡΟΣ ΓΙΑ S450 ΜΕ ΜΗΧΑΝΙΣΜΟ GOS

**Category:** PUNCHING MACHINES

**Unit:** PCS

**PackBig:** 1

**PackBig:**



**Connected Profiles /**  
Συνεργαζόμενα Προφίλ  
S490

**Accessory:** EX-8000165000  
MANUAL PUNCHING MACHINE FOR EXPRESS CATALOG

ΠΡΕΣΑΚΙ ΧΕΙΡΟΣ ΚΑΤΑΛΟΓΟΥ EXPRESS

**Category:** PUNCHING MACHINES

**Unit:** PCS

**PackBig:** 1

**PackBig:**

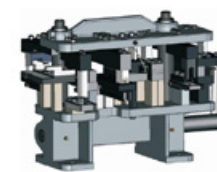

**Connected Profiles /**  
Συνεργαζόμενα Προφίλ  
S325, S388, S394, S368, S352, S490, S389, S398, S364

**Accessory:** EX-8000265000  
 MANUAL PUNCHING MACHINE FOR EXPRESS CATALOG 2  
 ΠΡΕΣΑΚΙ ΧΕΙΡΟΣ ΚΑΤΑΛΟΓΟΥ EXPRESS 2

**Category:** PUNCHING MACHINES

**Unit:** PCS

**PackBig:** 1

**PackBig:**



**Connected Profiles /** Συνεργαζόμενα Προφίλ  
 S326, S325, S388, S352, S398, S389, S490

**Accessory:** EX-8000670000  
 MANUAL PUNCHING MACHINE FOR M12000/M14000/M9200/M9050/940  
 ΠΡΕΣΑΚΙ ΧΕΙΡΟΣ ΓΙΑ M12000/M14000/M9200/M9050/M940

**Category:** PUNCHING MACHINES

**Unit:** PCS

**PackBig:** 1

**PackBig:**



**Connected Profiles /** Συνεργαζόμενα Προφίλ  
 S490

**Accessory:** EX-8000750000  
 MANUAL PUNCHING MACHINE FOR S450 WITH GU MECHANISM  
 ΠΡΕΣΑΚΙ ΧΕΙΡΟΣ ΓΙΑ S450 ΜΕ ΜΗΧΑΝΙΣΜΟ GU

**Category:** PUNCHING MACHINES

**Unit:** PCS

**PackBig:**

**PackBig:**



**Connected Profiles /** Συνεργαζόμενα Προφίλ  
 S490

**Accessory:** EX-8001460000  
 PNEUMATIC PUNCHING MACHINE FOR M14600  
 ΠΡΕΣΑΚΙ ΑΕΡΟΣ ΓΙΑ M14600

**Category:** PUNCHING MACHINES

**Unit:** PCS

**PackBig:** 1

**PackBig:**



**Connected Profiles /** Συνεργαζόμενα Προφίλ  
 S371, S490, S372

**Accessory:** EX-8002108800  
 MACHINING FOR CAL CORNERS  
 ΚΑΤΕΡΓΑΣΙΑ ΓΩΝΙΩΝ CAL

**Category:** PUNCHING MACHINES

**Unit:** PCS

**PackBig:** 1

**PackBig:**

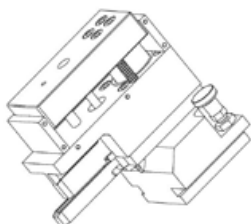

**Connected Profiles /** Συνεργαζόμενα Προφίλ  
 M868

**Accessory:** INT-8002006100  
 PHASE OF SHUTTER SASH CORNERS 800200000

ΦΑΣΗ ΓΩΝΙΑΣ ΣΥΝΔΕΣΗΣ ΦΥΛΛΟΥ ΠΑΝΤΖΟΥΡΙΟΥ & ΑΡΜΟΚΑΛ

**Category:** PUNCHING MACHINES

**Unit:** PCS

**PackBig:** 1

**PackBig:**



**Connected Profiles /** Συνεργαζόμενα Προφίλ  
 S394, S374, S368, S352, S490, S398, S388

**Accessory:** EX-600032500

ROLLER FOR SHUTTER S325

ΡΑΟΥΛΟ ΓΙΑ ΠΑΝΤΖΟΥΡΙ S325

**Category:** ROLLERS - INOX RAILS

**Unit:** SET

**PackBig:** 2

**PackBig:** 80

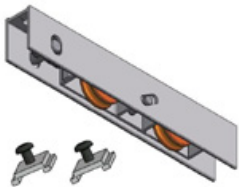

**Connected Profiles /**

Συνεργαζόμενα Προφίλ

S325

**Accessory:** EX-6000110100

ROLLER PLASTIC SINGLE M900

ΡΑΟΥΛΟ ΠΛΑΣΤΙΚΟ ΜΟΝΟ M900

**Category:** ROLLERS - INOX RAILS

**Unit:** PCS

**PackBig:** 4

**PackBig:** 160



**Connected Profiles /**

Συνεργαζόμενα Προφίλ

S490

**Accessory:** EX-6000120100

ROLLER ALUMINIUM SINGLE WITH  
PLATE M9000 M9200 FLYSCR

ΡΑΟΥΛΟ ΑΛΟΥΜΙΝΙΟΥ ΜΟΝΟ ΜΕ  
ΝΤΙΖΑ ΦΥΛΛΟΥ ΣΙΤΑΣ Η Μ9000

**Category:** ROLLERS - INOX RAILS

**Unit:** PCS

**PackBig:** 2

**PackBig:**



**Connected Profiles /**

Συνεργαζόμενα Προφίλ

S490

**Accessory:** EX-6000185000

ROLLER ALUMINIUM SINGLE M868

ΡΑΟΥΛΟ ΑΛΟΥΜΙΝΙΟΥ ΜΟΝΟ M868

**Category:** ROLLERS - INOX RAILS

**Unit:** PCS

**PackBig:** 2

**PackBig:**



**Connected Profiles /**

Συνεργαζόμενα Προφίλ

M868

**Accessory:** EX-6000235000

ROLLER PLASTIC DOUBLE S350

ΡΑΟΥΛΟ ΠΛΑΣΤΙΚΟ ΔΙΠΛΟ S350

**Category:** ROLLERS - INOX RAILS

**Unit:** PCS

**PackBig:** 4

**PackBig:** 80

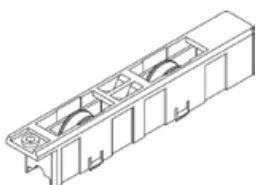

**Connected Profiles /**

Συνεργαζόμενα Προφίλ

S364

**Accessory:** EX-6000235200

ROLLER PLASTIC DOUBLE S350 LT

ΡΑΟΥΛΟ ΔΙΠΛΟ ΠΛΑΣΤΙΚΟ S350 LT

**Category:** ROLLERS - INOX RAILS

**Unit:** PCS

**PackBig:** 4

**PackBig:** 80

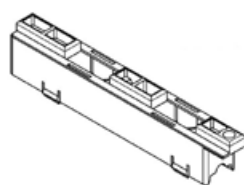

**Connected Profiles /**

Συνεργαζόμενα Προφίλ

S35011, S35013

**Accessory:** EX-6600045000

INOX GUIDE RAIL U-TYPE 0.8mm S350, S560, M12500, M14600 3.5m

ΑΝΟΞΕΙΔΩΤΟΣ ΟΔΗΓΟΣ ΤΥΠΟΥ U 0.8mm S350, S560, M14600, M12500 3,5m

**Category:** ROLLERS - INOX RAILS

**Unit:** MET

**PackBig:** 42

**PackBig:**



**Connected Profiles /**  
Συνεργαζόμενα Προφίλ

S35398, S35328, S35374, S35378, S35326, S326, S388, S394, S374, S368, S352, S389, S398, S35352

**Accessory:** EX-6200340703

MEMBRANE BRUSH PILE SEAL 7mm 4P BLACK

ΒΟΥΡΤΣΑΚΙ ΜΕΜΒΡΑΝΗΣ 7mm 4P ΜΑΥΡΟ

**Category:** WEATHER STRIPPING PILE

**Unit:** MET

**PackBig:** 900

**PackBig:**



**Connected Profiles /**  
Συνεργαζόμενα Προφίλ

S35030, S35028

**Accessory:** EX-6206910003

BRUSH PILE SEAL 10mm 4P BLACK

ΒΟΥΡΤΣΑΚΙ 10mm 4P ΜΑΥΡΟ

**Category:** WEATHER STRIPPING PILE

**Unit:** MET

**PackBig:** 525

**PackBig:**

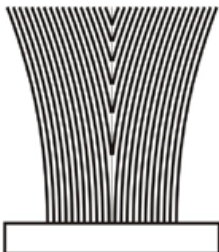

**Connected Profiles /**  
Συνεργαζόμενα Προφίλ

S376, S490

**Accessory:** EX-6206910503

BRUSH PILE SEAL 5mm 4P BLACK

ΒΟΥΡΤΣΑΚΙ 5mm 4P ΜΑΥΡΟ

**Category:** WEATHER STRIPPING PILE

**Unit:** MET

**PackBig:** 1500

**PackBig:**

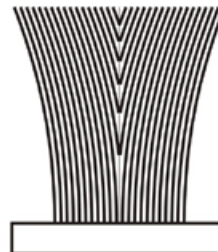

**Connected Profiles /**  
Συνεργαζόμενα Προφίλ

**Accessory:** EX-6206910603

BRUSH PILE SEAL 6mm 4P BLACK

ΒΟΥΡΤΣΑΚΙ 6mm 4P ΜΑΥΡΟ

**Category:** WEATHER STRIPPING PILE

**Unit:** MET

**PackBig:** 1300

**PackBig:**

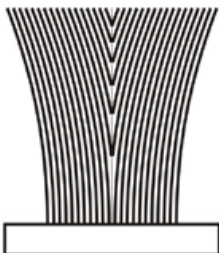

**Connected Profiles /**  
Συνεργαζόμενα Προφίλ

S490, S325

**Accessory:** EX-6206910702

BRUSH PILE SEAL 7mm 4P WHITE

ΒΟΥΡΤΣΑΚΙ 7mm 4P ΛΕΥΚΟ

**Category:** WEATHER STRIPPING PILE

**Unit:** MET

**PackBig:** 900

**PackBig:**

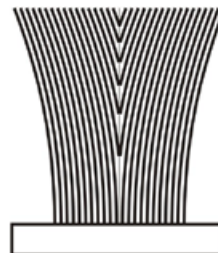

**Connected Profiles /**  
Συνεργαζόμενα Προφίλ

S35013, S35011

**Accessory:** EX-6206910703

BRUSH PILE SEAL 7mm 4P BLACK

ΒΟΥΠΤΣΑΚΙ 7mm 4P ΜΑΥΡΟ

**Category:** WEATHER STRIPPING  
PILE

**Unit:** MET

**PackBig:** 900

**PackBig:**

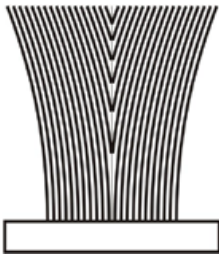

**Connected Profiles /**  
Συνεργαζόμενα Προφίλ

S35013, M868, S35011

**Accessory:** EX-6206910704

BRUSH PILE SEAL 7mm 4P GREY

ΒΟΥΠΤΣΑΚΙ 7mm 4P ΓΚΡΙ

**Category:** WEATHER STRIPPING  
PILE

**Unit:** MET

**PackBig:** 900

**PackBig:**

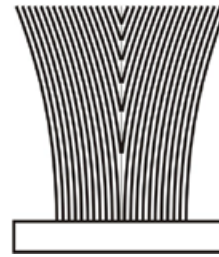

**Connected Profiles /**  
Συνεργαζόμενα Προφίλ

S35013, S35011

**Accessory:** EX-6206910803

BRUSH PILE SEAL 8mm 4P BLACK

ΒΟΥΠΤΣΑΚΙ 8mm 4P ΜΑΥΡΟ

**Category:** WEATHER STRIPPING  
PILE

**Unit:** MET

**PackBig:** 800

**PackBig:**

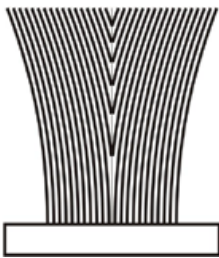

**Connected Profiles /**  
Συνεργαζόμενα Προφίλ

M868

**Accessory:** EX-6206930803

TRI-FIN BRUSH PILE SEAL 8mm BLACK

ΒΟΥΠΤΣΑΚΙ ΜΕΜΒΡΑΝΗΣ ΤΡΙ-ΦΙΝ 8mm  
ΜΑΥΡΟ

**Category:** WEATHER STRIPPING  
PILE

**Unit:** MET

**PackBig:** 700

**PackBig:**



**Connected Profiles /**  
Συνεργαζόμενα Προφίλ