

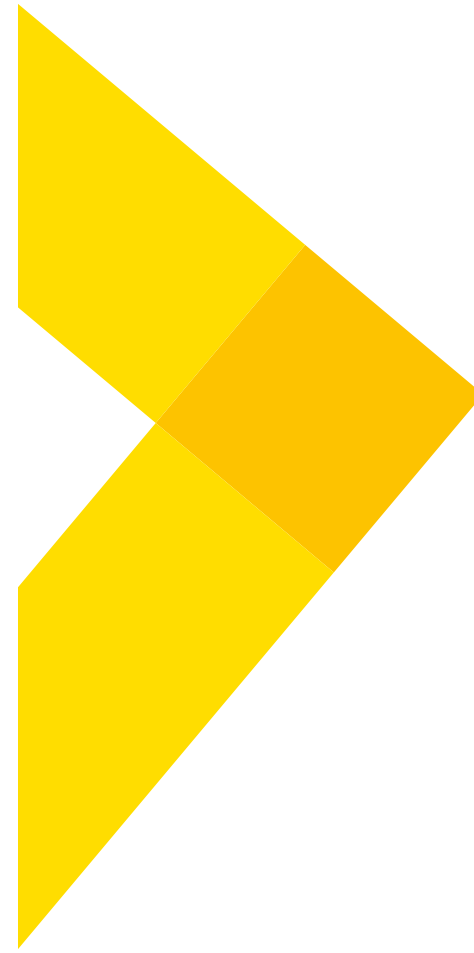

Alumil

 **SMARTIA**
Fences & Gates





Στην ALUMIL επιδιώκουμε την τελειότητα, κάθε μέρα!

Με περισσότερα από 30 χρόνια εμπειρίας, η ALUMIL είναι μία από τις κορυφαίες εταιρείες παγκοσμίως στον σχεδιασμό, την παραγωγή και τη διάθεση αρχιτεκτονικών συστημάτων αλουμινίου. Αποστολή μας είναι να βελτιώνουμε την ποιότητα ζωής των ανθρώπων, ενισχύοντας την απόδοση των κτιρίων με προϊόντα υψηλής τεχνολογίας και αισθητικής.

Χάρη στο πολύπειρο προσωπικό μας, τις υπερσύγχρονες παραγωγικές υποδομές και τους αντίστοιχους αυστηρούς ελέγχους ποιότητας, διασφαλίζουμε τη δημιουργία προϊόντων με κορυφαίες επιδόσεις και υψηλή προστιθέμενη αξία.

Τα συστήματα περίφραξης, όπως και όλες οι ενταγμένες στη λογική OUTDOORS σειρές, έχουν αναπτυχθεί ακριβώς σύμφωνα με το όραμα της εταιρείας για εξαιρετικές αρχιτεκτονικές λύσεις υψηλής ποιότητας και προηγμένης τεχνολογίας. Κάθε πρόταση φράχτη ενσωματώνει πλήθος από οφέλη και μπορεί να συνδυαστεί τόσο με μια άλλη λύση OUTDOORS (π.χ. πέργκολες), όσο και με κάποιο από τα συστήματα κουφωμάτων της εταιρείας.

Περιεχόμενα

04 - 13

Εισαγωγή

14 - 37

Σύστημα
Smartia FC80

38 - 47

Σύστημα
Smartia FC60

48 - 55

Σύστημα
Smartia FC10

56 - 89

Μοντέλα
Περιφράξεων

90 - 103

Διακοσμητικά
Υλικά



Σκεφτόμαστε παγκόσμια,
ενεργούμε τοπικά.

Η ALUMIL ιδρύεται το 1988 και στη συνέχεια αναπτύσσεται σε έναν πολυεθνικό όμιλο με:

32

▶ θυγατρικές εταιρείες

12

▶ Εργοστάσια

60

▶ Χώρες ως δίκτυο πωλήσεων παγκοσμίως

10.000

▶ Συνεργάτες παγκοσμίως

Μέσω μιας ευρύτατης γκάμας διαθέσιμων προϊόντων, εκτεταμένη σε πολλαπλούς τομείς και δραστηριότητες γύρω από το κτίριο, η ALUMIL καλύπτει ένα μεγάλο εύρος τεχνικών και αισθητικών αναγκών, τόσο σε ιδιωτικές κατοικίες, όσο και σε εμβληματικά έργα ανά την υφήλιο. Το προϊόντικό μας χαρτοφυλάκιο περιλαμβάνει συστήματα για:

Ανοιγόμενα παράθυρα & πόρτες
Συρόμενα παράθυρα & πόρτες / Πόρτες εισόδου
Πτυσσόμενες πόρτες / Παντζούρια & Ρολά
Υαλοπετάσματα & προσόψεις κτιρίων
Σκίαση κτιρίων / Επένδυση προσόψεων
Διαχωριστικά εσωτερικών χώρων
Αίθρια & θερμοκήπια / Πολυκαρβονικά φύλλα
Κάγκελα & περιφράξεις / Πέργκολες
Δάπεδα / Πυράντοχες πόρτες / Βάσεις στήριξης
φωτοβολταϊκών πάνελ / Ηχοπετάσματα, κ.α.

Παραγωγή με ποιότητα και εξυπηρέτηση.

Στην ALUMIL, χάρη στην υψηλή καθετοποίησή μας, ελέγχουμε όλες τις παραγωγικές διαδικασίες, με σκοπό να παρέχουμε προϊόντα που ξεχωρίζουν για την ποιότητα και τα άψογα τεχνικά χαρακτηριστικά τους. Ενδεικτικά, οι βιομηχανικές εγκαταστάσεις μας περιλαμβάνουν:

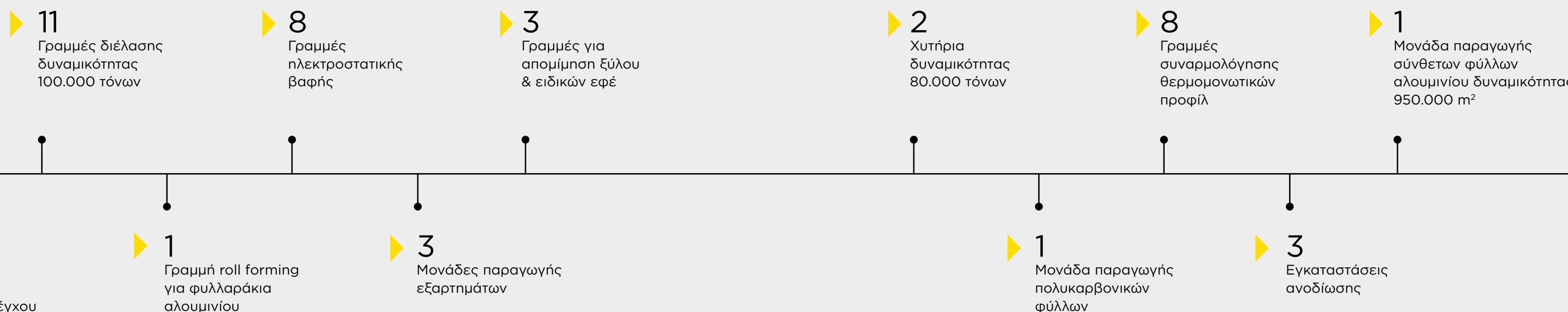

Δημιουργήστε εντυπωσιακούς υπαίθριους χώρους χάρη στην ολοκληρωμένη προσέγγιση της ALUMIL!

Με τις λύσεις περίφραξης και ευρύτερα των OUTDOORS, η ALUMIL σάς προσφέρει τα πλέον κατάλληλα αρχιτεκτονικά εργαλεία για τον σχεδιασμό αυλών και κήπων σε μοντέρνες κατοικίες, χώρων εστίασης και αναψυχής σε ξενοδοχεία, βεραντών σε εστιατόρια και πολλών άλλων υπαίθριων χώρων.

Καθώς συνιστούν κάτι πολύ παραπάνω από μία απλή και συμβατική λίστα αρχιτεκτονικών προτάσεων, τα επιμέρους συστήματα της σειράς OUTDOORS χαρακτηρίζονται από κορυφαίες προδιαγραφές και συνδυάζονται μεταξύ τους, προσφέροντας μια ολοκληρωμένη αναβάθμιση του περιβάλλοντα χώρου. Ένα ευρύτατο σύνολο από λύσεις αλουμινίου, εξατομικευμένες ή μη, για την υλοποίηση πολλαπλών σχεδιαστικών προτάσεων.

Πλεονεκτήματα των λύσεων OUTDOORS

- / Υψηλή αισθητική και αψεγάδιαστη λειτουργία για πραγματική άνεση και εξαιρετικές συνθήκες διαβίωσης.
- / Καινοτομία και δημιουργικότητα ακολουθώντας τις σύγχρονες αρχιτεκτονικές τάσεις.
- / Στιβαρότητα, πολύ μεγάλες διαστάσεις και υψηλά επίπεδα ασφάλειας.
- / Ομοιομορφία και συμβατότητα για ολοκληρωμένες διακοσμητικές προτάσεις.
- / Σχεδόν μηδενική συντήρηση λόγω της εκτενούς χρήσης αλουμινίου.
- / Ολοκληρωμένη πρόταση για εξοικονόμηση χρόνου και μείωση κόστους για όλους τους συμβαλλόμενους του έργου.



01

► Συστήματα επικάλυψης τοιχοποιίας

02

► Κάγκελα

03

► Σταθερές πέργκολες

04

► Δάπεδα συνθετικής ξυλείας

05

► Βιοκλιματικές πέργκολες

06

► Περιφράξεις



Επιλέξτε μία από τις τρεις σειρές και περιφράξτε τον χώρο σας με το δικό σας γούστο.

Η ALUMIL διαθέτει τρία διαφορετικά συστήματα περίφραξης, το καθένα με ένα πλήθος χαρακτηριστικών και πλεονεκτημάτων, τα οποία διαφοροποιούνται ως προς τον τρόπο τοποθέτησης των περσίδων.

Προσφέρουν πολλαπλές επιλογές από περιφράξεις κορυφαίων επιδόσεων και περιβάλλουν τον χώρο σας με τον πιο κομψό τρόπο, δημιουργώντας από την πρώτη στιγμή την καλύτερη εντύπωση.

▶ SMARTIA FC80

Η SMARTIA FC80 περιλαμβάνει περσίδες τοποθετημένες ανάμεσα στις κολόνες, με διάκενα ή χωρίς, δίνοντας έναν κλασικό σχεδιασμό. Διαθέτει μια πληθώρα προφίλ επιτρέποντας τη δημιουργία απεριόριστων σχεδίων καλύπτοντας παράλληλα το σύνολο ιδιαίτερων και μη, τεχνικών λύσεων.

▶ SMARTIA FC60

Η SMARTIA FC60 έχει ως χαρακτηριστικό της ότι οι περσίδες τοποθετούνται οριζόντια και εφαπτόμενα στις κολόνες, κυρίως από την εξωτερική πλευρά, δημιουργώντας έναν καθαρά γραμμικό σχεδιασμό γύρω από τον χώρο σας.

▶ SMARTIA FC10

Η SMARTIA FC10 είναι μια σειρά, με περσίδες που τοποθετούνται κατακόρυφα, δίνοντας ένα μοναδικό αποτέλεσμα σε minimal γραμμές. Διαθέτει μία ευρεία επιλογή από περσίδες αλουμινίου και Woodalux, οι οποίες μπορούν να συνδυαστούν και μεταξύ τους, δημιουργώντας μοναδικές σχεδιαστικές προτάσεις.



▶ FC80



▶ FC60



▶ FC10

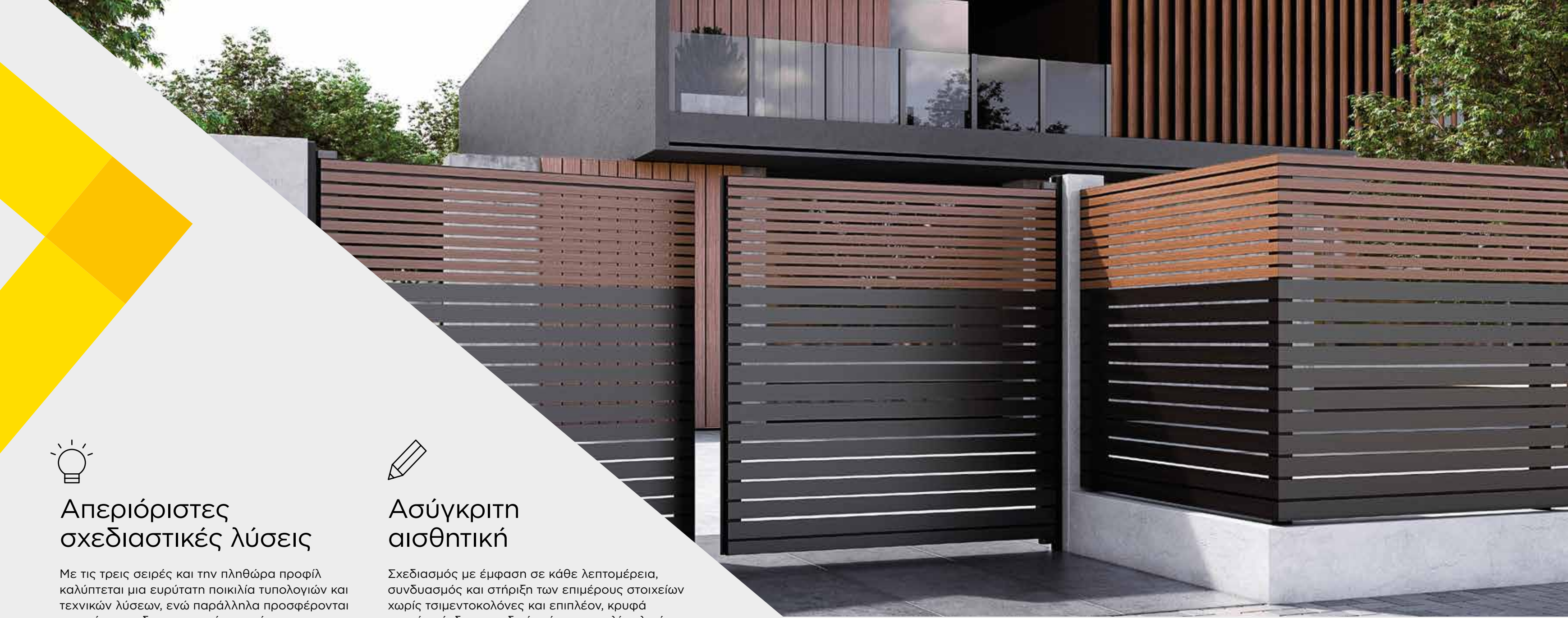

Απεριόριστες σχεδιαστικές λύσεις

Με τις τρεις σειρές και την πληθώρα προφίλ καλύπτεται μια ευρύτατη ποικιλία τυπολογιών και τεχνικών λύσεων, ενώ παράλληλα προσφέρονται απεριόριστες διακοσμητικές προτάσεις με διαφορετικά μοτίβα, υλικά, χρώματα, λύσεις φωτισμού, κ.α.



Πολύ μεγάλες διαστάσεις

Ένα από τα χαρακτηριστικά διαφοροποίησης είναι η δυνατότητα υπερδιαστασιολόγησης. Συνολικό ύψος περίφραξης και απόσταση διαδοχικών κολόνων που ξεπερνούν τα 2.0m, ανοίγματα αυλόπορτας τα οποία φτάνουν τα 6.0m στις περιπτώσεις συρόμενων και ανοιγόμενων αυλοπορτών.

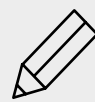

Ασύγκριτη αισθητική

Σχεδιασμός με έμφαση σε κάθε λεπτομέρεια, συνδυασμός και στήριξη των επιμέρους στοιχείων χωρίς τσιμεντοκολόνες και επιπλέον, κρυφά σημεία σύνδεσης, ειδικές τάπες, ποικιλία υλικών, επιλογές φωτισμού. Όλες αυτές οι προσθήκες συμβάλλουν στην αισθητική ανώτερου επιπέδου.



Καινοτομία & διαφοροποίηση

Υψηλά επίπεδα καινοτομίας με αρκετές νέες τεχνολογίες, μοντέρνα υλικά, έξυπνους συνδυασμούς και μοναδικές κατασκευές, τα οποία τόσο ως περίφραξη όσο και ως κομμάτι OUTDOOR κατασκευών, προσφέρουν το πλεονέκτημα της διαφοροποίησης και της ανταγωνιστικότητας σε όλους τους συνεργάτες μας.



Κορυφαία στιβαρότητα

Ο ειδικός σχεδιασμός των συστημάτων, ιδιαίτερα στην περίπτωση της FC80, δίνει τη δυνατότητα κατασκευών οι οποίες χαρακτηρίζονται από πολύ μεγάλη αντοχή. Δεν υφίσταται πιθανότητα φθοράς της κατασκευής από έντονες καιρικές συνθήκες και ανεμοπιέσεις, ακόμη και στην περίπτωση της τοποθέτησης των περσίδων χωρίς διάκενα (κλειστές επιφάνειες).



Ανθεκτικότητα & αντιδιάβρωση

Τόσο οι ιδιότητες του αλουμινίου, όσο και η ειδική πρόβλεψη και τα υλικά τα οποία επιλέχθηκαν, προσφέρουν εγγυημένη ανθεκτικότητα ενάντια στις έντονες διαβρωτικές συνθήκες (παραθαλάσσια τοποθέτηση). Παρέχονται επίσης εξαρτήματα ανοξειδωτα και από διελάσιμο προφίλ αλουμινίου, με το δεύτερο να συντελεί στη διατήρηση της βαφής.



Το SMARTIA FC80 είναι ένα πλούσιο και πολυμορφικό σύστημα περιφράξης.

Προσφέρει υπερπληθώρα εφαρμογών και αποτελεί ένα πολύτιμο εργαλείο για κάθε αρχιτέκτονα, σε κάθε έργο, για κάθε ανάγκη. Βασικά χαρακτηριστικά του συστήματος είναι η ένθετη συρταρωτή τοποθέτηση των επιμέρους στοιχείων μεταξύ των κολόνων και η χρήση ενός συνόλου διαφορετικών διακοσμητικών υλικών.

Επιπρόσθετα, ξεχωρίζει για την ασύγκριτη στιβαρότητά του, με ενισχυμένα προφίλ και με βαρέως τύπου εξαρτήματα, ώστε να επιτρέπεται μεγαλύτερη απόσταση μεταξύ των κολόνων, κατασκευή κλειστών επιφανειών για ιδιωτικότητα και πολύ μεγαλύτερες διαστάσεις αυλόπορτας.



Πλεονεκτήματα

- ▶ Κορυφαία στιβαρότητα για κατασκευές πολύ μεγάλων διαστάσεων, ειδικά για τις αυλόπορτες, ώστε να επιτρέπεται η απρόσκοπτη διέλευση οχημάτων (έως 6.0m).
- ▶ Δυνατότητα κατασκευής κλειστών επιφανειών χωρίς προβλήματα με την ανεμοπίεση (άνω των 2.0m ύψος).
- ▶ Ευρύ σύνολο προτεινόμενων λύσεων και μεγάλα περιθώρια εξατομίκευσης με βάση την προσωπική αισθητική, χάρη στη πληθώρα προφίλ και τεχνικών λύσεων.
- ▶ Υψηλά επίπεδα καινοτομίας και διαφοροποίησης, μέσω της χρήσης πρωτοποριακών υλικών, ειδικών ένθετων πλαισίων, πολλαπλών φωτισμών, υπερδιαστασιολόγησης κ.α.
- ▶ Αντικατάσταση των συνήθως αναπόσπαστων τσιμεντένιων προκατασκευών (κολόνες, σκιάδια) από προφίλ αλουμινίου για περιφράξεις και πέργκολες.



/ Τοποθέτηση περιίδων αλουμινίου και άλλων υλικών, ένθετα ανάμεσα στις κολόνες, έχοντας κρυφά τα σημεία σύνδεσης και τα κανάλια των προφίλ. (01)

/ Εναλλακτικά, ειδική κουπαστή η οποία τοποθετείται κατά μήκος της περίφραξης, με δυνατότητα φωτισμού. (02)

/ Ποικιλία από διακοσμητικές τάπες κολόνας (πυραμίδα, τριγωνική, επίπεδη) σε αντίστοιχες αποχρώσεις υψηλής ανθεκτικότητας. (01)

/ Στήριξη με μεταλλικούς πείρους και διακοσμητικές ροζέτες χωρίς εμφανή σημεία σύνδεσης. (03)



01



02



03



Για την κάλυψη όλων των τεχνικών αναγκών, διατίθεται ένα ευρύτατο σύνολο από κολόνες διαφορετικών διαστάσεων και φιλοσοφίας, οι οποίες, σε αντίθεση με τις κλασικές κολόνες από τσιμέντο ή αλουμίνιο, επιτυγχάνουν:

- ▶ Υπερδιαστασιολόγηση κατασκευών
- ▶ Συνεργασία με φύλλα ανοιγόμενης αυλόπορτας έως 3.00m
- ▶ Απόσταση >2.0m μεταξύ των κολόνων στους αυλόγυρους
- ▶ Άψογη λειτουργία μακράς διάρκειας
- ▶ Δημιουργία εξατομικευμένων λύσεων, όλων από αλουμίνιο (χωρίς τσιμεντοκολόνες)

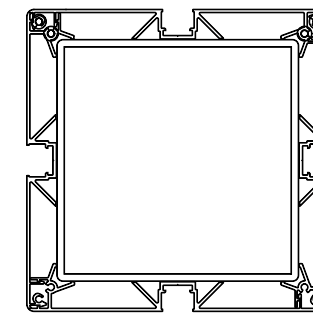

/ Κολόνα 250x250mm με μεταλλικό ή σκελετό από τσιμέντο, επενδυμένο με προφίλ αλουμινίου. (01)

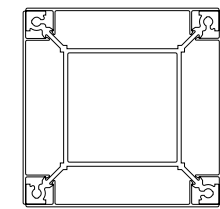

/ Κολόνα 120x120mm για στιβαρούς φράχτες (π.χ. τοποθέτηση στα άκρα) και λειτουργικές συρόμενες αυλόπορτες. (02)



/ Minimal κολόνες (μισές), 40x80mm και 40x120mm, για στήριξη πάνω σε τοιχίο ή σε υπάρχουσα κολόνα από τσιμέντο.

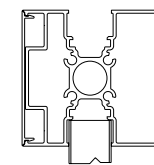

/ Κολόνα 80x80mm, απλή ή γωνιακή, συνδυαζόμενη με τάπες ή κουπαστή αλουμινίου, ειδικού σχεδιασμού και με κρυφά σημεία σύνδεσης. (03)

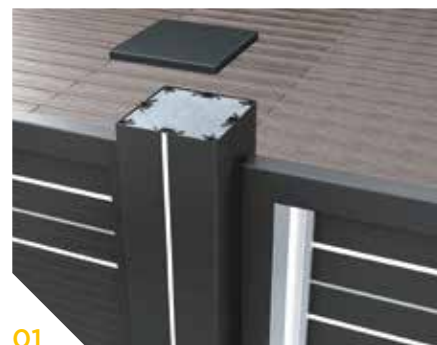

01

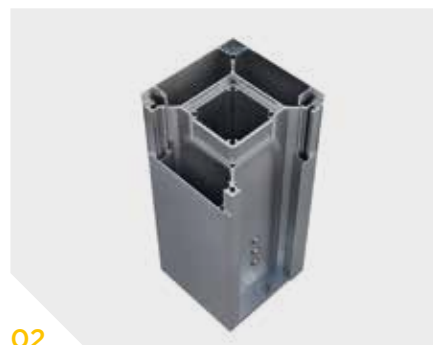

02



03



Το FC80, ως ολοκληρωμένο σύστημα περίφραξης, διαθέτει πολλαπλές λύσεις αυλόπορτας, εντυπωσιακές τόσο από αισθητικής πλευράς και design, όσο και από άποψη στιβαρότητας και διαστάσεων. Περιλαμβάνει απλή ανοιγόμενη πόρτα για τη συχνή διέλευση των πεζών, η οποία μπορεί να συνδυάζεται αρμονικά με δίφυλλη ανοιγόμενη για τη διέλευση οχημάτων, μιας και μπορεί να φτάσει τα 6.0m σε άνοιγμα.

Τα φύλλα επιτρέπουν ποικιλία με σχέδια πέρα από τα κλασικά μοτίβα, παραμένοντας πάντα πολύ στιβαρά και λειτουργικά, ιδιαίτερα χάρη στην ποικιλία των κολόνων, τους δύο τύπους μεντεσέδων με τους οποίους συνεργάζονται και τις διάφορες λύσεις αυτοματισμών που ενσωματώνουν.

/ Ρινοί μεντεσέδες (αξονικός για την περίπτωση φύλλων πολύ μεγάλου πλάτους έως και 3.0m) χωρίς προβλήματα κρεμάσματος. Συνεργάζονται με το σύνολο των κολόνων (80, 120, 250mm), και προτείνεται ιδιαίτερα ο συνδυασμός τους με τις επενδυμένες με αλουμίνιο κολόνες, για ένα πλήρως μεταλλικό αποτέλεσμα. (01)

/ Κυλινδρικοί μεντεσέδες για κανονικά και μεγάλα φύλλα αυλόπορτας για εγγυημένη, απρόσκοπτη λειτουργία, καθώς είναι δοκιμασμένοι και σε συστήματα φυσούνας, με φύλλα τα οποία ξεπερνούν τα τρία και τέσσερα μέτρα. (02)



01



02

Αποκτήστε αυλόπορτα με κορυφαίο design και εξαιρετική λειτουργικότητα!



Η σειρά FC80 διαθέτει άριστες λύσεις ανοιγόμενης αυλόπορτας με προηγμένο σχεδιασμό, ο οποίος όπως με τους μεντεσέδες, ενσωματώνει πολλές έξυπνες λεπτομέρειες για την ομαλή λειτουργία των φύλλων. Οι λεπτομέρειες αυτές προσθέτουν αξία στο τελικό προϊόν και εγγυώνται την ασφαλή και μακράς διάρκειας λειτουργία του.

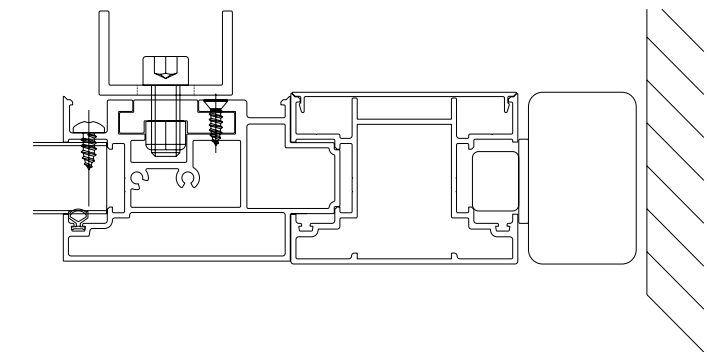

/ Ειδική τραβέρσα στο φύλλο της αυλόπορτας, στην οποία εφαρμόζεται το μοτέρ χωρίς να χαλαρώνει ή να δημιουργεί πρόβλημα στην ίδια την πόρτα μετά από κάποιο χρονικό διάστημα λειτουργίας.

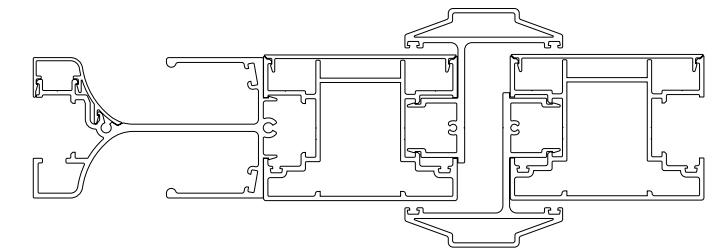

/ Ενσωματωμένη χούφτα ως εναλλακτική λύση έναντι μιας κλασικής εξωτερικής λαβής, με φωτισμό και ενδεχομένως σε διαφορετική απόχρωση (π.χ. ανοδίωση), για πιο ιδιαίτερη αλλά πάντα minimal αισθητική.

/ Επιλογή από διακοσμητικά προφίλ αλουμινίου ή ανθεκτικά ελαστικά για το κλείσιμο των αρμών που απαιτούνται για τη λειτουργία των φύλλων.



/ Ειδική πρόβλεψη στο πάνω μέρος του φύλλου για να αποφεύγεται η πιθανότητα σκίσιματος και τραυματισμού, κατά το πέρασμα παιδιών και άλλων πεζών από την πόρτα. (01)



Η FC80 διαθέτει ολοκληρωμένη λύση για συρόμενες αυλόπορτες, οι οποίες συνδυάζονται άρρηκτα με απλό πορτάκι για τη διέλευση πεζών και καλύπτουν άνοιγμα έως και 6.0m για τη διέλευση οχημάτων. Οι σχεδιαστικές λύσεις τις οποίες επιτρέπει σε συνδυασμό με τα κορυφαία επίπεδα λειτουργικότητας υπερκαλύπτουν τις σχετικές ανάγκες βελτιώνοντας και τη συνολική αισθητική του χώρου.

/ Δυνατότητα στήριξης σε κατασκευή αποκλειστικά από αλουμίνιο, με κολόνες 120mm και 250mm, για απόλυτη αισθητική αλουμινίου, χωρίς κολόνες από τσιμέντο, κ.α.

/ Συμβατότητα με προηγμένο εξοπλισμό για ομαλή αυτόματη λειτουργία (μοτέρ, αυτοματισμοί, ράουλα, κ.α.).

/ Ειδικά προφίλ και εξαρτήματα για το σωστό κλείσιμο και κλείδωμα της πόρτας, χωρίς κλυδωνισμούς όταν φυσάει.

/ Ειδικά προφίλ τα οποία καλύπτουν τον μηχανισμό στο πάνω και κάτω μέρος προσδίδοντας μοναδικό minimal αποτέλεσμα.

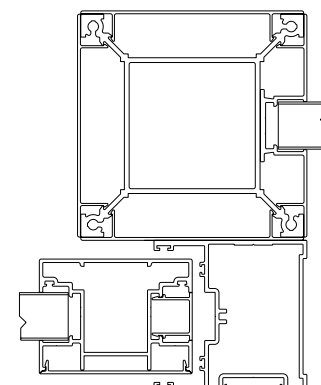
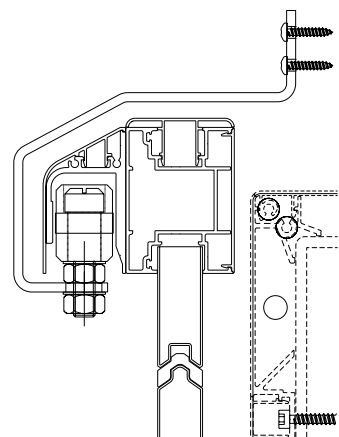
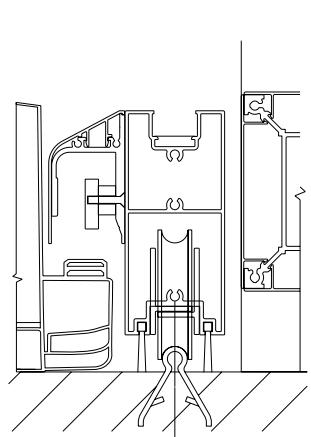



Η πιο σημαντική επιλογή για το υλικό το οποίο τοποθετείται ανάμεσα στις κολόνες της περίφραξης είναι οι περσίδες αλουμινίου, ώστε να επιτρέπονται μεγάλες διαστάσεις και στιβαρές, ανθεκτικές κατασκευές. Τοποθετημένες είτε οριζόντια είτε κατακόρυφα, προσφέρουν ένα ομοιόμορφο αποτέλεσμα εξαιρετικής αισθητικής.

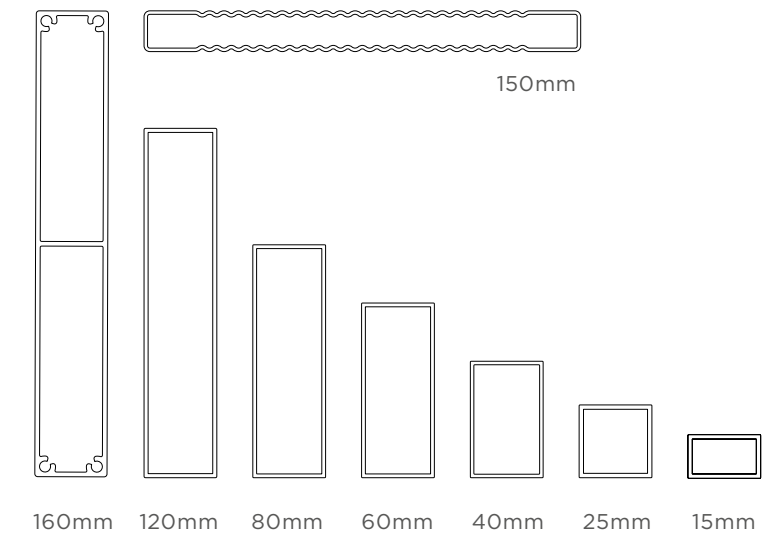

/ Ορθογώνια προφίλ αλουμινίου σε διάφορες διαστάσεις (από 15mm έως 160mm) για χρήση ως περσίδες περίφραξης, σε κανονικά ή και πολύ μεγάλα μήκη (έως 2.0m).

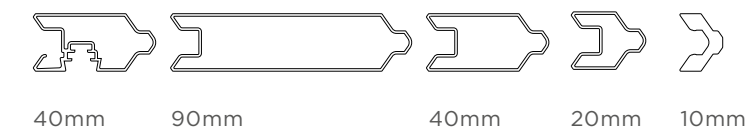

/ Περσίδες αλουμινίου με αλληλοεπικάλυψη για τη δημιουργία μεγάλων κλειστών επιφανειών, με ελάχιστο ή καθόλου διάκενο, οι οποίες συνεισφέρουν στην ιδιωτικότητα του περικλειόμενου χώρου, χωρίς προβλήματα με την ανεμοπίεση.

Αναδείξτε τον χώρο σας με άξονα την αισθητική του αλουμινίου.



Διατηρήστε την αισθητική του ξύλου χρησιμοποιώντας ανθεκτικότερα υλικά.

Εναλλακτικά του ξύλου το οποίο φέρει ένα σύνολο από μειονεκτήματα (φθορά, κόστος συντήρησης, μικρά μήκη κ.α.), το σύστημα FC80, παράλληλα με το αλουμίνιο, διαθέτει τις περσίδες WOODEE, WOOPÉE και WOODALUX, όλες από συνθετικό ξύλο. Ανάλογα με την επιλογή, επιτρέπουν κατασκευές μεγάλων διαστάσεων και χαρακτηρίζονται από ιδιαίτερη ανθεκτικότητα, ενώ ταυτόχρονα προσφέρουν ένα όμορφο και ξεχωριστό αποτέλεσμα.

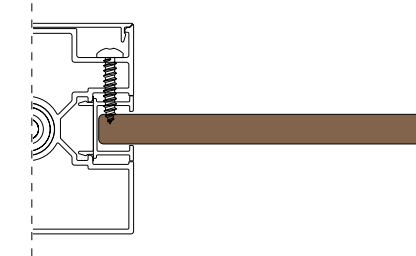

WOODEE

Προϊόν premium ποιότητας από παρθένα ξυλεία (60%) με κατάλληλο για περιφράξεις συμπαγές προφίλ, διαθέσιμο στις επιφάνειες Flat (λεία) και Amazon (ανάγλυφη) καθώς και σε διάφορες αποχρώσεις. Είναι ασυναγώνιστα ανθεκτικό, διατηρεί αναλλοίωτο το χρώμα του και χαρακτηρίζεται από πραγματική αίσθηση ξύλου.

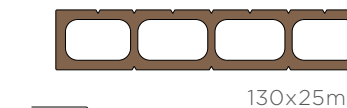

130x25mm

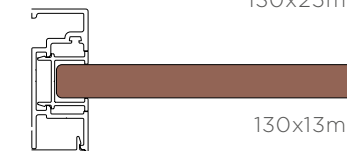

130x13mm

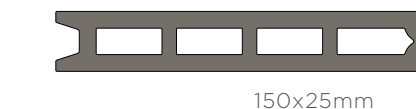

150x25mm

WOOPÉE

Προϊόν υψηλών προδιαγραφών από ανακυκλωμένη ξυλεία (55-60%) με τρία προφίλ διαθέσιμα σε ανάγλυφη επιφάνεια και σε τέσσερις αποχρώσεις. Κατάλληλο για δημιουργία επιφανειών με διάκενα και αλληλοεπικάλυψη.

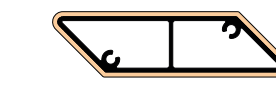

90x25mm



120x25mm

WOODALUX

Το WOODALUX αποτελεί ένα καινοτόμο προϊόν με κορυφαίες ιδιότητες, όπως ανθεκτικότητα, μηχανική αντοχή και αίσθηση ξύλου. Συνεργαζόμενο με την FC80 επιτρέπει κατασκευές πολύ μεγάλων διαστάσεων, όπως παράδειγμα απόσταση κολόνων μεγαλύτερη των 2.0m.



Παράλληλα με τις τεχνικές απαιτήσεις ενός έργου, οι οποίες καλύπτονται στο έπακρο, η FC80 διαθέτει ένα επιπρόσθετο σύνολο προφίλ, το οποίο αποτελεί πολύτιμο αρχιτεκτονικό εργαλείο. Το σύνολο αυτό παρέχει μεγάλη ελευθερία, καθώς επιτρέπει απεριόριστους διακοσμητικούς συνδυασμούς μοτίβων και υλικών. Η επιφάνεια της περιφραξης γίνεται ένας ζωγραφικός καμβάς, στον οποίο διάφορα ένθετα στοιχεία, διακοσμητικά πλαίσια, ποικίλα υλικά και καλλιτεχνική διάθεση, συνδυάζονται σε μοναδικές δημιουργίες.

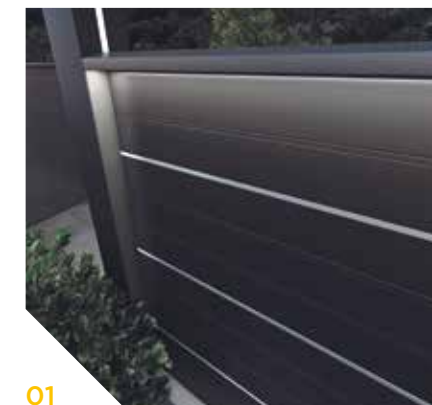

01



02



03

Έξυπνες τεχνικές λύσεις για απεριόριστους διακοσμητικούς συνδυασμούς.



/ Διακοσμητικές γραμμές τύπου inox με τη χρήση περιόδου επικάλυψης 10mm, σε αποχρώσεις γυαλιστερής και ματ ανοδίωσης. (01)

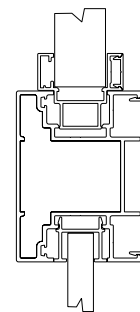

/ Προφίλ που τοποθετείται περιμετρικά και δημιουργεί μια κορνίζα και ένα διακριτό πλαίσιο, το οποίο προτείνεται στις διάφορες αποχρώσεις ανοδίωσης. (02)

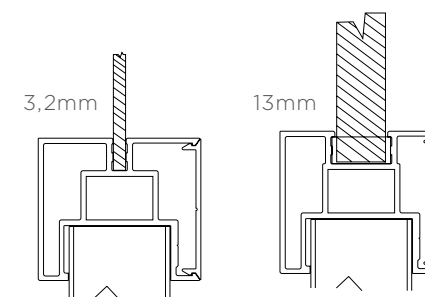

/ Ειδικά προφίλ (ταυ), τα οποία συνδυάζουν δύο διατομές (3/25mm και 13/25mm) και προσθέτουν, σε επιλεγμένα σημεία, διάφορες διακοσμητικές επιφάνειες γυαλιού, ξύλου, και μετάλλου. (03)

/ Προφίλ "αντάπτορες" για τη μετατροπή του διάκενου από 25mm σε 3, 13 και 14mm για τη δυνατότητα τοποθέτησης και άλλων υλικών στοιχείων, όπως υαλοπίνακα, λαμαρίνας, Woodee, κ.α. (03)

Πολλαπλές λύσεις φωτισμού οι οποίες εφαρμόζονται στα διάφορα δομικά στοιχεία της περιφραξης (κολόνες, λαβές, περσίδες) και με κατάλληλο σχεδιασμό προσφέρουν μοναδικές διακοσμητικές προτάσεις και απογειώνουν αισθητικά το σύνολο.

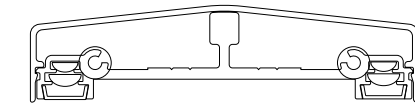

/ Κουραστή που προσαρμόζεται στο πάνω μέρος του φράχτη και δίνει τη δυνατότητα φωτισμού κατά μήκος όλης της επιφάνειάς του.

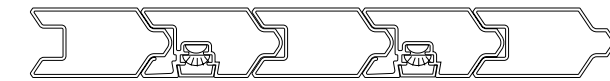

/ Περίσφιδα επικάλυψης 40mm, η οποία συνδυάζεται με αντίστοιχες περσίδες (20, 40, 90mm), για τη δημιουργία κλειστών επιφανειών με συνεχείς και διακεκομμένες γραμμές φωτισμού.

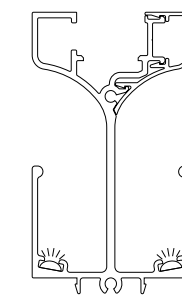

/ Ενσωματωμένη χούφτα στο φύλλο πόρτας με δυνατότητα κρυφού φωτισμού και από τις δύο πλευρές.

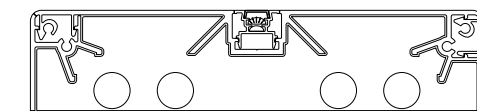

/ Ειδικό προφίλ που συνεργάζεται με το σύνολο των προφίλ με την 25mm εσοχή, δίνοντας πολλές λύσεις διακοσμητικού φωτισμού.

Μονόφυλλη ανοιγόμενη αυλόπορτα

- ▶ με φράχτη σε υπάρχουσα τσιμεντένια κολόνα
- ▶ minimal κολόνα 40x80mm

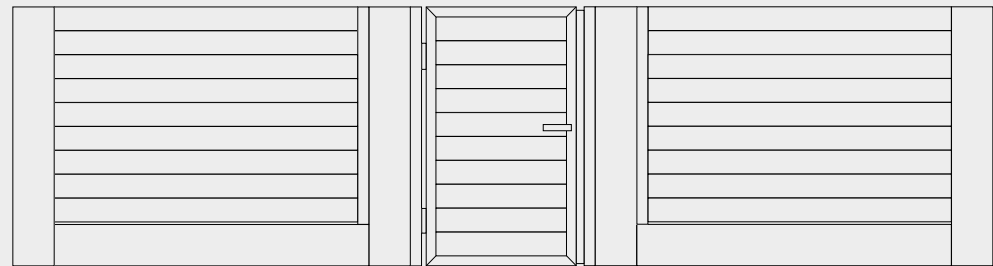

Συρόμενη αυλόπορτα

- ▶ στηριζόμενη σε κολόνες αλουμινίου 120mm και όχι τσιμεντοκολόνες
- ▶ με μονόφυλλη ανοιγόμενη αυλόπορτα και φράχτη (όλα αλουμίνιο)

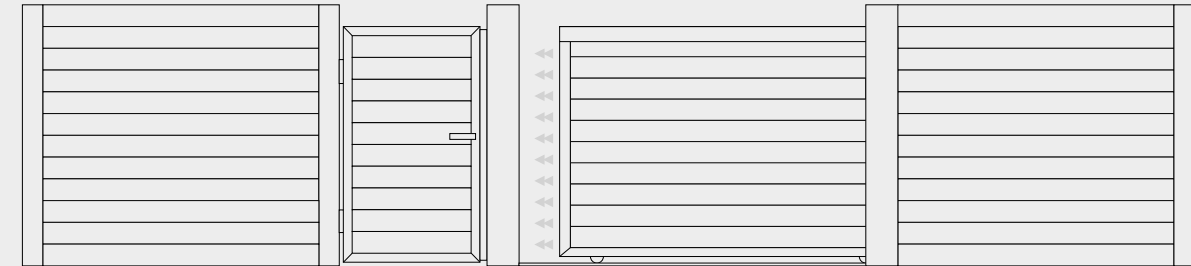

Τομή

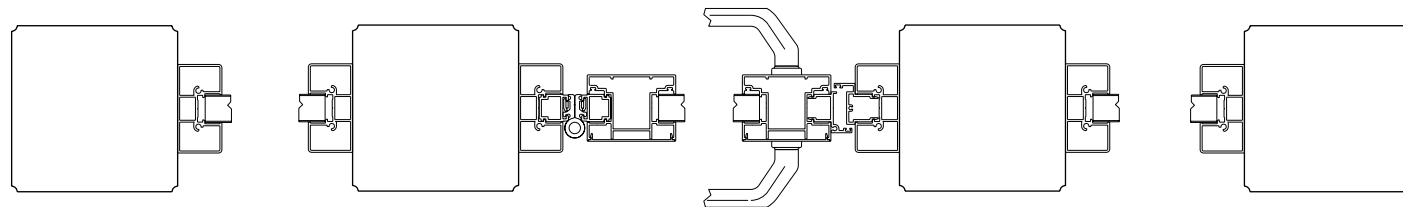

Λεπτομέρειες

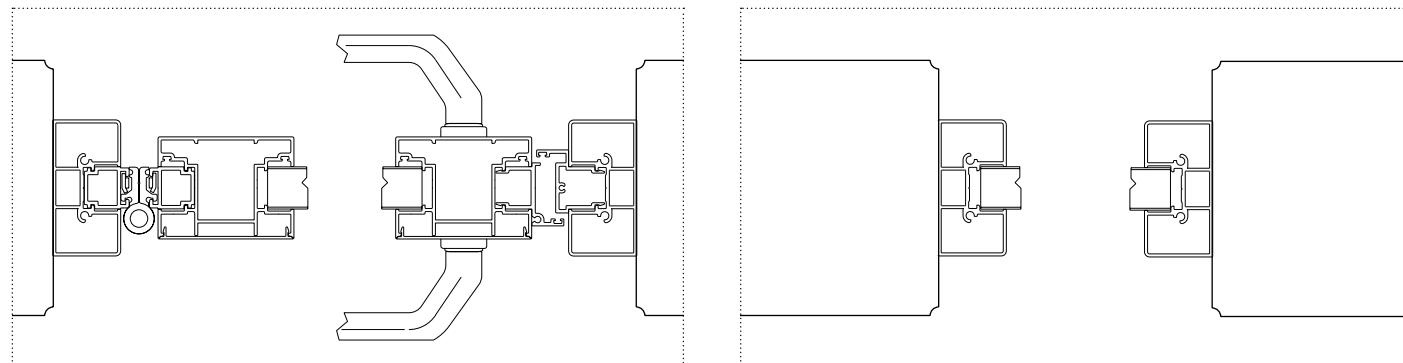

Τομή

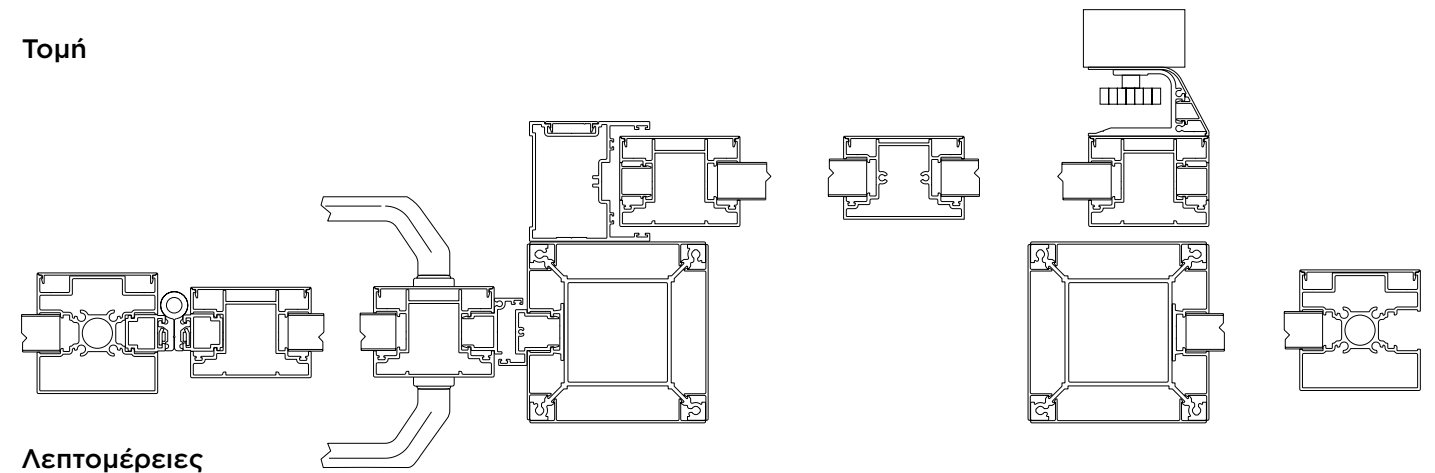

Λεπτομέρειες

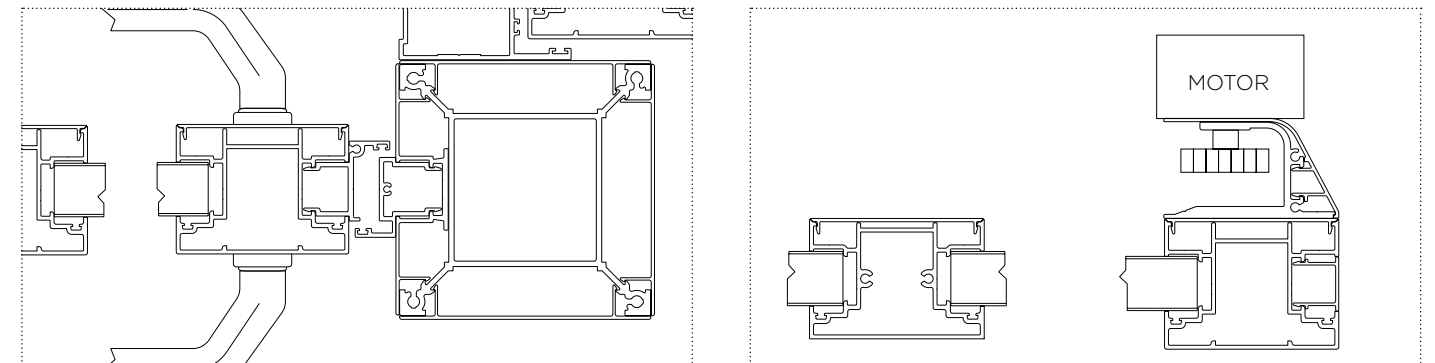

Δίφυλλη ανοιγόμενη αυλόπορτα

- ▶ στηριζόμενη σε επενδυμένες με αλουμίνιο τσιμεντοκολόνες 250mm
- ▶ με μονόφυλλη ανοιγόμενη αυλόπορτα και φράχτη (όλα αλουμίνιο)

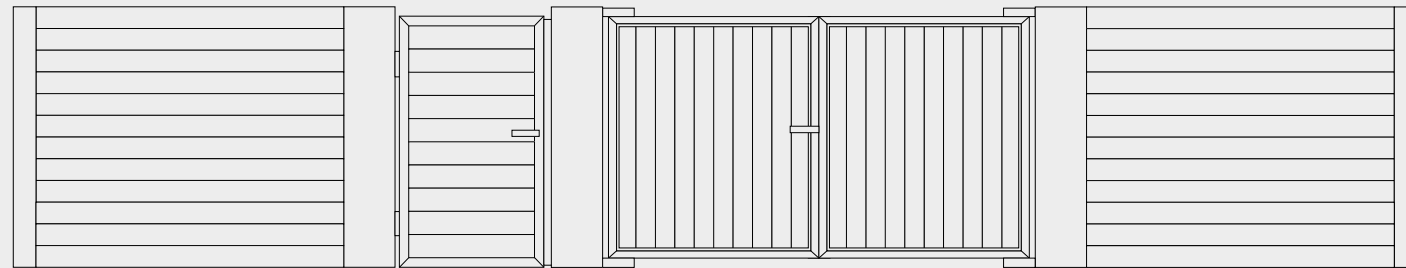

Δίφυλλη ανοιγόμενη αυλόπορτα

- ▶ στηριζόμενη με ρινοί μεντεσέ σε επενδυμένο με αλουμίνιο σιδηροδοκό, με κατακόρυφες περσίδες

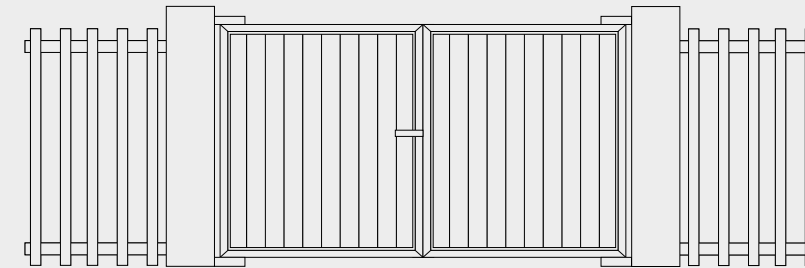

Τομή

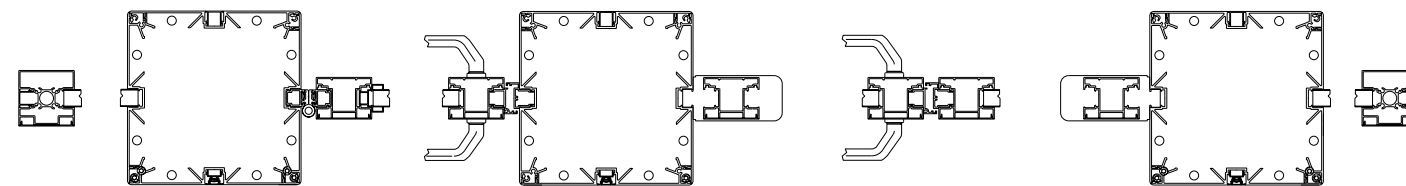

Λεπτομέρειες

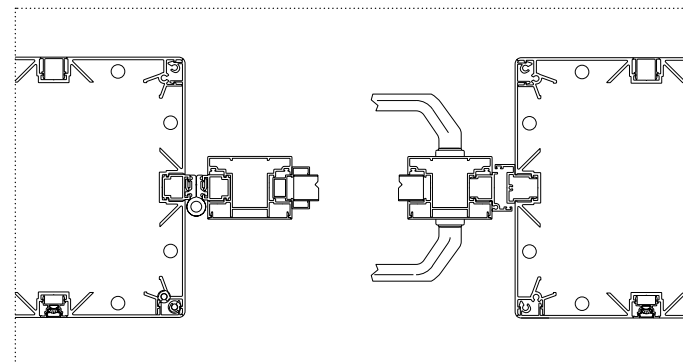

Τομή

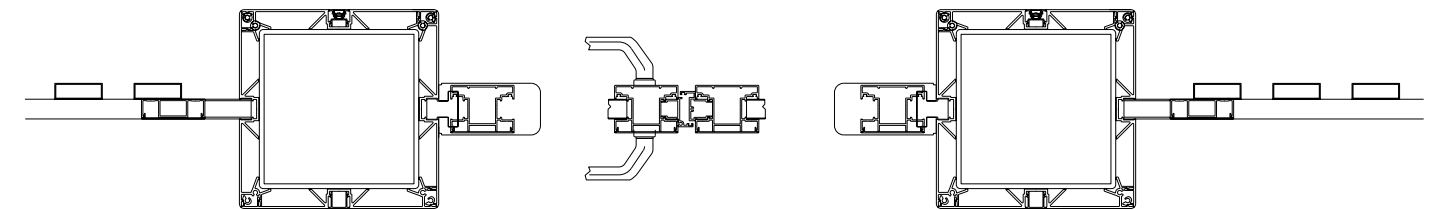

Λεπτομέρειες

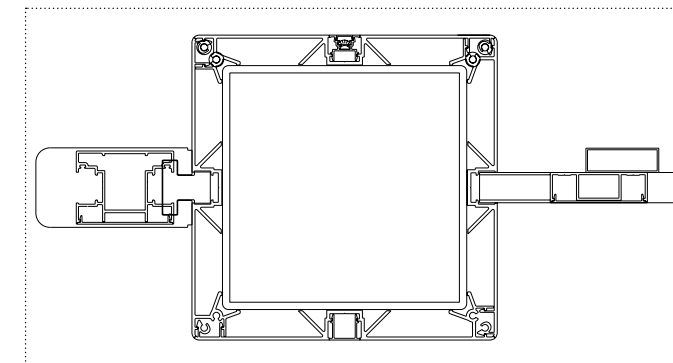



Alumil  SMARTIA
FC60

Το SMARTIA FC60 αποτελεί ένα ολοκληρωμένο σύστημα περίφραξης αλουμινίου με τις περσίδες της επιλογής σας τοποθετημένες εφραπτομενικά πάνω στις κολόνες, και συνήθως από την εξωτερική πλευρά.

Προσφέρει ένα συνεχές, γραμμικό αποτέλεσμα, μια περίφραξη η οποία συμπληρώνει την αισθητική των περιβαλλόμενων χώρων και κτισμάτων, και προτείνεται ανεπιφύλακτα για ξενοδοχεία, κατοικίες, κ.α.

Το σύστημα χαρακτηρίζεται από υψηλή στιβαρότητα, επιτρέποντας αρκετά μεγάλες διαστάσεις κατασκευής, και συμπληρώνεται από λύσεις μονόφυλλης, δίφυλλης και συρόμενης αυλόπορτας.

Πλεονεκτήματα

- ▶ Κορυφαίος σχεδιασμός με minimal, γραμμική αισθητική, χωρίς εμφανή σημεία σύνδεσης.
- ▶ Ευρύτατη ποικιλία λύσεων και σχεδιαστικών προτάσεων, ειδικά σε περσίδες αλουμινίου.
- ▶ Μοναδικοί συνδυασμοί με υλικά συνθετικού ξύλου, όπως οι “υβριδικές” περσίδες Woodalux.
- ▶ Κορυφαία στιβαρότητα και δυνατότητα για κατασκευές αρκετά μεγάλων διαστάσεων.
- ▶ Ειδικός σχεδιασμός για χαρακτηριστική ευκολία κατασκευής.



Το σύστημα SMARTIA FC60 φέρει ένα σύνολο υλικών και τεχνικών χαρακτηριστικών, ώστε να προσφέρει ολοκληρωμένες λύσεις για ένα ευρύ φάσμα αναγκών σε περίφραξη. Ενισχυμένες κολόνες, στιβαρές αυλόπορτες, πλήθος περσίδων αλουμινίου και άλλων υλικών, συνθέτουν τη σειρά αυτή, η οποία πρεσβεύει την πλέον χαρακτηριστική γραμμική αισθητική και ταυτόχρονα επιτυγχάνει υψηλές επιδόσεις.

/ Κολόνα από προφίλ αλουμινίου σε μορφή τσι, με απλά ή περιμετρικά καπάκια και κρυφά σημεία σύνδεσης.

/ Ειδική διαμόρφωση στο προφίλ, για αγκύρωση με ασφάλιστρο και επιφανειακά επεξεργασμένο πείρο σε διάφορα μήκη.

/ Δυνατότητα κατασκευής συρόμενης και ανοιγόμενης αυλόπορτας, ενός και δύο φύλλων και τη συρόμενη να εξυπηρετείται με προφίλ της SMARTIA FC80.

/ Τελείωμα των περσίδων με ειδικά προφίλ ή εναλλακτικά με τάπες από αλουμίνιο ή πλαστικό.

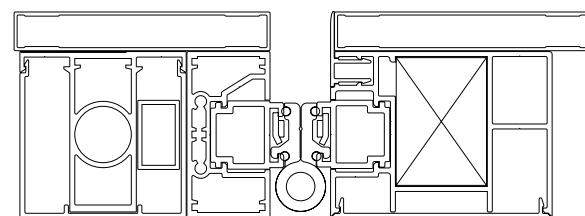
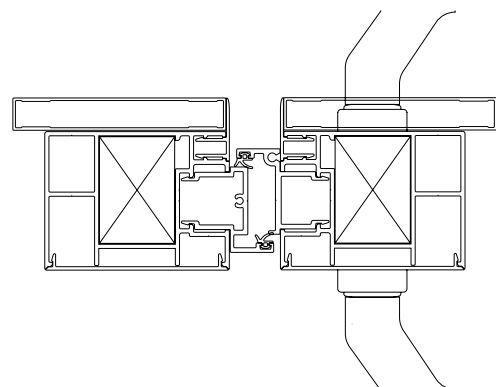

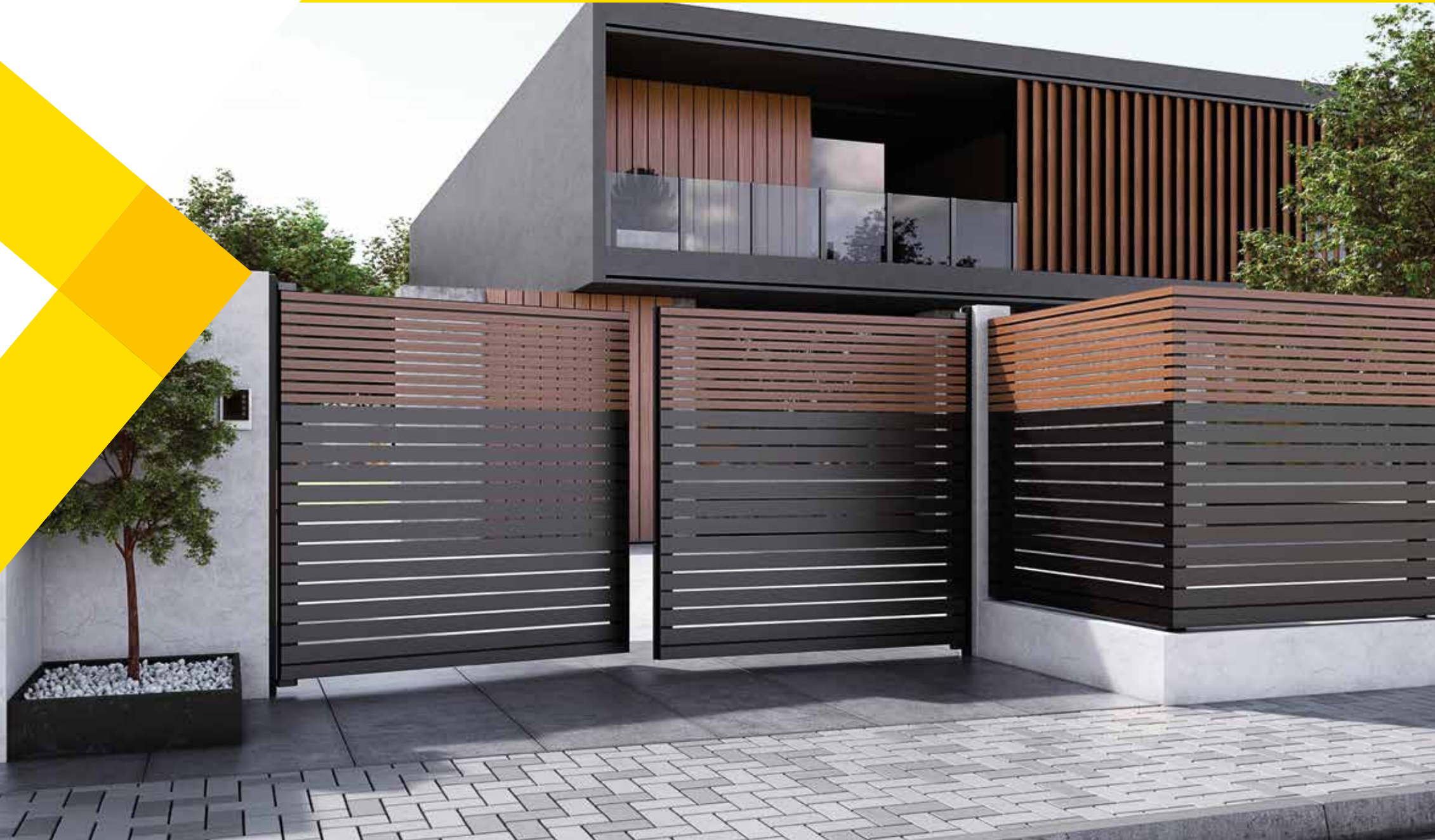

Η SMARTIA FC60 προσφέρει μια πλήρη γκάμα επιλογών από προφίλ αλουμινίου και συνθετικού ξύλου (Woodalux) για την πραγματοποίηση ευφάνταστων σχεδιαστικών προτάσεων, διατηρώντας ταυτόχρονα τη γραμμική αισθητική. Οι περσίδες μπορούν να τοποθετηθούν με ή χωρίς διάκενα, επιτυγχάνοντας πολύ μεγαλύτερη στιβαρότητα στις ανεμοπιέσεις στη μία περίπτωση ή περισσότερη ιδιωτικότητα στην άλλη.

/ Περσίδες WOODALUX τοποθετημένες μόνες τους ή συνδυαστικά με περσίδες αλουμινίου, για ένα ξεχωριστό αποτέλεσμα. Δίνουν την αίσθηση του ξύλου επιτυγχάνοντας πολύ μεγάλα μήκη και χωρίς ανάγκες συντήρησης.

/ Περσίδες αλουμινίου σε συγκεκριμένες ειδικές διατομές (οβάλ, αλληλοεπικάλυψης, κ.α.) και σε απλές ορθογώνιες διατομές πάχους 20mm και 25mm. Οι ορθογώνιες περσίδες είναι διαθέσιμες σε διάφορα πλάτη, από 15mm έως 120mm.



120x24mm

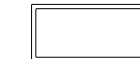

20x40mm



120x32mm

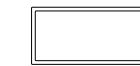

20x50mm



32x80mm

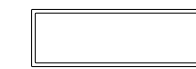

20x60mm



32x60mm

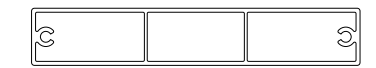

20x115mm



25x90mm



40x32mm

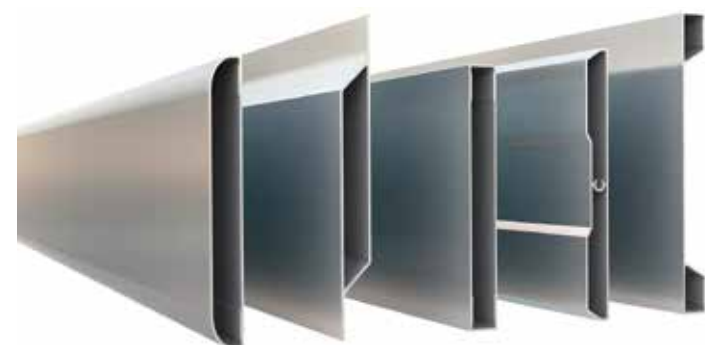

Μονόφυλλη ανοιγόμενη αυλόπορτα

► με σταθερό και φράχτη σε υπάρχουσες τσιμεντένιες κολόνες

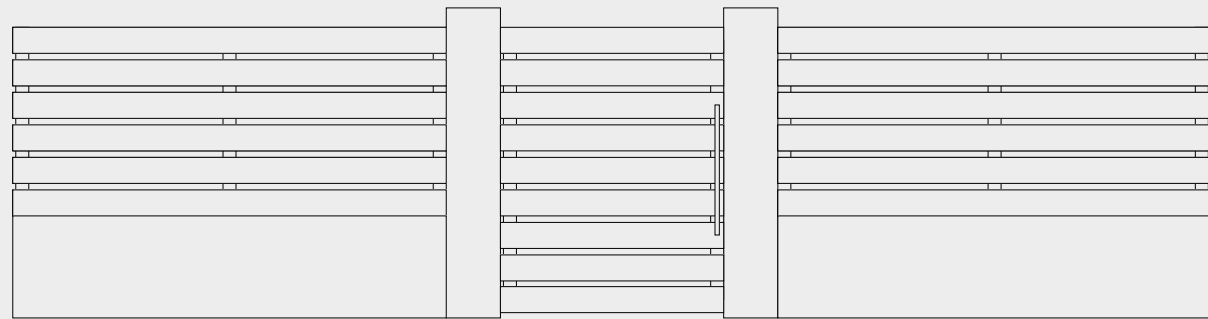

Τομή

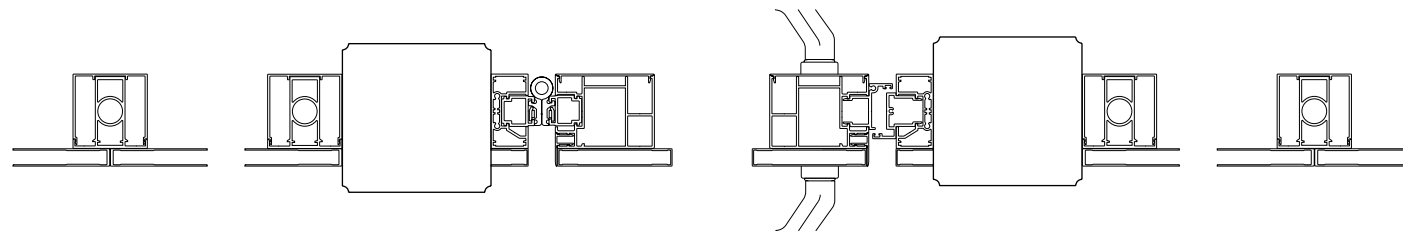

Λεπτομέρειες

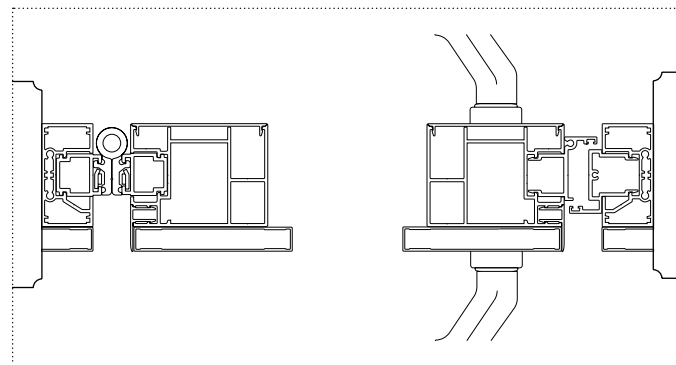

Δίφυλλη ανοιγόμενη αυλόπορτα

► στηριζόμενη σε επενδυμένες με αλουμίνιο τσιμεντοκολόνες 250mm
► με μονόφυλλη ανοιγόμενη αυλόπορτα και φράχτη (όλα αλουμίνιο)

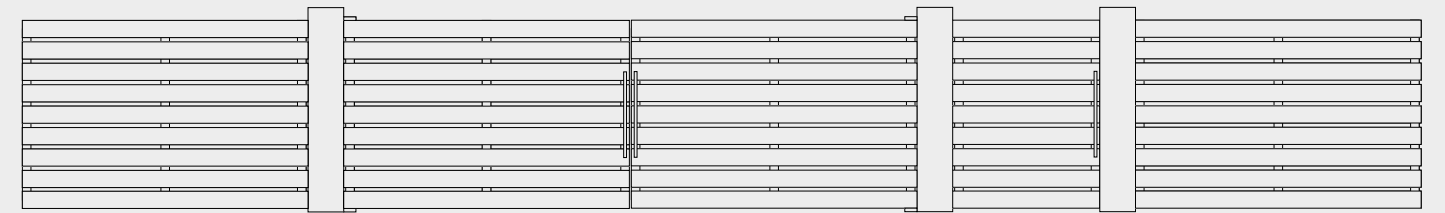

Τομή

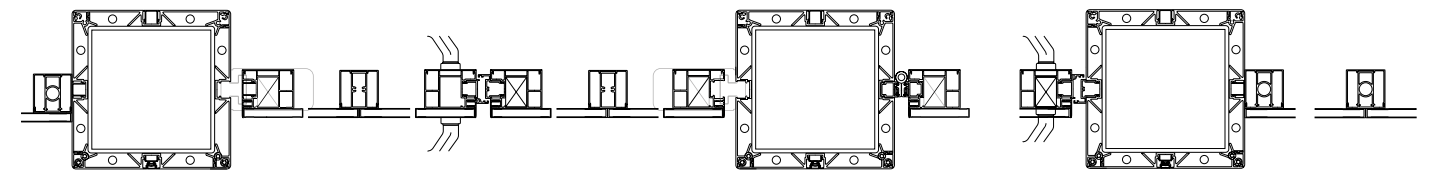

Λεπτομέρειες

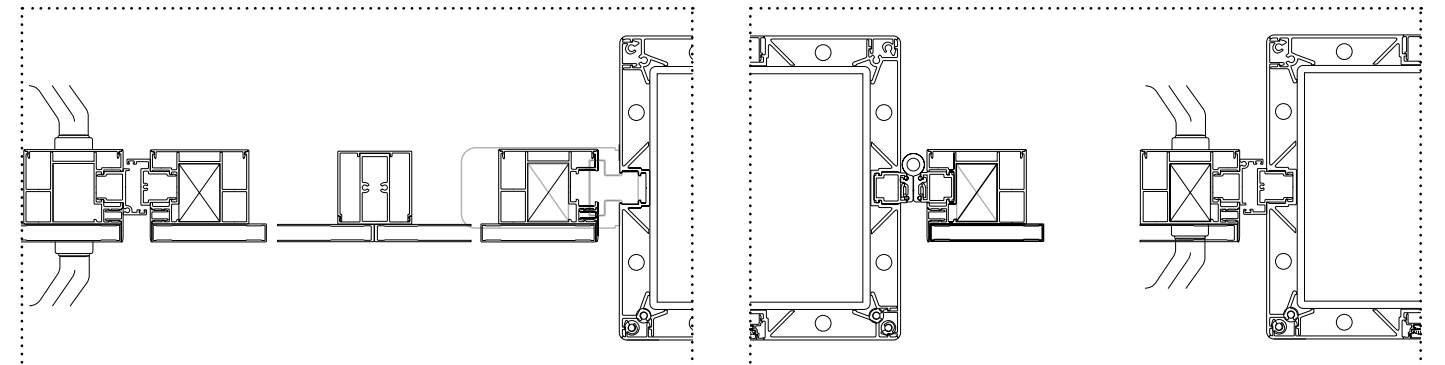

Συρόμενη αυλόπορτα

- ▶ με κολόνες αλουμινίου 120mm
- ▶ με μονόφυλλη ανοιγόμενη αυλόπορτα και φράχτη (όλα αλουμίνιο)

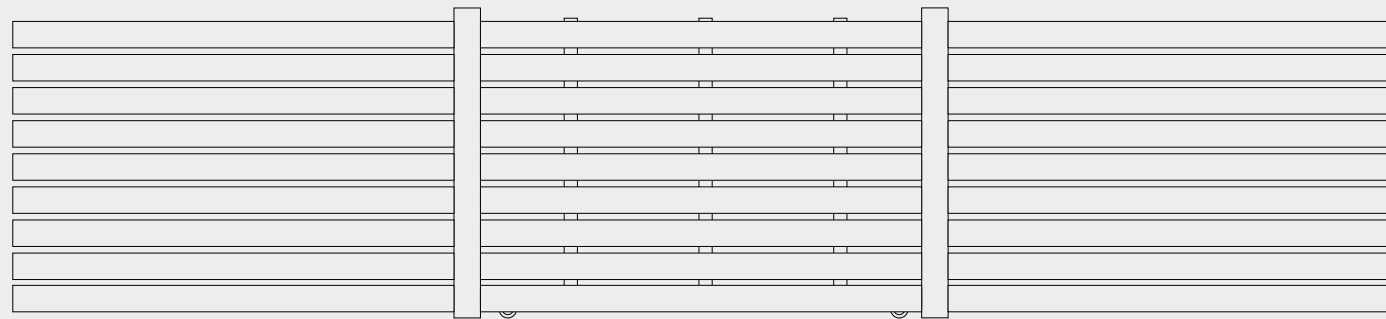

Τομή

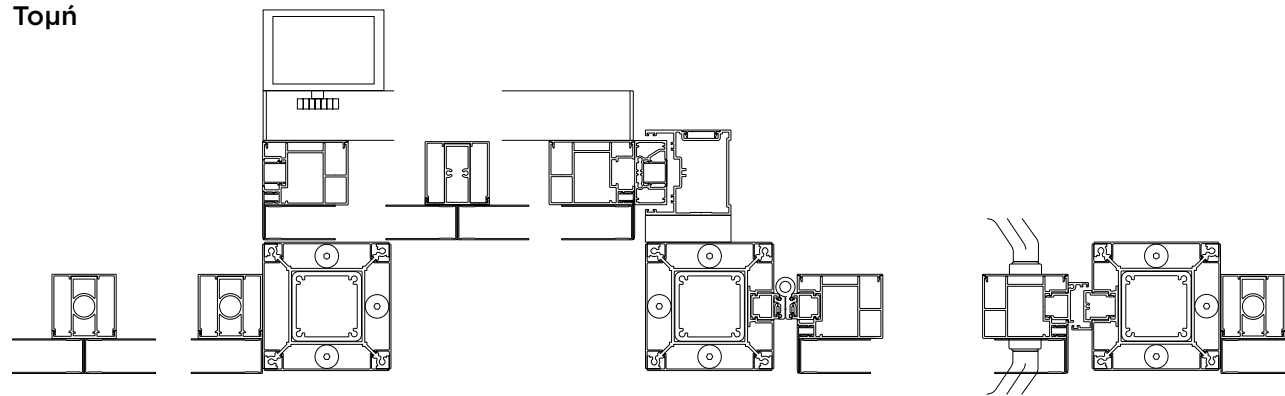

Λεπτομέρειες

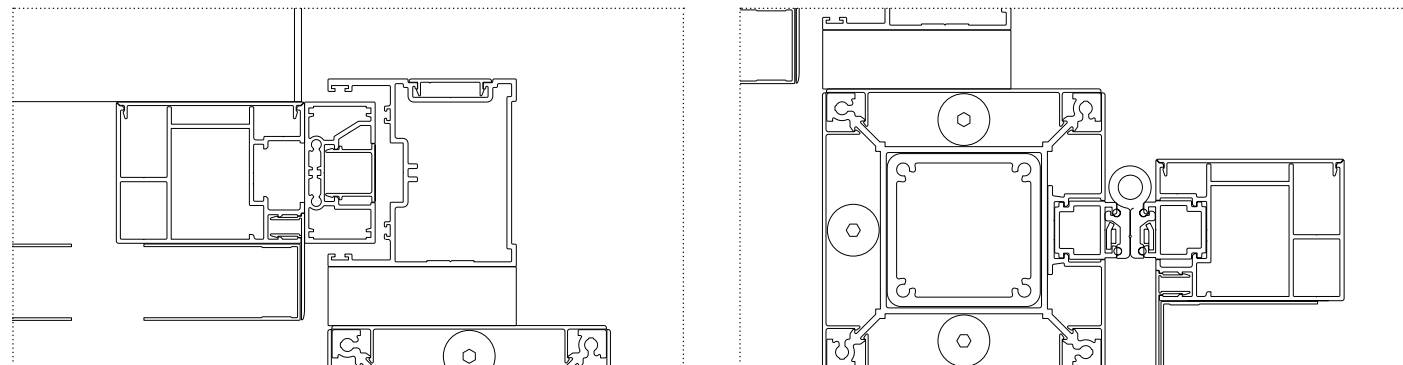



Alumil  SMARTIA
FC10

Η ALUMIL συμπληρώνει τις προτάσεις περίφραξης με τη SMARTIA FC10, ένα σύστημα το οποίο χαρακτηρίζεται από τη λιτή αισθητική κάθετων γραμμών.

Ταυτόχρονα, αντικαθιστά με επιτυχία τις αντίστοιχες γραμμικές σιδηροκατασκευές, χωρίς όμως τα προβλήματα βαφής, σκουριάς και συντήρησης που τις συνοδεύουν.

Πλεονεκτήματα

- ▶ Προσφέρει ιδιαίτερη αισθητική, η οποία δεν συναντάται στις περιφράξεις αλουμινίου.
- ▶ Το τελικό αποτέλεσμα απογειώνεται στην περίπτωση χρήσης των προφίλ WOODALUX.
- ▶ Αντικαθιστά επιτυχώς τις αντίστοιχες σιδερένιες κατασκευές.
- ▶ Επιτρέπει την κάλυψη μεγάλων περιμέτρων, χωρίς προβλήματα με ανεμοπιέσεις.
- ▶ Έξυπνος και αποτελεσματικός τρόπος σύνδεσης των βεργών, ειδικά στο πάνω μέρος, ο οποίος μένει απαρατήρητος και επιτρέπει υψηλές κατασκευές.



Η SMARTIA FC10 ενσωματώνει πλήθος από τεχνικά χαρακτηριστικά και συνδυαζόμενη με τα άλλα συστήματα, καλύπτει ένα ευρύ φάσμα λύσεων και εφαρμογών μοναδικής αισθητικής και επιδόσεων.

/ Η στήριξη των περσίδων στο κάτω μέρος γίνεται πάνω σε ειδικά σχεδιασμένο προφίλ αλουμινίου, σε ευθεία διεύθυνση και με κρυφά τα σημεία σύνδεσης και περσίδων.

/ Στο πάνω μέρος η στήριξη γίνεται είτε με κουπαστή η οποία έχει δυνατότητα για φωτισμό LED, είτε με ειδικά σχεδιασμένες τάπες-συνδέσμους για να είναι απαραίτητη.

/ Για λύσεις συρόμενης και ανοιγόμενης αυλόπορτας, συνδυάζονται τα προφίλ της SMARTIA FC80 με τις περσίδες της SMARTIA FC10.

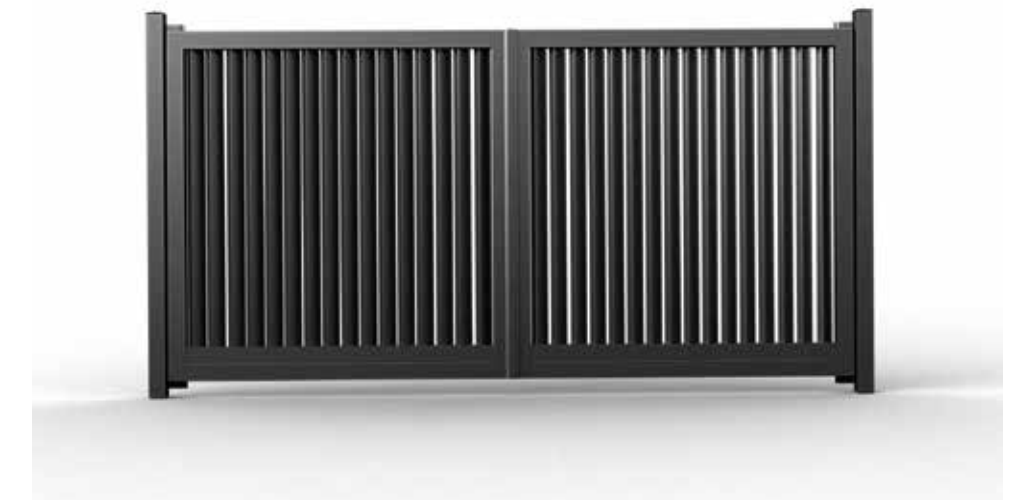



Παρά την απλότητα στη σχεδίαση, η SMARTIA FC10 διαθέτει μια ποικιλία περσίδων, οι οποίες τοποθετημένες κατακόρυφα δημιουργούν μια περίφραξη εξαιρετικής αντοχής και ιδιαίτερης αισθητικής αξίας.

/ Ευρύ σύνολο από ενισχυμένες περσίδες αλουμινίου σε διάφορες διατομές . Οι περσίδες αυτές επιτρέπουν κατασκευές σε μεγάλα ύψη (άνω των 2.0m) και ειδικά η περσίδα μορφής "Z" η οποία εμποδίζει την ορατότητα για λόγους ιδιωτικότητας.

/ Προτείνεται η ταυτόχρονη τοποθέτηση περσίδων διαφορετικών διατομών και σε διαφορετικές μοίρες, ώστε να προκύπτουν μοντέρνες συνθέσεις. Επιπλέον, ο συνδυασμός περσίδων αλουμινίου και WOODALUX προσφέρει συνθέσεις απaráμιλλης αισθητικής.

/ Περσίδες WOODALUX στο σύνολο τους, οι οποίες χάρη στις ειδικές τους διατομές (πάχος, υποδοχή βιδώματος) καθιστούν αντίστοιχες περιφράξεις ιδιαίτερα στιβαρές.

/ Ειδικό προφίλ τύπου "barcode" το οποίο προσδίδει ένα ιδιαίτερο τρισδιάστατο αποτέλεσμα και μπορεί να συνδυαστεί με αντίστοιχες λύσεις κάλυψης τοιχοποιίας (cladding).

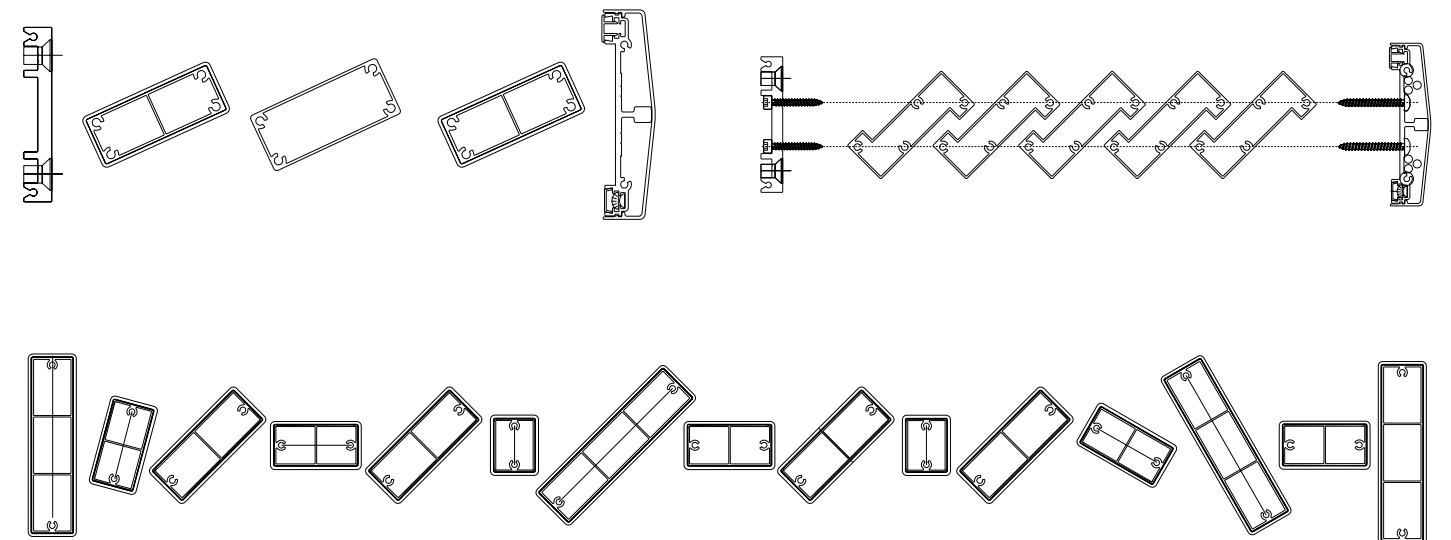

Δίφυλλη & μονόφυλλη αυλόπορτα

- ▶ με κολόνες 250mm και 120mm
- ▶ φράχτης με προφίλ αλουμινίου & Woodalux (32x80mm)

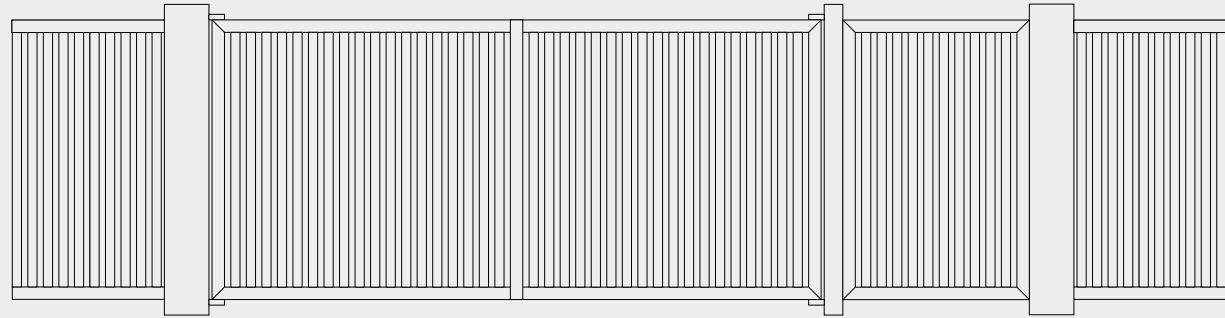

Τομή

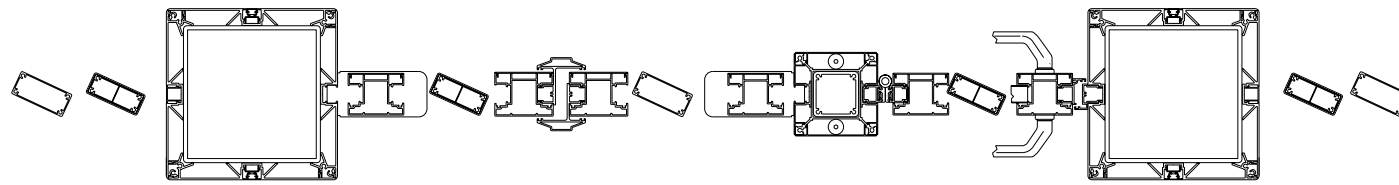

Λεπτομέρειες

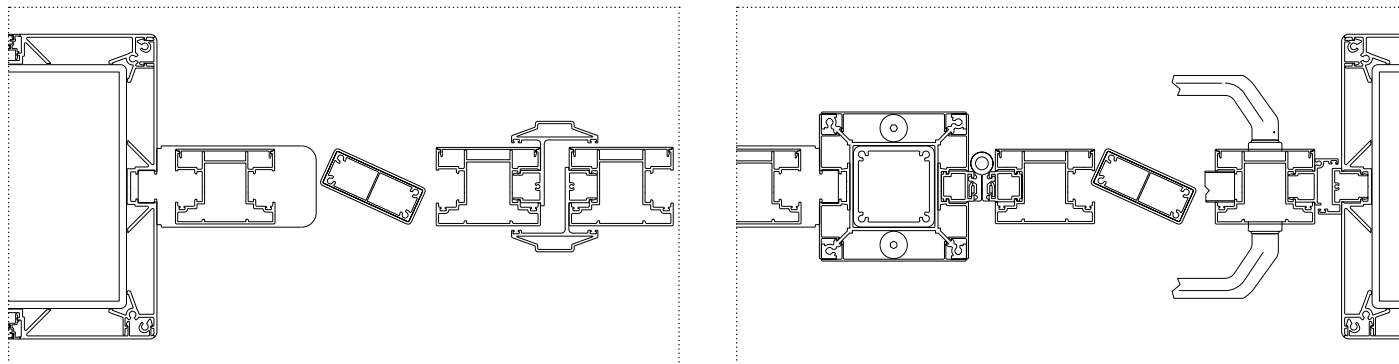

Συρόμενη & μονόφυλλη αυλόπορτα

- ▶ με περσίδα μορφής "barcode" και κολόνες 120mm
- ▶ φράχτης με περσίδα μορφής "Z"

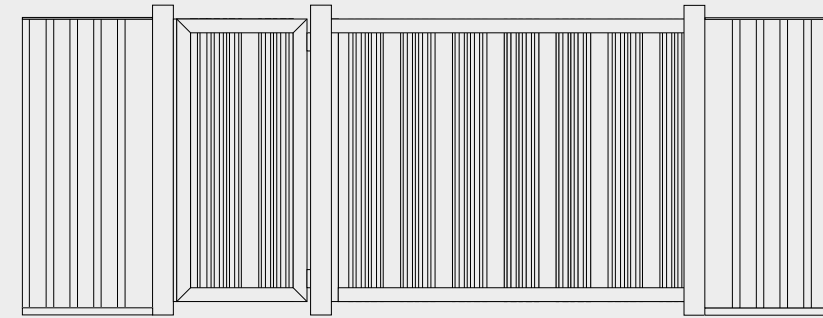

Τομή

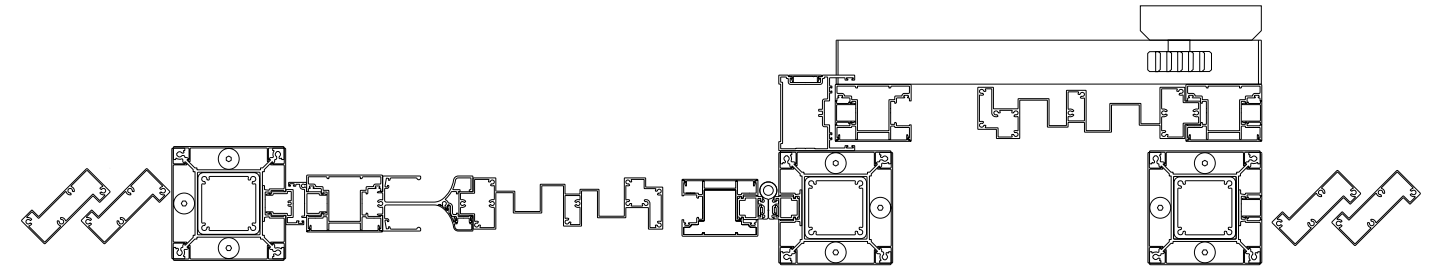

Λεπτομέρειες

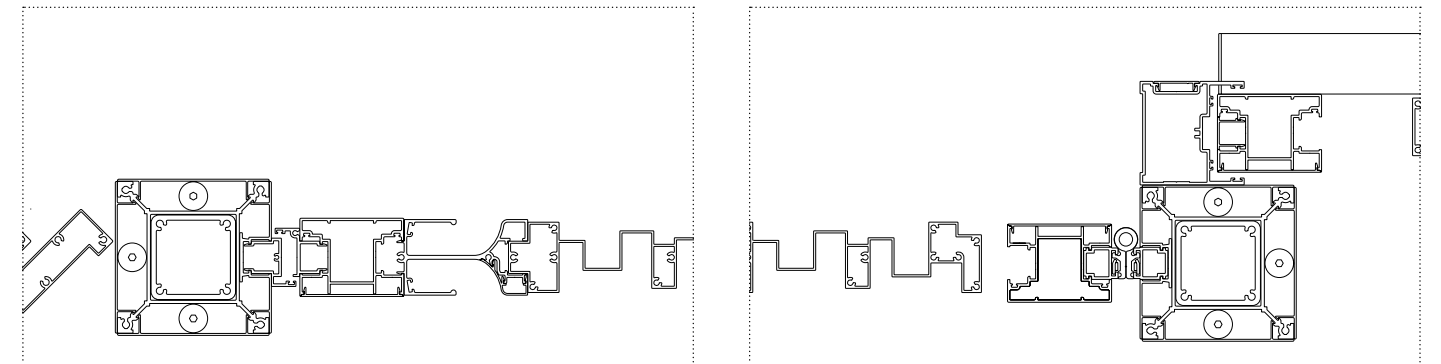

Σειρά
FC80

Κωδικός
8001

► Με περσίδα αλληλοεπικάλυψης 90mm για δημιουργία στιβαρής, κλειστής επιφάνειας και χρήση ενδιάμεσων τραβερσών, ανάλογα με το μέγεθος των φύλλων.



► 8001 - D



► 8001 - F

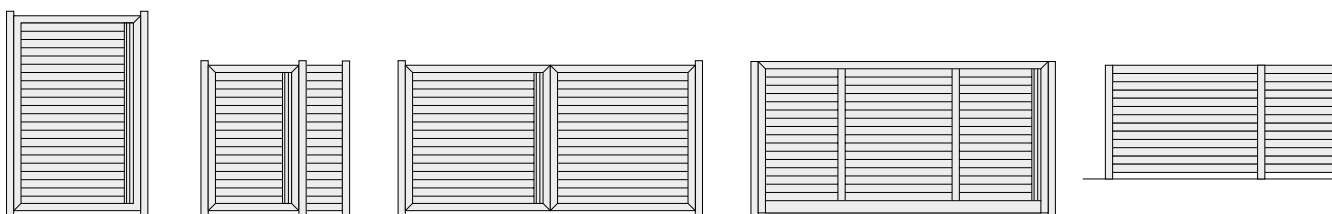

► 8001 G Μονόφυλλν A Μονόφυλλν με σταθερό D Δίφυλλν S Συρόμενη F Φράχτης

Σειρά
FC80

Κωδικός
8003

► Με περσίδα αλληλοεπικάλυψης 90mm σε κάθετη διεύθυνση για δημιουργία στιβαρής, κλειστής επιφάνειας. Χρήση μίας οριζόντιας τραβέρσας για σχεδιαστικούς λόγους και ενδιάμεσων τραβερσών, ανάλογα με το μέγεθος των φύλλων.



► 8003 - D



► 8003 - F

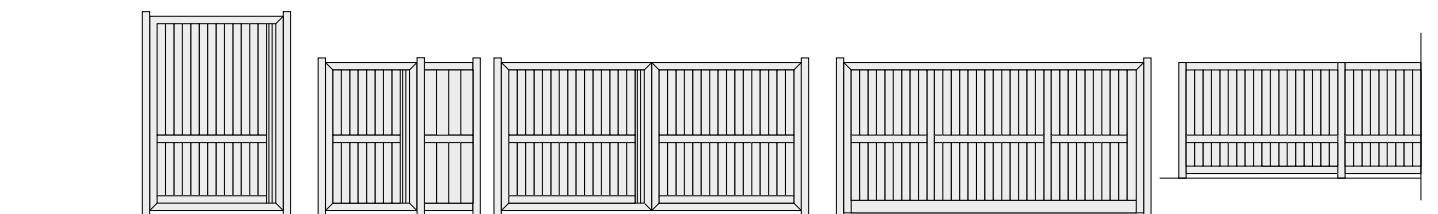

► 8003 G A D S F

Σειρά
FC80

Κωδικός
8005

► Στο κάτω μέρος, περσίδα αλληλοεπικάλυψης 90mm και στο πάνω μέρος ορθογώνια περσίδα 80mm με ίσο διάκενο. Οι δύο επιφάνειες χωρίζονται με ενδιάμεση τραβέρσα.



► 8005 - D



► 8005 - F

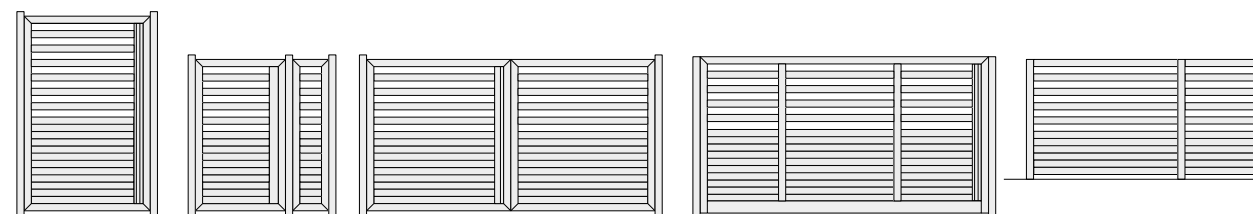

► 8005

G

A

D

S

F

Σειρά
FC80

Κωδικός
8007

► Χρήση ορθογώνιων περσίδων και στις δύο επιφάνειες, με ύψος περσίδας 120mm στο τυφλό μέρος, και 60mm σε αυτό με τα διάκενα, τα οποία είναι 60mm αντίστοιχα.



► 8007 - D



► 8007 - F

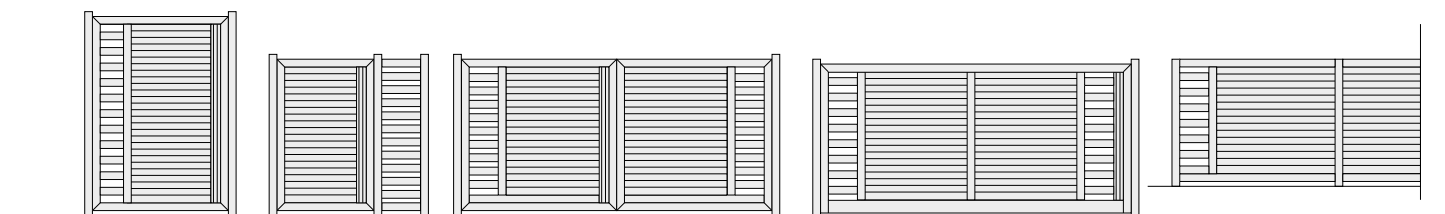

► 8007

G

A

D

S

F

Σειρά
FC80

Κωδικός
8009

► Χρήση ορθογώνιων περιδίων 60mm με ίση απόσταση ανάμεσα τους.
Το διάκενο στο πάνω μέρος ισούται με 240mm.



► 8009 - D

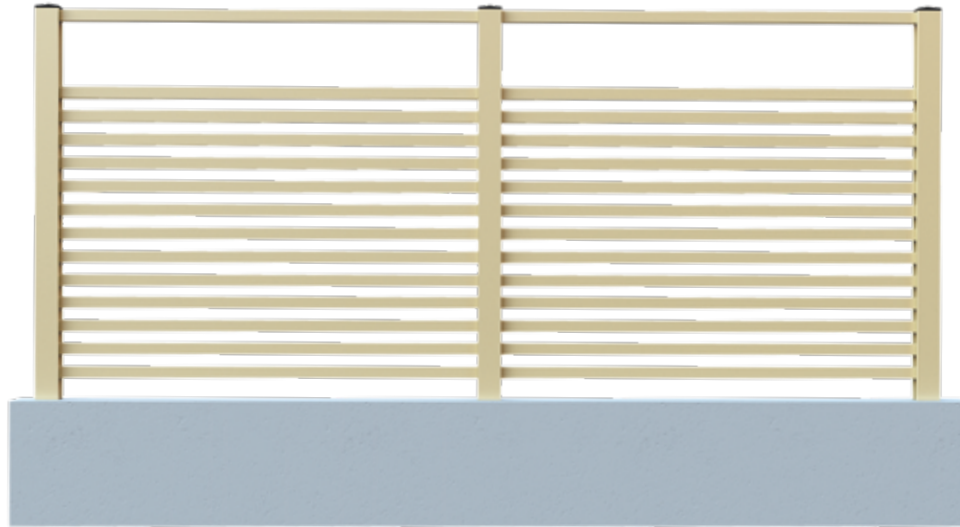

► 8009 - F

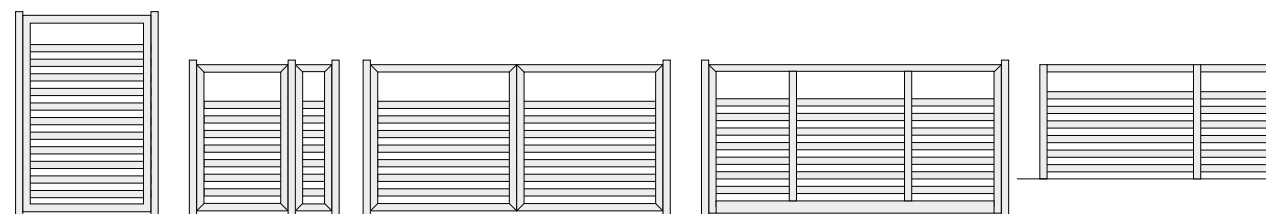

► 8009

G

A

D

S

F

Σειρά
FC80

Κωδικός
8011

► Με περισίδες 40mm τόσο στο "τυφλό" μέρος όσο και σε αυτό με τα διάκενα.
Η επιφάνεια με τα διάκενα, για το μεγαλύτερο μέρος των περιπτώσεων, έχει πλάτος 30cm.



► 8011 - D

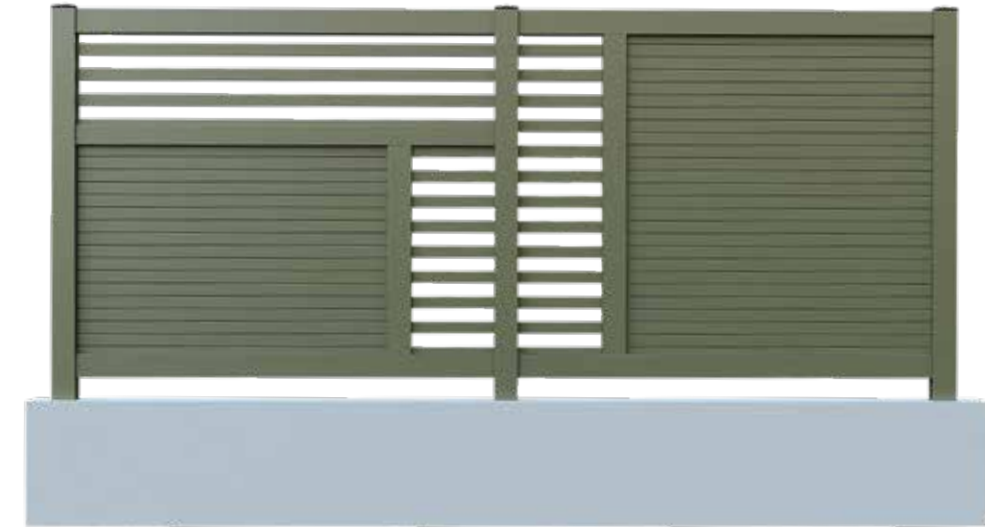

► 8011 - F

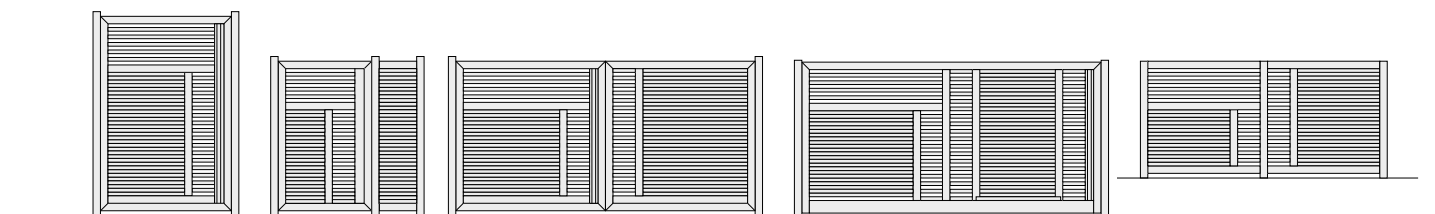

► 8011

G

A

D

S

F

Σειρά
FC80

Κωδικός
8013

► Τοποθέτηση ορθογώνιας περσίδας 120mm με 30mm διάκενο. Χρήση ενδιάμεσης τραβέρσας για σχεδιαστικούς και ενισχυτικούς λόγους.



► 8013 - D



► 8013 - F

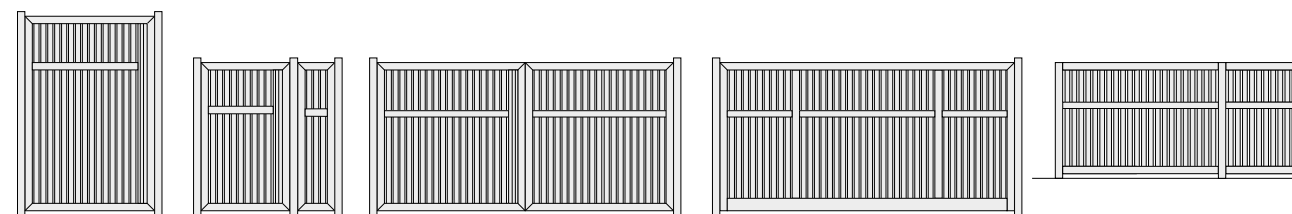

► 8013

G

A

D

S

F

Σειρά
FC80

Κωδικός
8015

► Καθετη τοποθέτηση περσίδων 40mm, ορθογώνιων στο πάνω μέρος και αλληλοεπικάλυψης στην κάτω "τυφλή" επιφάνεια, και χρήση ενδιάμεσης τραβέρσας ανάλογα με το μέγεθος των φύλλων.



► 8015 - D



► 8015 - F

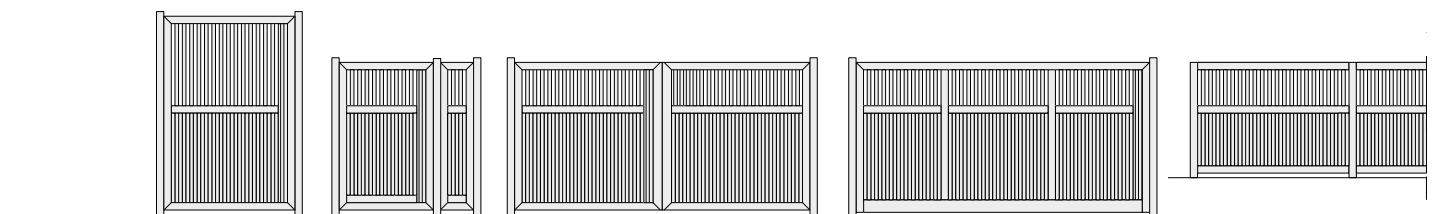

► 8015

G

A

D

S

F

Σειρά
FC80

Κωδικός
8017

► Χρήση περσίδων αλληλοεπικάλυψης 90mm, συνδυαζόμενες με τέσσερις (4) διαδοχικές διακοσμητικές βέργες, π.χ. σε φυσική ανοδίωση. Χρήση ενδιάμεσης τραβέρσας ανάλογα με το μέγεθος των φύλλων.



► 8017 - D



► 8017 - F

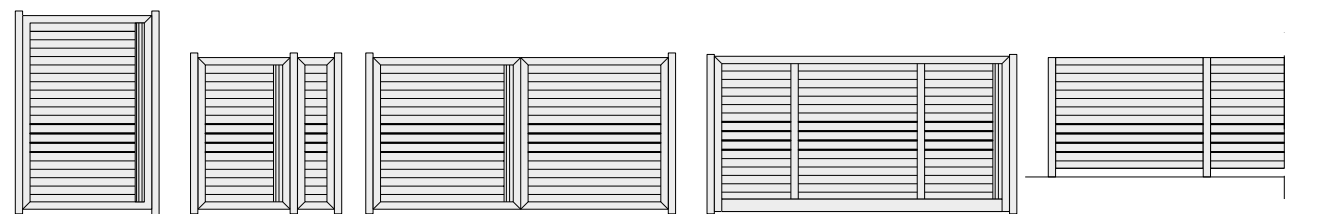

► 8017 G A D S F

Σειρά
FC80

Κωδικός
8019

► Χρήση περσίδων αλληλοεπικάλυψης 90mm, συνδυαζόμενες με εναλλάσσόμενα διακοσμητικά προφίλ στις άκρες, π.χ. σε φυσική ανοδίωση. Χρήση ενδιάμεσης τραβέρσας ανάλογα με το μέγεθος των φύλλων.



► 8019 - D



► 8019 - F

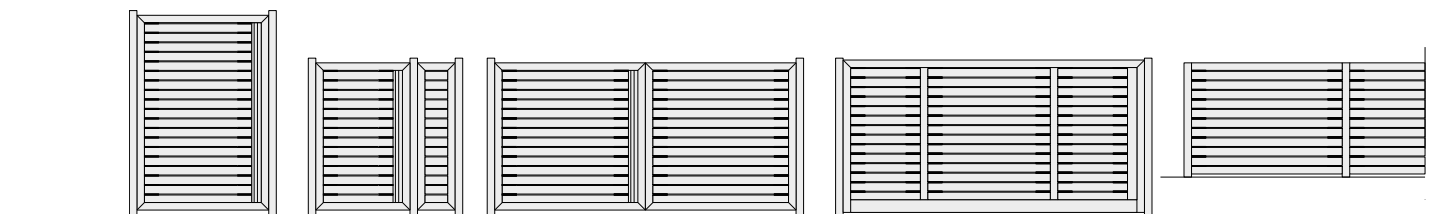

► 8019 G A D S F

Σειρά
FC80

Κωδικός
8021

► Επιφάνεια αλουμινίου με περσίδες αλληλοεπικάλυψης 90mm, και ένθετα "παράθυρα" με premium συνθετική ξυλεία Woodee (3-4 σανίδες). Διακοσμητικές κορνίζες με δυνατότητα διχρωμίας (ανοδίωση και χρήση ενδιάμεσης τραβέρσας ανάλογα με το μέγεθος των φύλλων.



► 8021 - D



► 8021 - F



► 8021 G A D S F

Σειρά
FC80

Κωδικός
8023

► Επιφάνεια αλουμινίου με περσίδες αλληλοεπικάλυψης 90mm, και ένθετα "παράθυρα" με διάτρητη λαμαρίνα 40cm. Διακοσμητικές κορνίζες με δυνατότητα διχρωμίας (ανοδίωση) και χρήση ενδιάμεσης τραβέρσας ανάλογα με το μέγεθος των φύλλων.



► 8023 - D



► 8023 - F

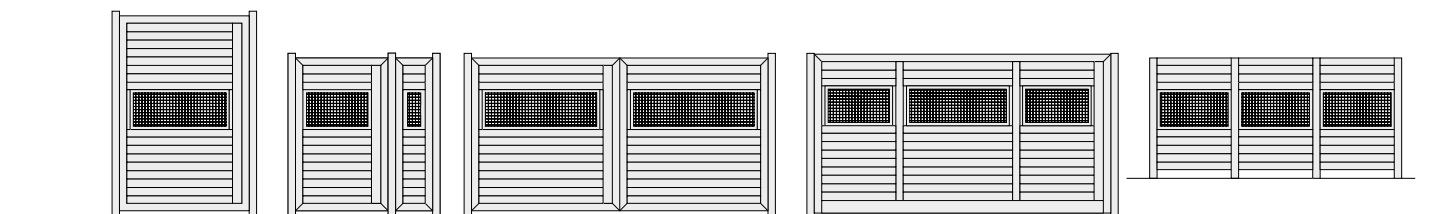

► 8023 G A D S F

Σειρά
FC80

Κωδικός
8025

► Δημιουργία κάναβου με τρεις ή και περισσότερες επιφάνειες καθ' ύψος στην περίπτωση των φύλλων. Προφίλ 130-150mm συνθετικής ξυλείας Wooree και περιμετρικό πλαίσιο-κορνίζα με δυνατότητα διχρωμίας (ανοδίωση).



► 8025 - D



► 8025 - F

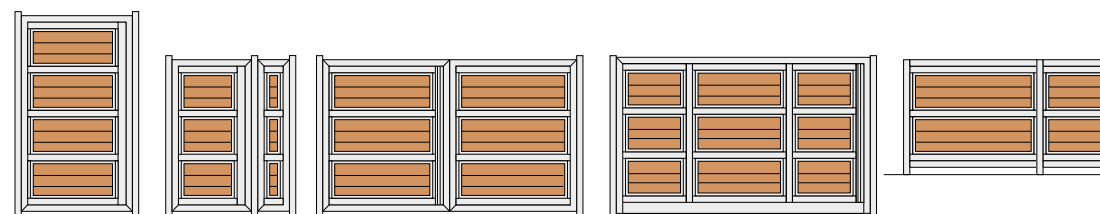

► 8025

G

A

D

S

F

Σειρά
FC80

Κωδικός
8027

► Με περσίδα αλληλοεπικάλυψης 90mm αλουμινίου για την τυφλή επιφάνεια και περσίδα Woodee 120mm με μικρό διάκενο (-3cm). Χρήση ενδιάμεσης τραβέρσας ανάλογα με το μέγεθος των φύλλων.



► 8027 - D

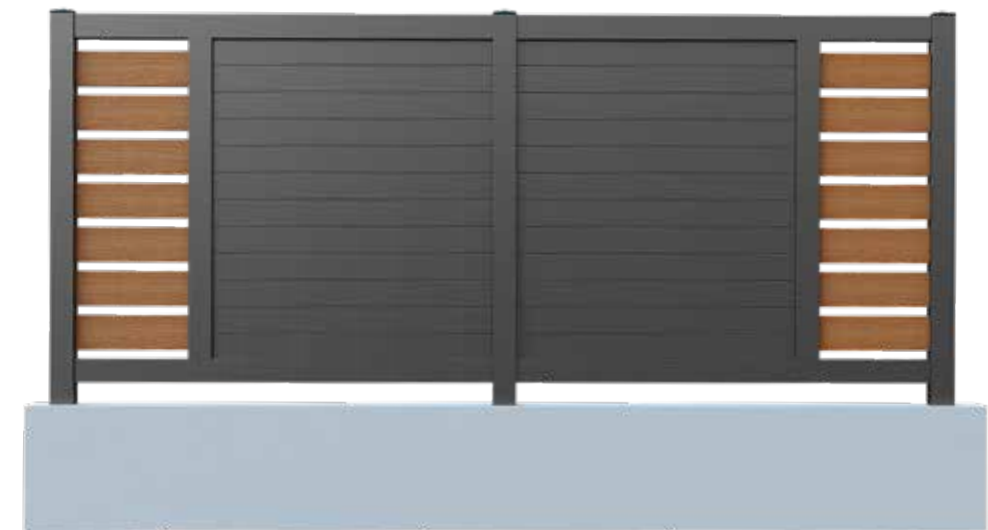

► 8027 - F

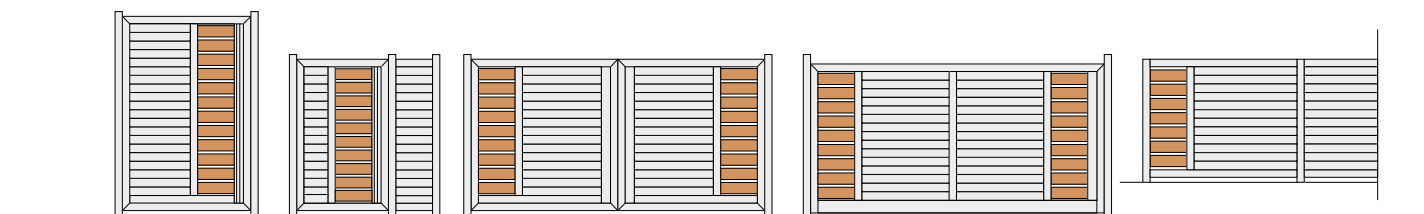

► 8027

G

A

D

S

F

Σειρά
FC80

Κωδικός
8029

▶ Με περσίδα αλληλοεπικάλυψης 90mm αλουμινίου για την τυφλή επιφάνεια και διάτρητη λαμαρίνα 40cm στα άκρα. Χρήση ενδιάμεσης τραβέρσας ανάλογα με το μέγεθος των φύλλων.



▶ 8029 - D



▶ 8029 - F

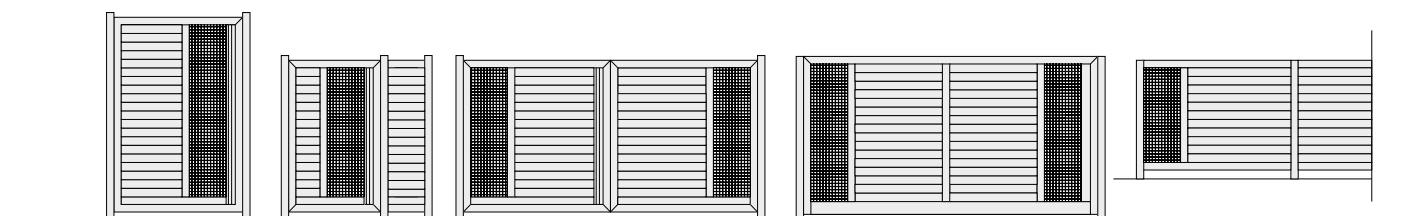

▶ 8029 G A D S F

Σειρά
FC80

Κωδικός
8031

▶ Με περσίδα αλληλοεπικάλυψης 90mm αλουμινίου για την τυφλή επιφάνεια και υαλοπίνακας στις άκρες. Χρήση ενδιάμεσης τραβέρσας ανάλογα με το μέγεθος των φύλλων.



▶ 8031 - D



▶ 8031 - F

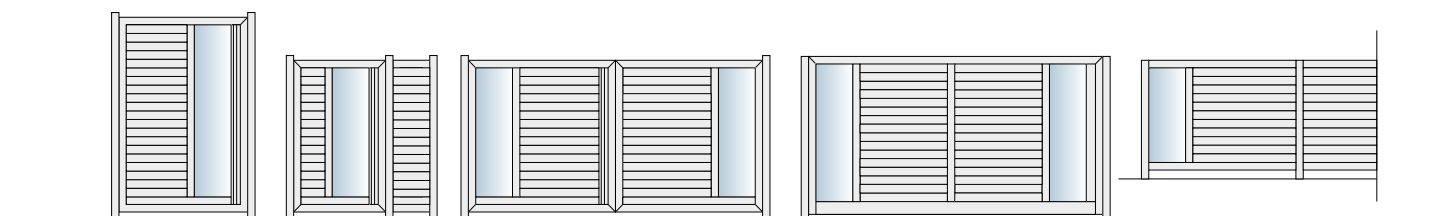

▶ 8031 G A D S F

Σειρά
FC80

Κωδικός
8033

▶ Με ορθογώνιες περσίδες 120mm και 40mm τοποθετημένες με συγκεκριμένο μοτίβο και μεταβαλλόμενα διάκενα. Χρήση ενδιάμεσης τραβέρσας ανάλογα με το μέγεθος των φύλλων.



▶ 8033 - D

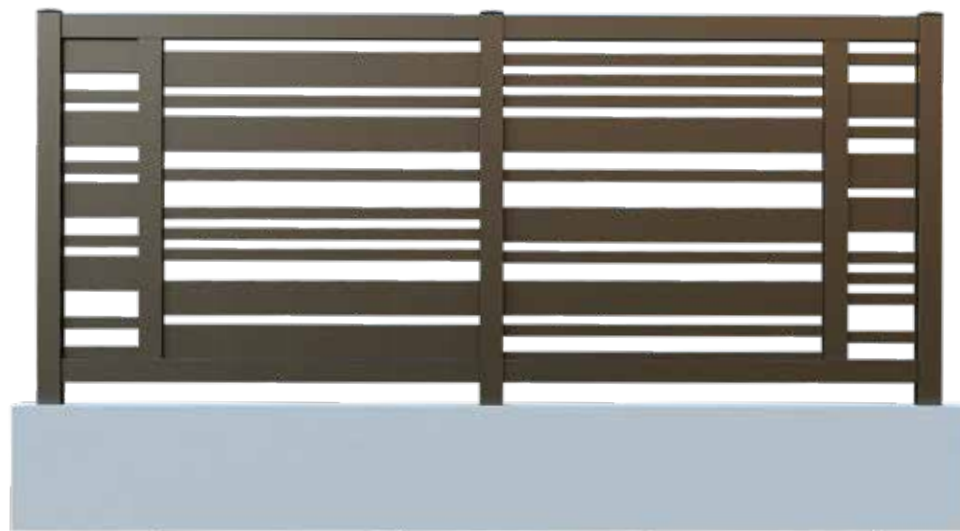

▶ 8033 - F

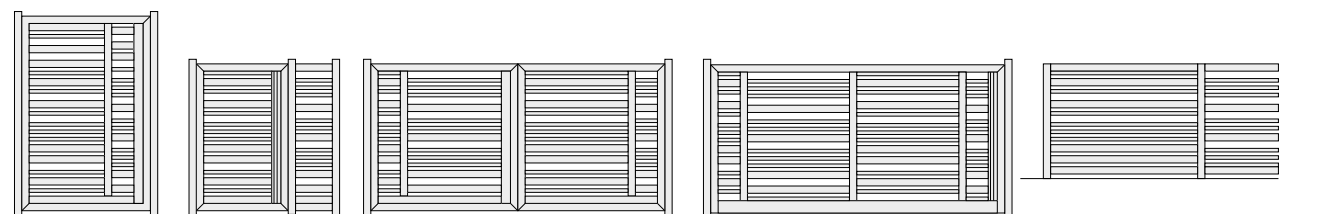

▶ 8033 G A D S F

Σειρά
FC80

Κωδικός
8035

▶ Με ορθογώνιες περσίδες 120mm, 60mm και 25mm τοποθετημένες με συγκεκριμένο μοτίβο και σταθερό διάκενο 25mm. Χρήση ενδιάμεσης τραβέρσας ανάλογα με το μέγεθος των φύλλων.



▶ 8035 - D

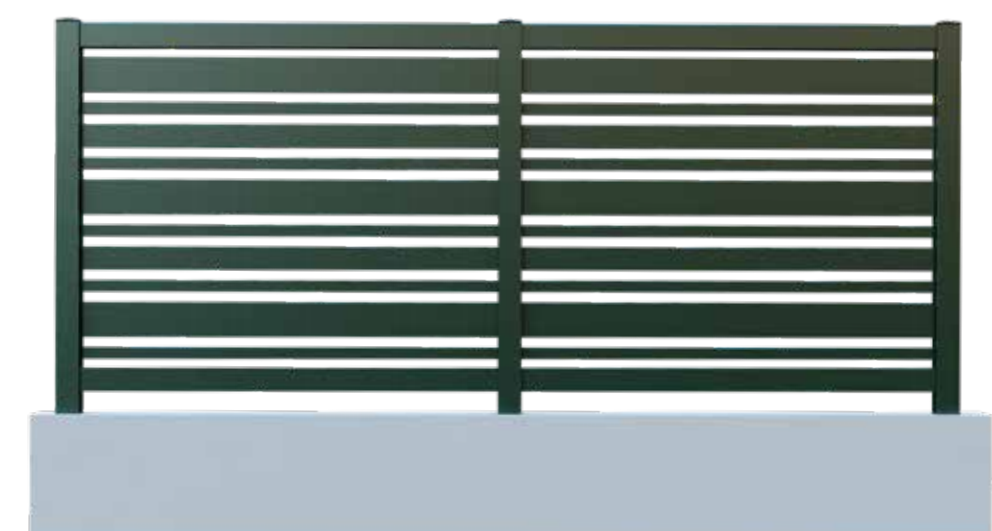

▶ 8035 - F

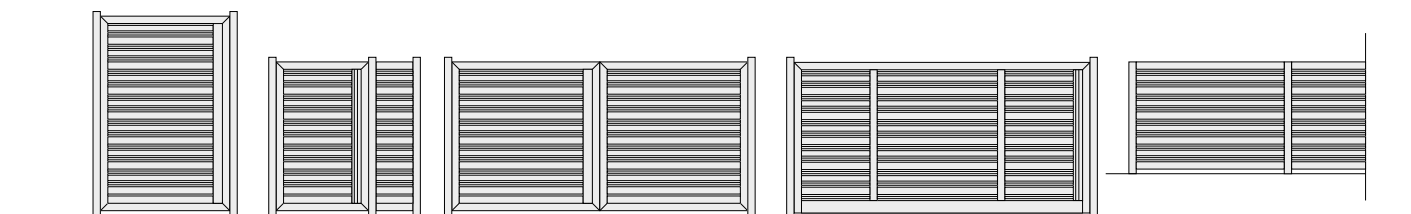

▶ 8035 G A D S F

Σειρά
FC80

Κωδικός
8037

▶ Με ορθογώνιες περσίδες 120mm και 60mm τοποθετημένες κάθετα με συγκεκριμένο μοτίβο και μεταβαλλόμενα διάκενα.

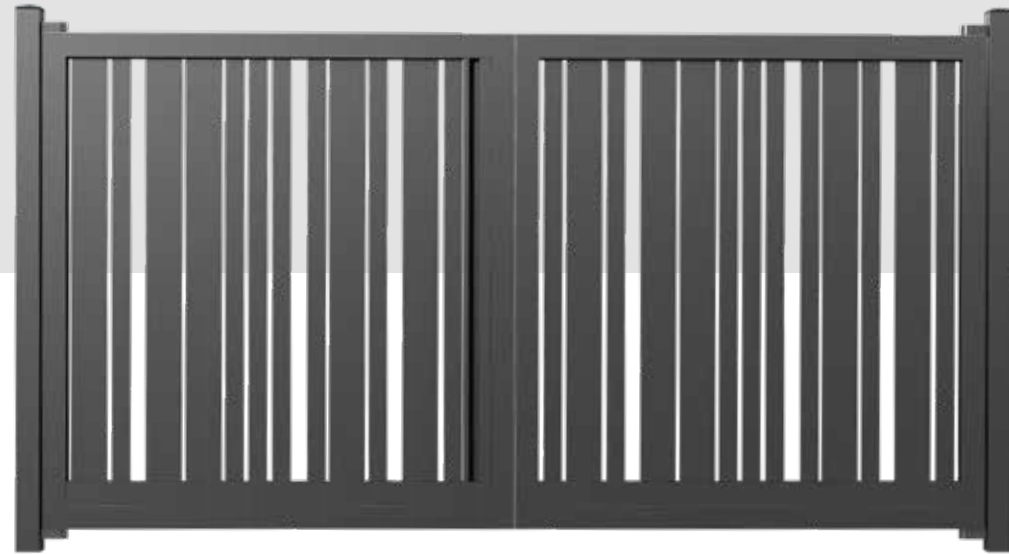

▶ 8037 - D

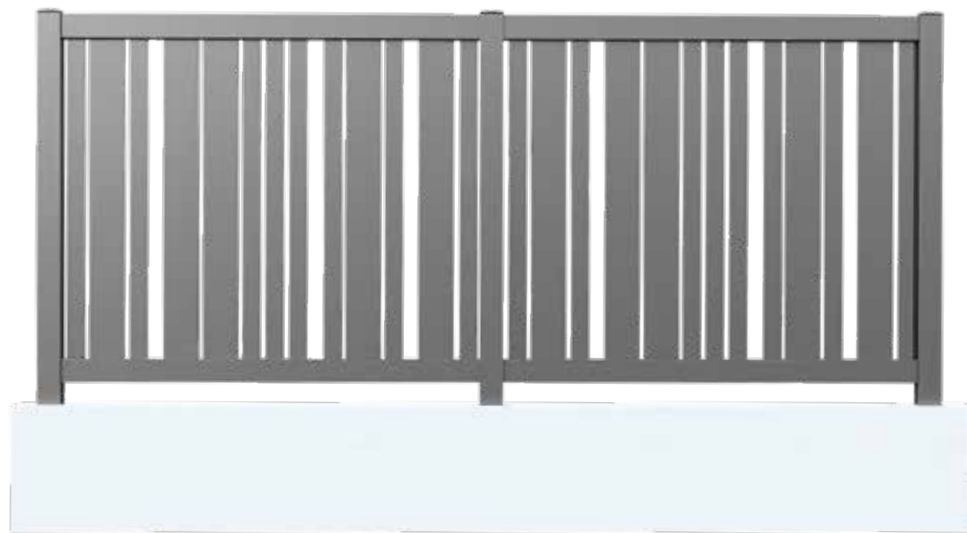

▶ 8037 - F

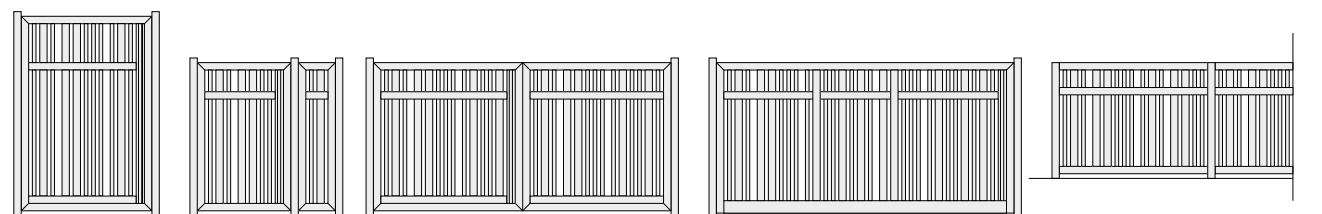

▶ 8037 G A D S F

Σειρά
FC80

Κωδικός
8039

▶ Οριζόντια τοποθετημένες περσίδες αλληλοεπικάλυψης 90mm και στο κάτω μέρος δύο γραμμές με περσίδες 40mm και ίσο διάκενο. Χρήση ενδιάμεσης τραβέρσας ανάλογα με το μέγεθος των φύλλων.



▶ 8039 - D



▶ 8039 - F

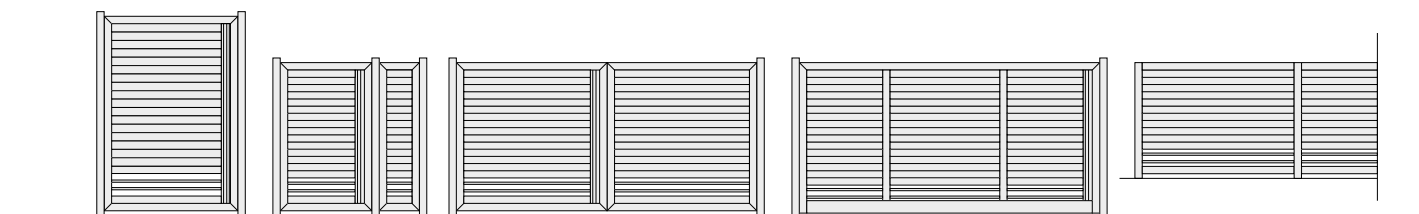

▶ 8039 G A D S F

Σειρά
FC80

Κωδικός
8041

► Οριζόντια τοποθετημένες περσίδες αλληλοεπικάλυψης 90mm και δύο γραμμές με περσίδες 40mm με ίσο διάκενο, στο πάνω και το κάτω μέρος. Χρήση ενδιάμεσης τραβέρσας ανάλογα με το μέγεθος των φύλλων.



► 8041 - D

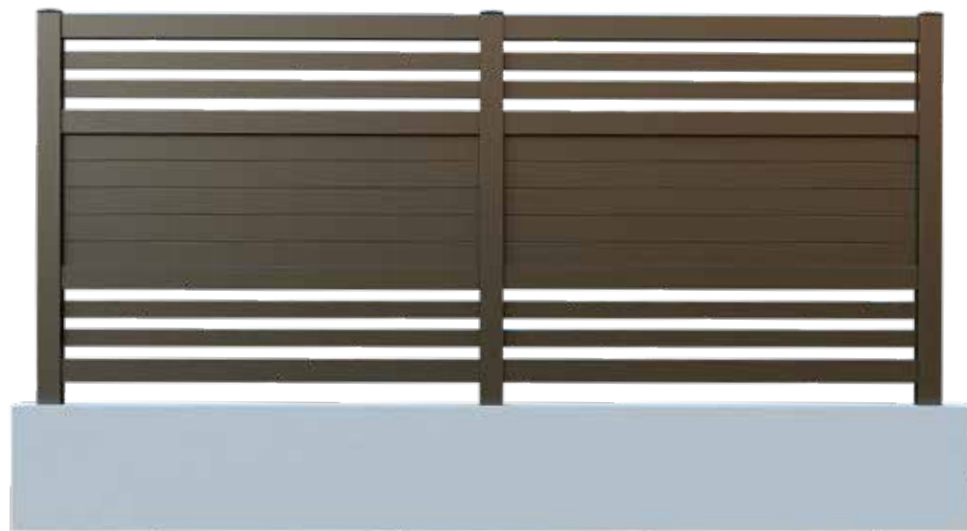

► 8041 - F

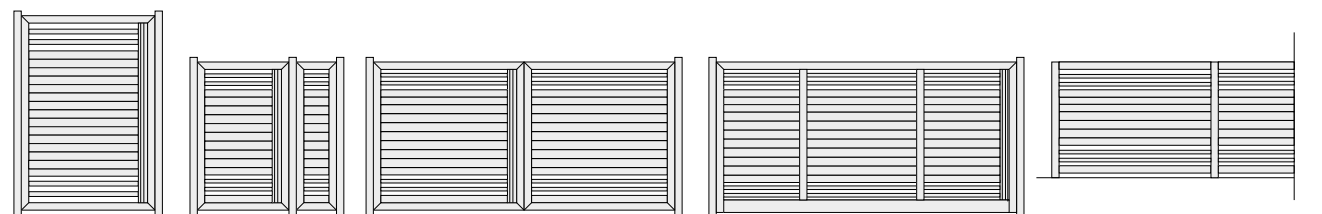

► 8041 G A D S F

Σειρά
FC80

Κωδικός
8043

► Οριζόντια τοποθετημένες περσίδες αλληλοεπικάλυψης 90mm και διάτρητη λαμαρίνα στο πάνω και το κάτω μέρος. Χρήση ενδιάμεσης τραβέρσας ανάλογα με το μέγεθος των φύλλων.

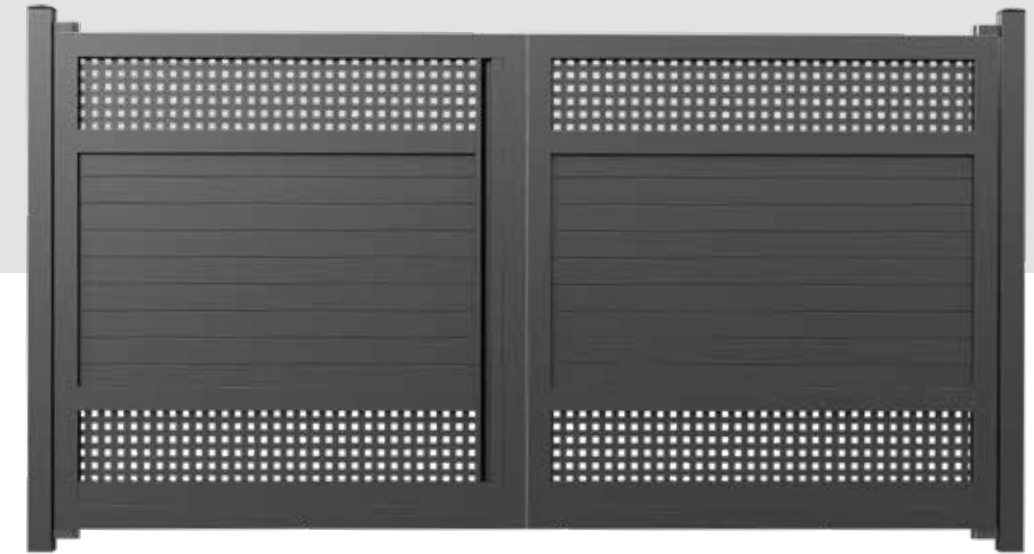

► 8043 - D

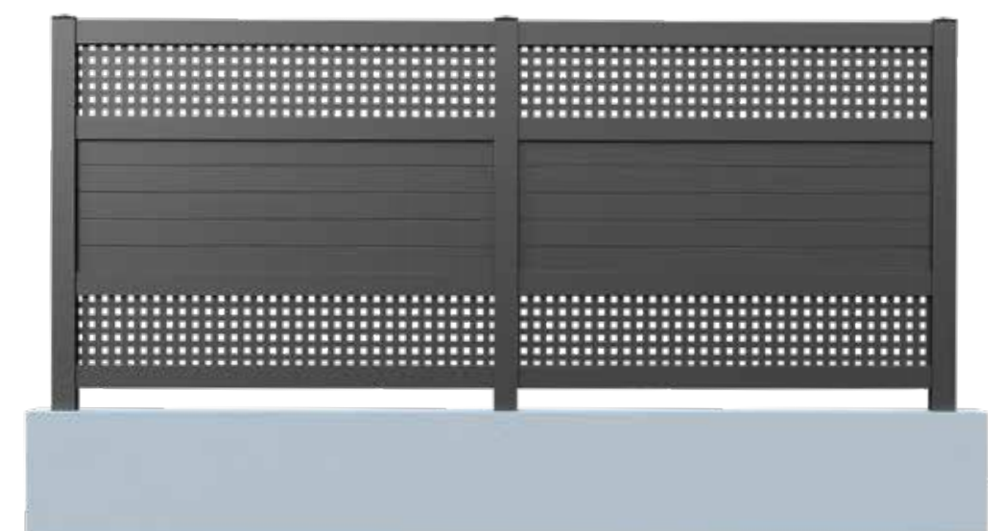

► 8043 - F

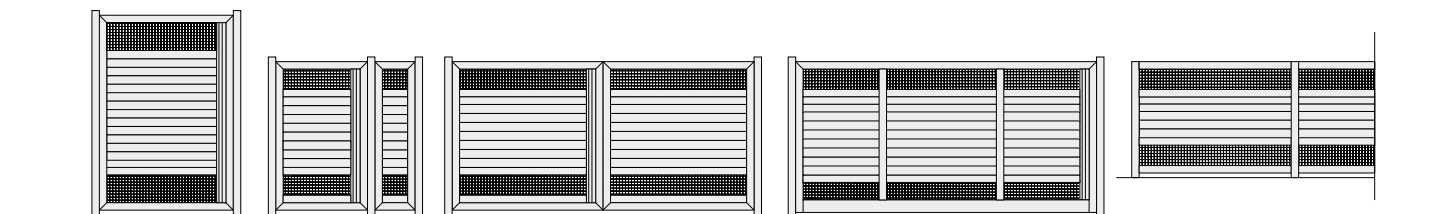

► 8043 G A D S F

Σειρά
FC80

Κωδικός
8045

► Οριζόντια τοποθετημένες περσίδες αλληλοεπικάλυψης 90mm και 2+1 βέργες 150mm συνθετικής ξυλείας Woorree. Χρήση ενδιάμεσης τραβέρσας ανάλογα με το μέγεθος των φύλλων.



► 8045 - D



► 8045 - F

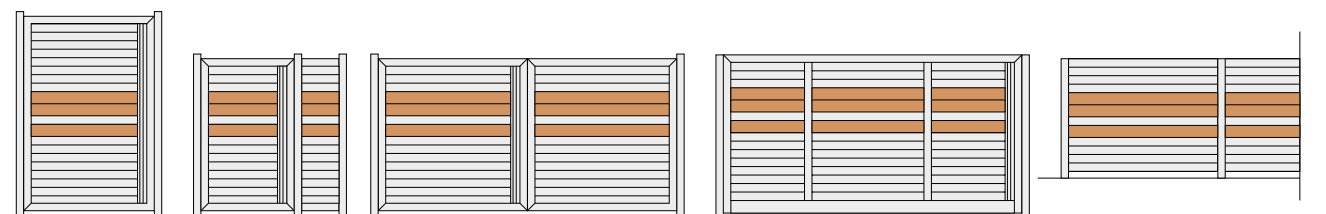

► 8045 G A D S F

Σειρά
FC80

Κωδικός
8047

► Οριζόντια τοποθετημένες περσίδες 130mm συνθετικής ξυλείας Woorree και δημιουργία τυφλής επιφάνειας. Χρήση ενδιάμεσης τραβέρσας ανάλογα με το μέγεθος των φύλλων.



► 8047 - D



► 8047 - F

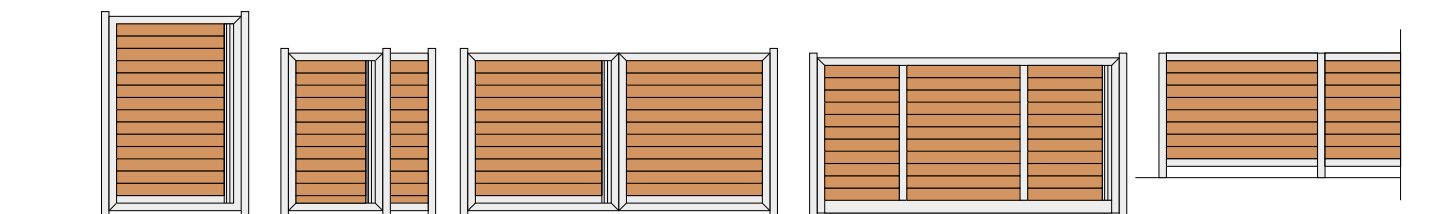

► 8047 G A D S F

Σειρά
FC80

Κωδικός
8049

▶ Με περσίδες 130mm συνθετικής ξυλείας Woorree, τοποθετημένες στο πάνω μέρος με διάκενο 50mm, χρήση ενδιάμεσης τραβέρσας ανάλογα με το μέγεθος των φύλλων.



▶ 8049 - D

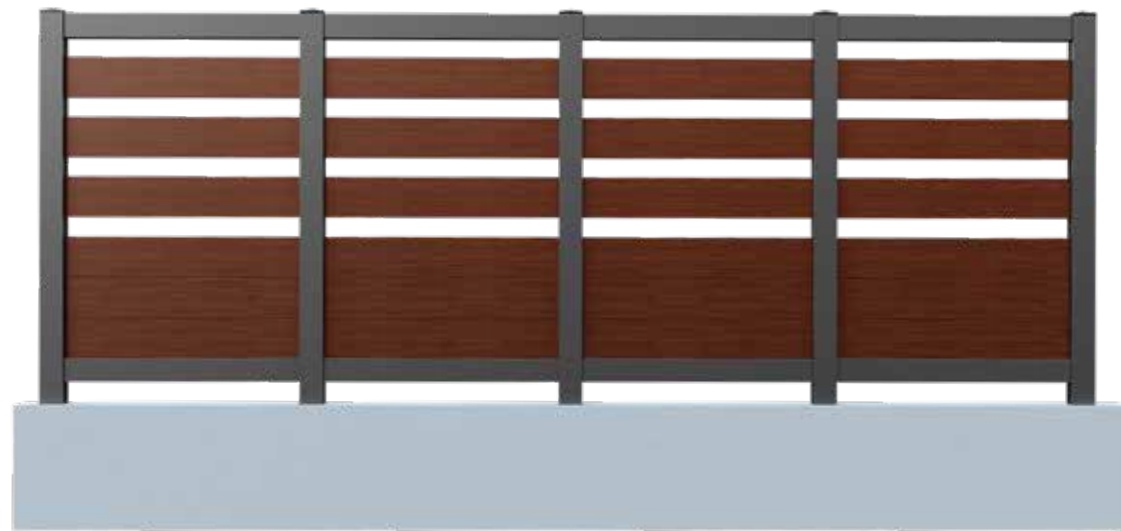

▶ 8049 - F

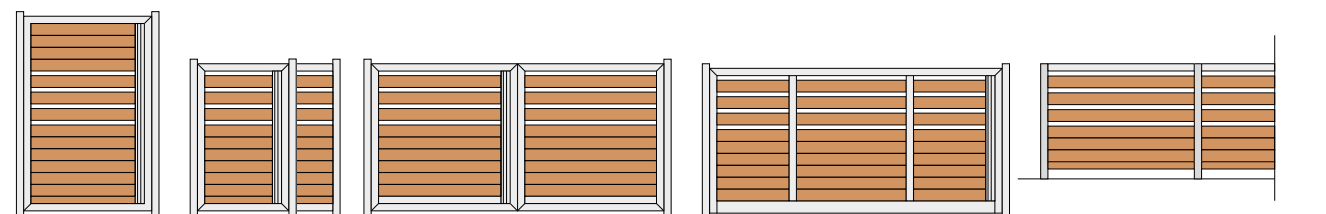

▶ 8049 G A D S F

Σειρά
FC80

Κωδικός
8051

▶ Οριζόντια τοποθετημένες περσίδες 130mm συνθετικής ξυλείας Woorree, και χρήση ενδιάμεσων περσίδων ανάλογα με τις διαστάσεις του φύλλου. Χρήση ενδιάμεσης τραβέρσας ανάλογα με το μέγεθος των φύλλων.



▶ 8051 - D

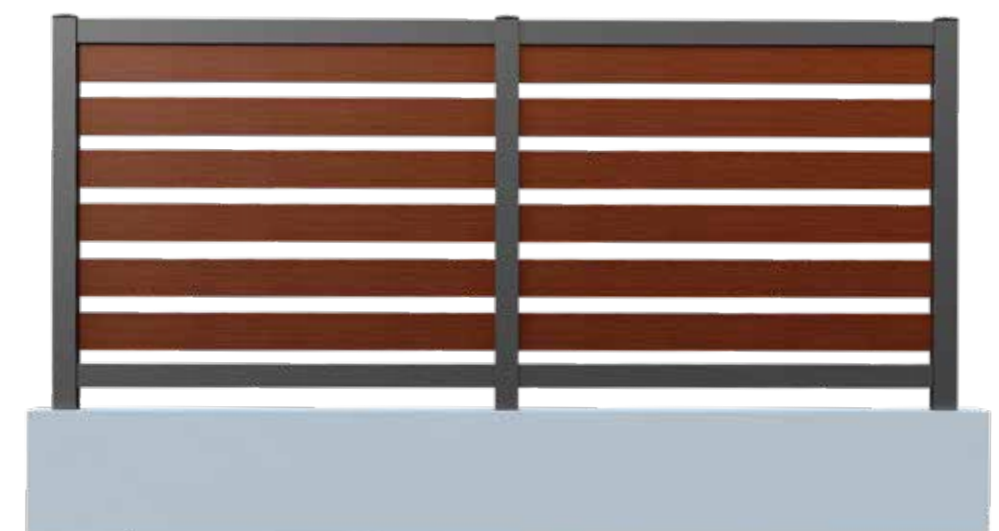

▶ 8051 - F

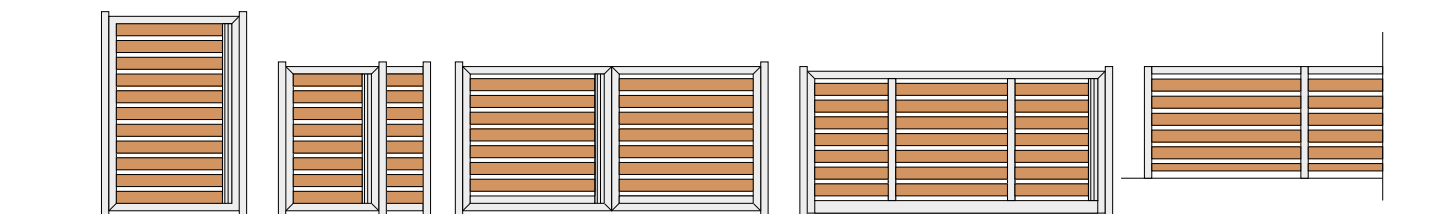

▶ 8051 G A D S F

Σειρά
FC80

Κωδικός
8053

► Οριζόντια τοποθετημένες περσίδες αλληλοεπικάλυψης 90mm και τρεις βέργες 150mm συνθετικής ξυλείας Woorree. Χρήση ενδιάμεσης τραβέρσας ανάλογα με το μέγεθος των φύλλων.



► 8053 - D



► 8053 - F

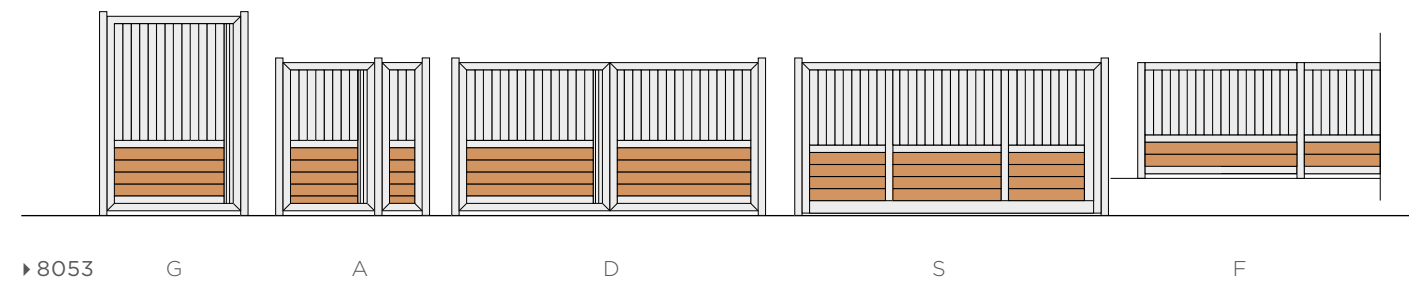

► 8053 G A D S F

Σειρά
FC80

Κωδικός
8055

► Ορθογώνιες περσίδες αλουμινίου 80mm τοποθετημένες κάθετα με ίσο διακενο.

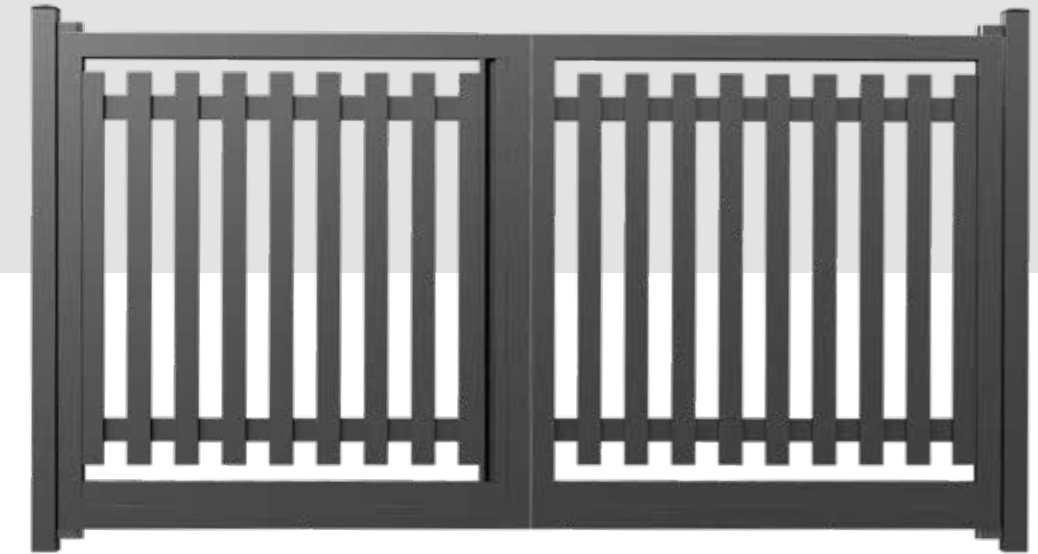

► 8055 - D



► 8055 - F

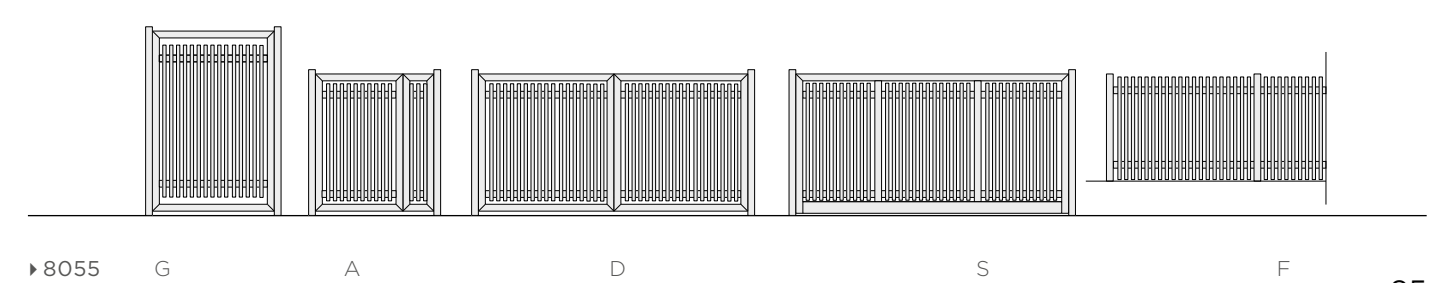

► 8055 G A D S F

Σειρά
FC60

Κωδικός
6001

▶ Με περσίδες αλουμινίου 40mm τοποθετημένες οριζόντια και με ίση απόσταση μεταξύ τους. Χρήση ενδιάμεσης τραβέρσας ανάλογα με το μέγεθος των φύλλων.

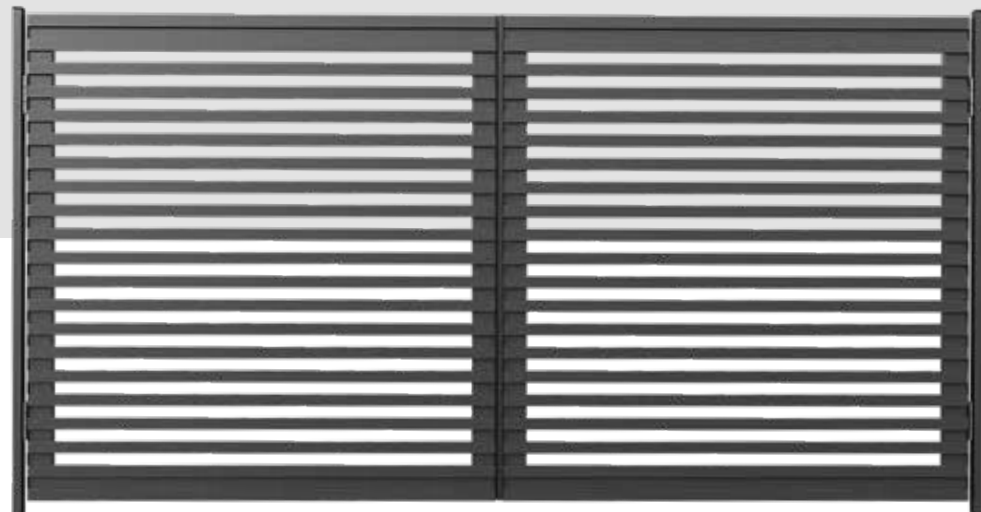

▶ 6001 - D

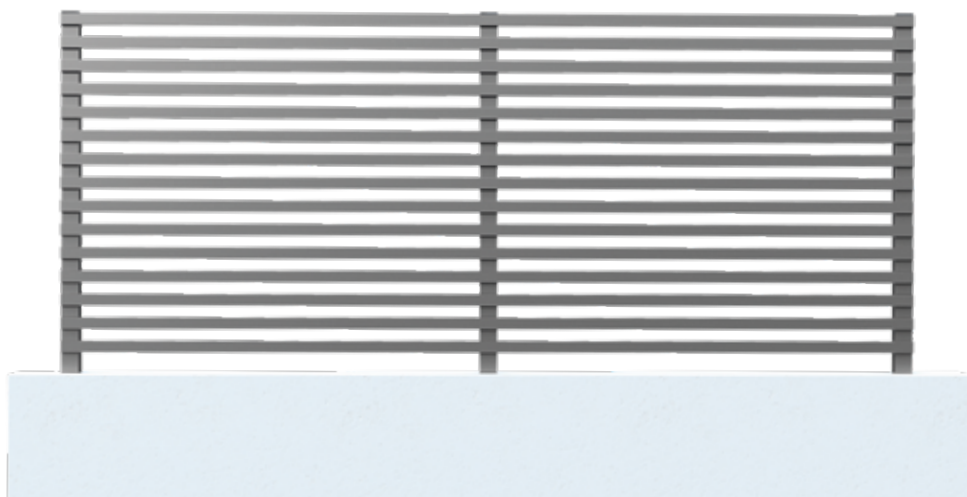

▶ 6001 - F

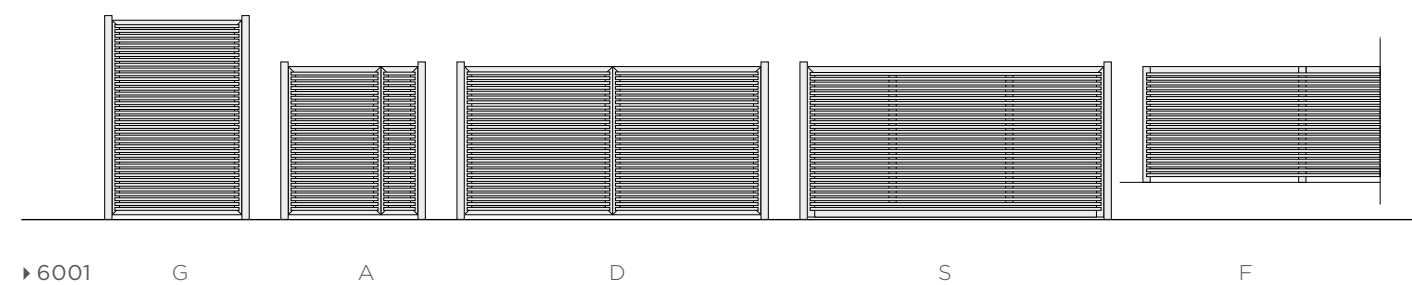

▶ 6001 G A D S F

Σειρά
FC60

Κωδικός
6003

▶ Με περσίδες αλουμινίου 80mm και περσίδες Woodalux 40x32mm τοποθετημένες οριζόντια με 10mm απόσταση μεταξύ τους. Χρήση ενδιάμεσης τραβέρσας ανάλογα με το μέγεθος των φύλλων.

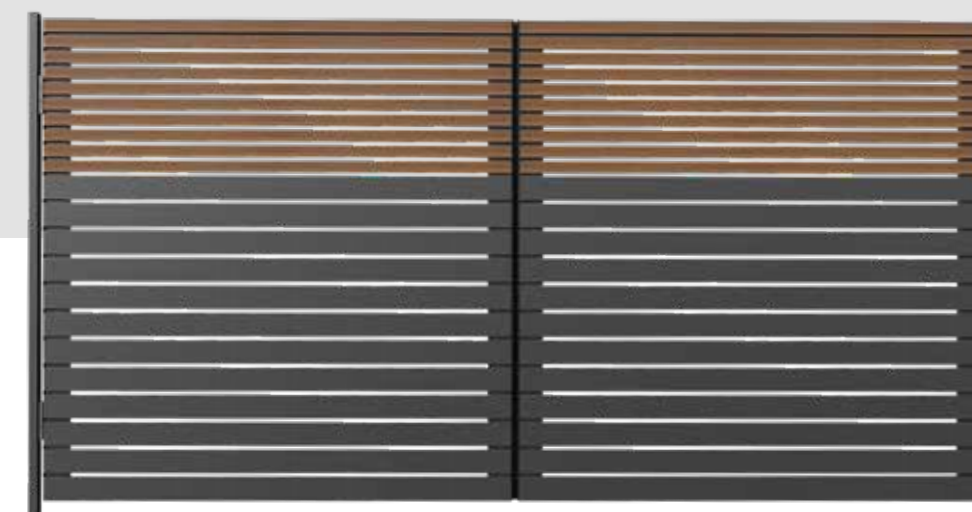

▶ 6003 - D

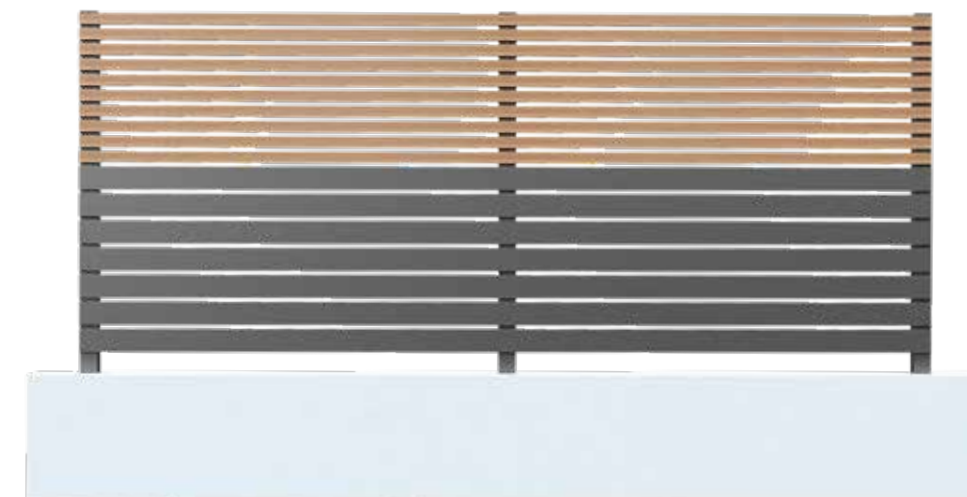

▶ 6003 - F



▶ 6003 G A D S F

Σειρά
FC60

Κωδικός
6005

▶ Με περσίδες αλουμινίου 120mm και 40mm τοποθετημένες με 40mm διάκενο.
Χρήση ενδιάμεσης τραβέρσας ανάλογα με το μέγεθος των φύλλων.

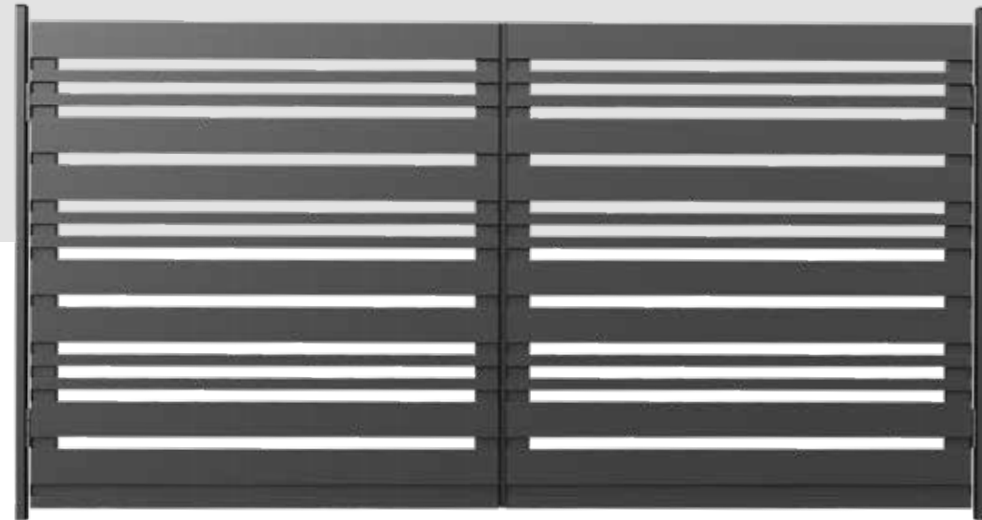

▶ 6005 - D

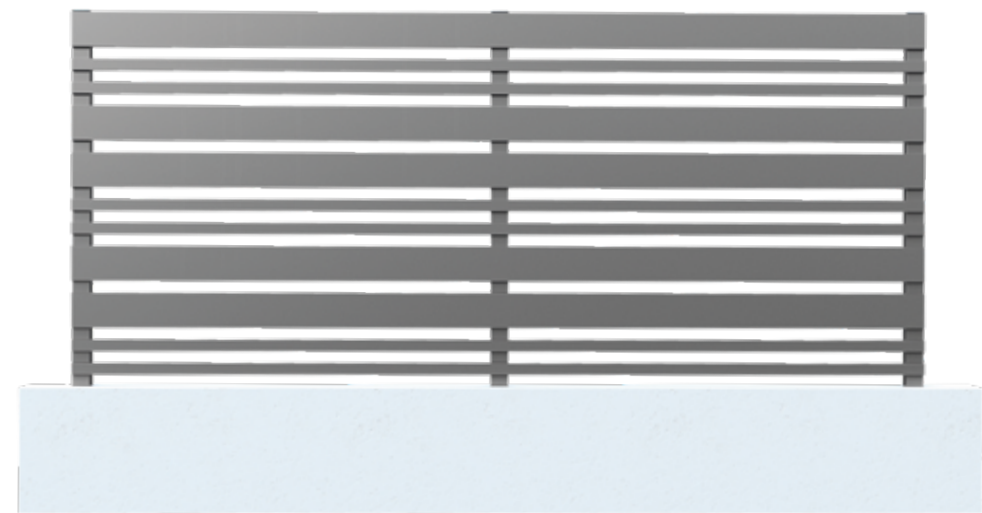

▶ 6005 - F

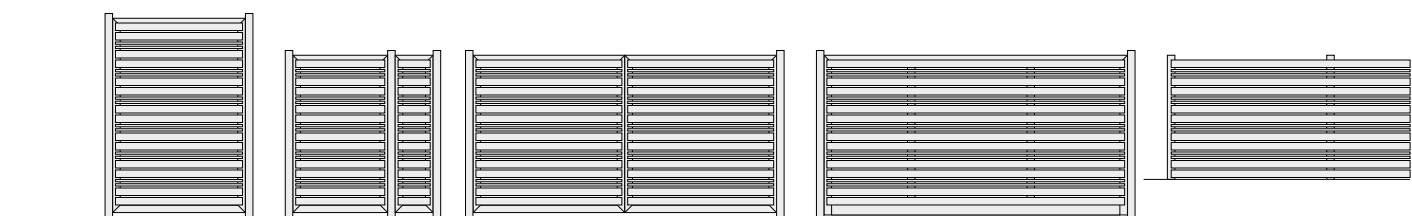

▶ 6005 G A D S F

Σειρά
FC10

Κωδικός
1001

▶ Με προφίλ FC80 για τις αυλόπορτες και χρήση του ειδικά σχεδιασμένου προφίλ με barcode σχεδιασμό.



▶ 1001 - D



▶ 1001 - F

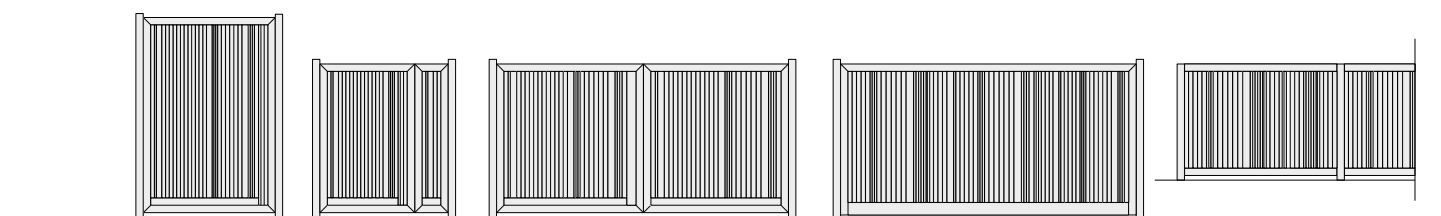

▶ 1001 G A D S F

Σειρά
FC10

Κωδικός
1003

▶ Με προφίλ FC80 για τις αυλόπορτες και περσίδες αλουμινίου 35x80mm τοποθετημένες υπό γωνία.

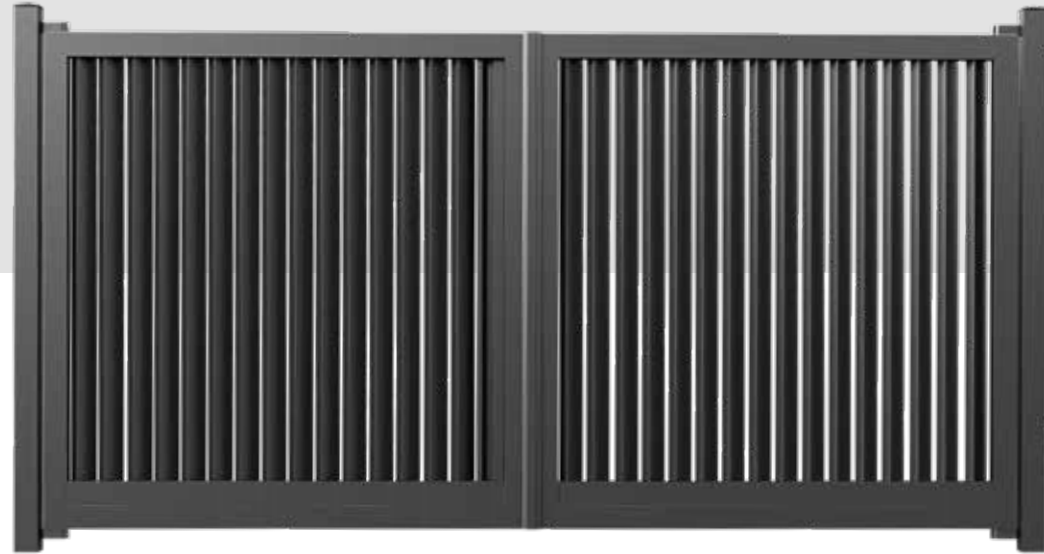

▶ 1003 - D

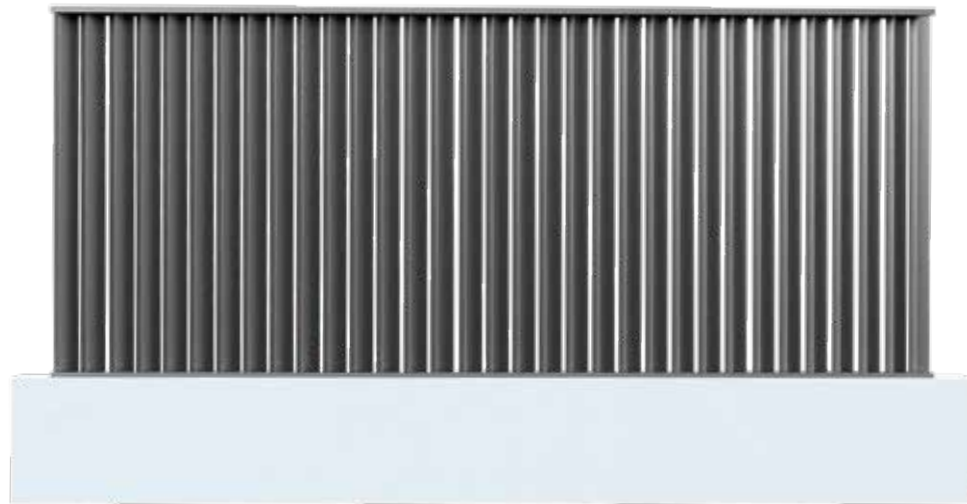

▶ 1003 - F

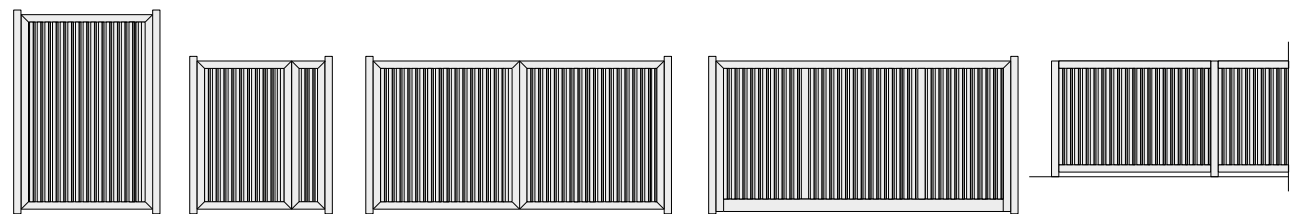

▶ 1003

G

A

D

S

F



Το WOODALUX είναι ένα καινοτόμο προϊόν με προφίλ αλουμινίου. Τα προφίλ έχουν επικάλυψη συνθετικού ξύλου υψηλής ποιότητας. Είναι ιδανικό για εφαρμογές σκίασης και διακόσμησης, πέργκολες και περιφράξεις (περσίδες), προσφέροντας φυσική αισθητική μεγάλης διάρκειας σε κτίρια και υπαίθριες κατασκευές.

- ▶ Ενισχυμένη μηχανική αντοχή η οποία επιτρέπει πολύ μεγάλα μήκη χωρίς να σπάει ή να λυγίζει (έως 3.0m)
- ▶ Πιστοποιημένη ανθεκτικότητα στις έντονες καιρικές συνθήκες και τους παράγοντες αποσύνθεσης του ξύλου (αλμυρότητα, έντομα, σάπισμα)
- ▶ Διατήρηση της απόχρωσης ακόμη και στην απευθείας έκθεση στον ήλιο, χωρίς κίνδυνο ξεθωριάσματος
- ▶ Δεν απαιτείται συντήρηση, βαφή, ή άλλες εργασίες, σε αντίθεση με το ξύλο
- ▶ Ευρεία ποικιλία προφίλ, χρωμάτων και λύσεων
- ▶ Υψηλά επίπεδα αισθητικής, καινοτομίας, διαφοροποίησης από κοινότητες κατασκευές



| | |
|------------|----|
| WHITE | 11 |
| TEAK | 31 |
| PALISANDER | 29 |
| WALNUT | 28 |
| WENGE | 26 |
| LIGHT GREY | 22 |
| DARK GREY | 25 |
| CHALCHORAL | 08 |



120x25mm



120x32mm



40x32mm



60x32mm



80x32mm



90x25mm



Το WOODEE αποτελεί προϊόν premium ποιότητας από συνθετικό ξύλο, ιδανικό για εφαρμογές δαπέδου, περίφραξης και επένδυσης τοιχοποιίας σε εξωτερικούς χώρους. Διαθέτει προφίλ κατάλληλα για περίφραξη (12x120mm), τα οποία συνδυαζόμενα με το αλουμίνιο επιτρέπουν απεριόριστους καλαίσθητους σχεδιασμούς.

Ιδανικά, μια περίφραξη με WOODEE συνδυάζεται με αντίστοιχες για deck και cladding, προσφέροντας έτσι ένα συνολικό αποτέλεσμα που συνδυάζει την εξαιρετική ανθεκτικότητα με την υπεροχή στον αισθητικό τομέα.

- ▶ Φυσική αίσθηση ξύλου, χωρίς τα μειονεκτήματα της αποσύνθεσης και της συντήρησης
- ▶ Πιστοποιημένη ανθεκτικότητα και διατήρηση της απόχρωσής του σε έντονες καιρικές συνθήκες
- ▶ Απεριόριστες σχεδιαστικές λύσεις αλουμινίου - ξύλου με άριστο φινίρισμα

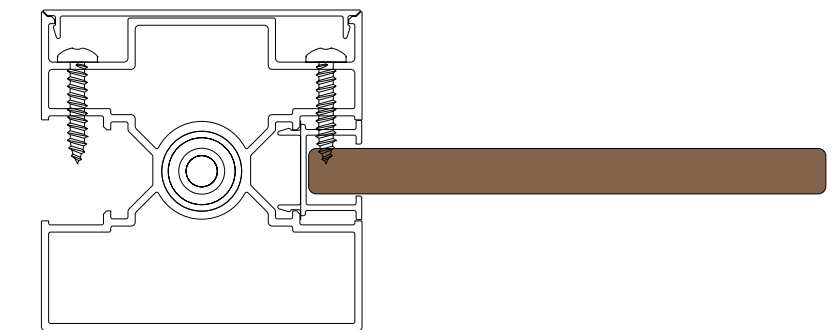

/ Διαθέσιμο σε τέσσερα βασικά χρώματα και εννιά συνολικά.



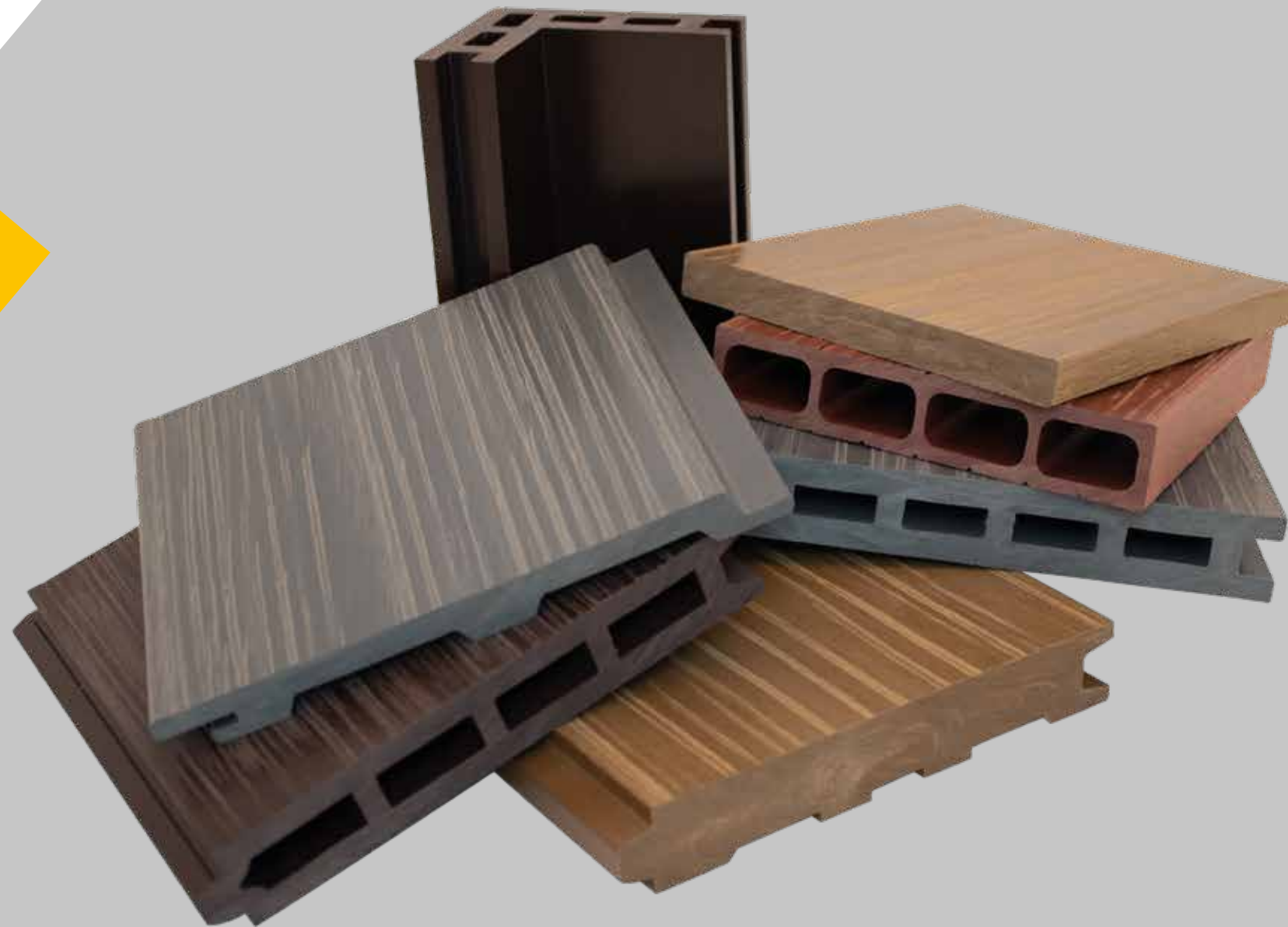

Το WOOPEE αποτελεί προϊόν από συνθετικό ξύλο για εφαρμογές deck, περίφραξης και επικάλυψης τοιχοποιίας, με 55-60% ξυλεία από ανακυκλώσιμες πηγές. Διατηρεί τις φυσικές ιδιότητες και τα οφέλη του ξύλου, και ενώ ταυτόχρονα εξαλείφει τα προβλήματα αποσύνθεσής του. Διατίθεται σε 4 χρωματικές επιλογές και σε ένα σύνολο προφίλ, με τρία από αυτά να είναι κατάλληλα για περίφραξη.

- ▶ Ποικιλία λύσεων σε προφίλ, χρώματα και εφαρμογές
- ▶ Μεγάλα μήκη, ειδικά στην περίπτωση του προφίλ αλληλοεπικάλυψης
- ▶ Συνθέσεις με προηγμένο στυλ, ιδιαίτερα στην περίπτωση των προφίλ για ένθετες κατασκευές
- ▶ Ανθεκτικότητα υλικών χάρη στη συνταγή του συνθετικού ξύλου

/ Διαθέσιμο σε τέσσερα βασικά χρώματα

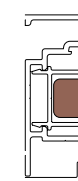
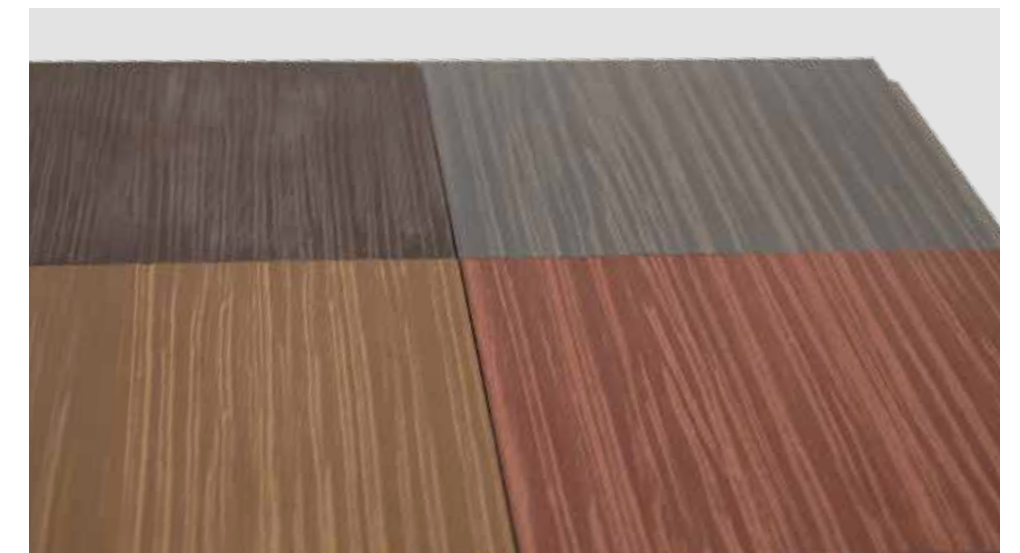

130x13mm



130x25mm



150x25mm



Παράλληλα με τις περσίδες αλουμινίου και τα προϊόντα ανθεκτικού συνθετικού ξύλου (Woodee, Wooree, Woodalux), η σειρά SMARTIA FC80 επιτρέπει την εφαρμογή στοιχείων γυαλιού για την κατασκευή ακόμη πιο μοντέρνων περιφράξεων. Πρόκειται για ιδιαίτερες σχεδιαστικές λύσεις, με την επιλογή υαλοπινάκων σχετικής αδιαφάνειας, σε διάφορες χρωματικές αποχρώσεις, επιφάνειες και διακοσμητικά σχέδια.

Με τη χρήση ενδιάμεσων τραβερσών και άλλων ειδικών προφίλ, δίνεται η δυνατότητα εφαρμογής υαλοπινάκων, είτε σε συγκεκριμένα σημεία μιας αυλόπορτας (στα άκρα, στο πάνω μέρος), είτε απλώς ένθετα σε ένα οποιοδήποτε σημείο της επιφάνειας της.

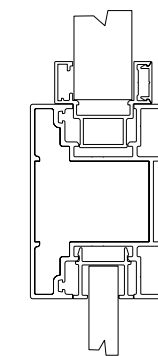

/ Προφίλ για τοποθέτηση υαλοπινάκων με μετατροπή του διάκενου από 25mm σε 13mm και 14mm.

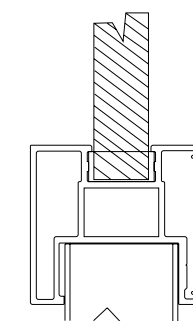

/ Ειδικό προφίλ για ένθετη τοποθέτηση γυάλινων στοιχείων (13mm) σε επιφάνειες αλουμινίου (25mm)

Λόγω του σχεδιασμού του συστήματος και της μοναδικής στιβαρότητας που χαρακτηρίζει το σύνολο της σειράς, η SMARTIA FC80 μπορεί να χρησιμοποιηθεί και για απλές εφαρμογές κάγκελου. Η πληθώρα των προφίλ επιτρέπει επίσης πολλές άλλες τεχνικές λύσεις, όπως για παράδειγμα διαχωριστικά μπαλκονιών υψηλής αισθητικής, ιδιαίτερα όταν είναι να συνδυαστούν με περιφράξεις μικτών υλικών (αλουμίνιο, συνθετικό ξύλο).



Διακοσμητικές λαμαρίνες

Οι διακοσμητικές λύσεις, τόσο για τα φύλλα της αυλόπορτας, όσο και για τον αυλόγυρο, συμπληρώνονται με προτάσεις φύλλων αλουμινίου, απλά ή με διάτρηση σε διάφορα σχέδια διάτρησης. Δημιουργούν μεγάλες επιφάνειες χωρίς να διακόπτονται από αρμούς, μειώνοντας με αυτόν τον τρόπο το κόστος, χωρίς εκπτώσεις στην αισθητική και τη λειτουργία της περίφραξης.

Η διαμόρφωσή τους δεν παρουσιάζει δυσκολία και οι σχεδιαστικές προτάσεις είναι απεριόριστες, δίνοντας εξατομικευμένες λύσεις όποτε απαιτηθεί.

Η εφαρμογή τους είναι εύκολη λόγω των ειδικών προφίλ με διάκενο 3.0 mm και σε ομοιομορφία με τα υπόλοιπα στοιχεία της περίφραξης, σε θέματα επιφανειακής επεξεργασίας (βαφής) και συναρμογής.

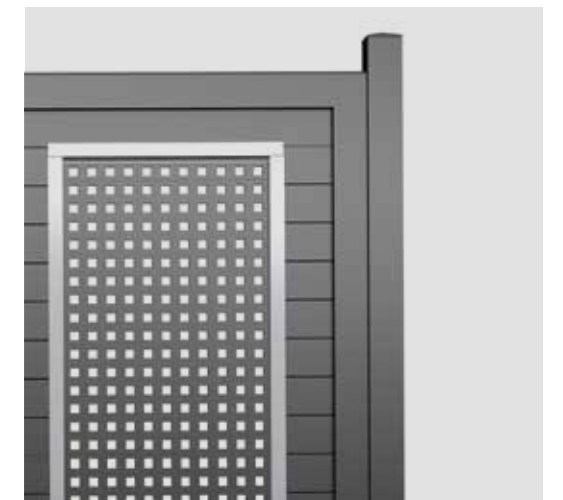
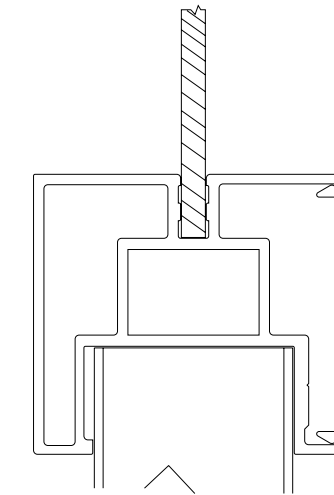

Κορυφαία ποιότητα, απεριόριστες επιλογές χρωμάτων.

Οι περιφράξεις εκ θέσεως εκτίθενται ιδιαίτερα σε διάφορες διαβρωτικές συνθήκες (καιρικές, παραθαλάσσια, κ.α.), για αυτό το λόγο η ALUMIL, ως πρωτοπόρος εταιρεία, συνδυάζει τις υπερανθεκτικές βαφές Seaside Class με την ειδική επιφανειακή επεξεργασία της "προ-ανοδίωσης" και μειώνει αποτελεσματικότερα την εμφάνιση της "νηματοειδούς" διάβρωσης.

Προανοδίωση, η πραγματική αντιδιαβρωτική προστασία.

Συνδυάστε την προ-ανοδίωση με τα απεριόριστα χρώματα, δημιουργώντας αρχιτεκτονικές λύσεις απaráμιλλής ομορφιάς, ασύγκριτης ποιότητας και μακράς διάρκειας.



▶ RAL 6009
Structura YK309F



▶ RAL 8014
Structura YM314F



▶ GRIS 2150
Sable YW365F

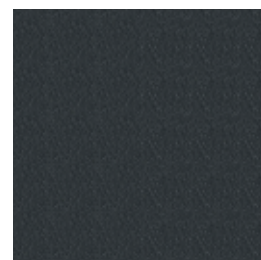

▶ RAL 7021
Structura YL321F



▶ RAL 9007
Structura Y2329F

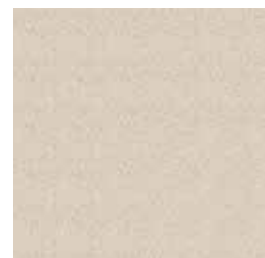

▶ RAL 1013
Structura YD313F



▶ 522
Sahara Shade



▶ 815
Mesogeios Crete

Χρωματολόγιο υπερανθεκτικών πουδρών



▶ RAL 7034
Structura YL334F



▶ RAL 3005
Structura YG305F

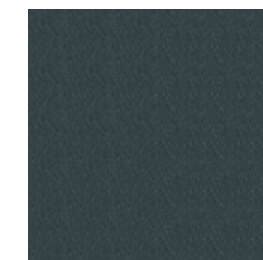

▶ RAL 7016
Structura YL316F

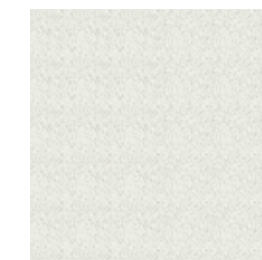

▶ RAL 9010
Structura YA310F



▶ RAL 7012
Structura YL312F



▶ RAL 7015
Structura YL315F



▶ RAL 6005
Structura YK305F



▶ 801
MesogeiosCorsica

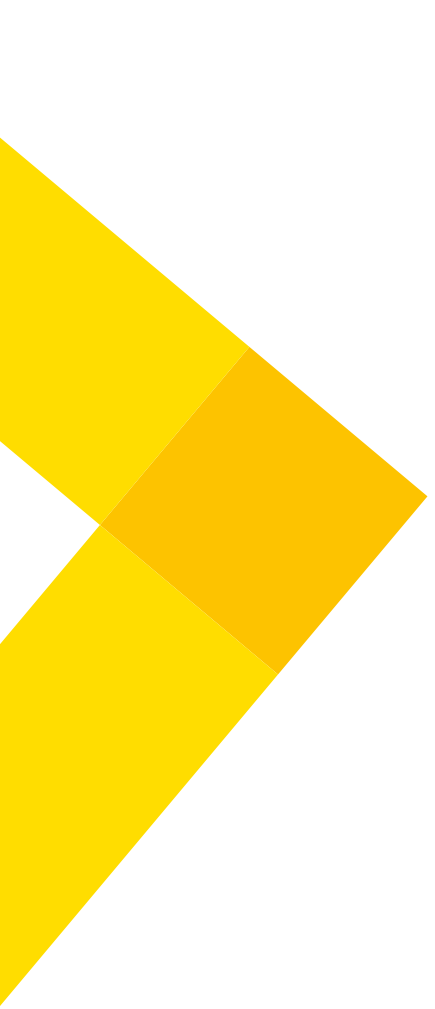



ΘΕΣΣΑΛΟΝΙΚΗ
ΚΕΝΤΡΙΚΑ ΓΡΑΦΕΙΑ & SHOWROOM

Γωγούση 8, Ευκαρπία
Θεσσαλονίκη - 564 29
Τηλ.: 2313 011000
Fax: 2310 692473
E-mail: info@alumil.com

ΑΘΗΝΑ
SHOWROOM & ΓΡΑΦΕΙΑ

Λ. Τατοΐου 67, Αχαρνές
Αθήνα - 136 77
Τηλ.: 210 6298100
Fax: 210 8003801
E-mail: athina@alumil.com

ΕΔΡΑ

ΒΙ.ΠΕ. Κιλκίς
Κιλκίς - 61100
Τηλ.: 23410 79300
Fax: 23410 71988
Email: info@alumil.com

www.alumil.com

