

**Alumil**  
Building excellence every day



**SMARTIA**  
M450

V 04/2022



# PROFILES ΠΡΟΦΙΛ

**Profile:** M4522  
**TRACK PROFILE**  
**ΟΔΗΓΟΣ**  
**System:** M450  
**Weight:** 2368.50  
**Ix (cm<sup>4</sup>):** 192.61  
**Iy (cm<sup>4</sup>):** 18.97  
**Status:** Active  
**Bicolor:** No  
**Bar Length:** 6000  
**Min Order Kg:** -

Required Accessories / Απαιτούμενα Εξαρτήματα

EX-6600045000	INOX GUIDE RAIL U-TYPE 0.8mm S350, M450, S560, M12500, M14600 3.5m / ΑΝΟΞΕΙΔΩΤΟΣ ΟΔΗΓΟΣ ΤΥΠΟΥ U 0.8mm S350, M450, S560, M14600, M12500 3,5m
EX-2400450000	TOP CENTRAL SEAL M450 / ΑΝΩ ΚΕΝΤΡΙΚΟ ΣΤΕΓΑΝΩΤΙΚΟ M450
EX-6206910603	BRUSH PILE SEAL 6mm 4P BLACK / ΒΟΥΡΤΣΑΚΙ 6mm 4P ΜΑΥΡΟ
EX-6604408803	EXTERNAL FLAP VALVE SV-E TYPE / ΕΞΩΤΕΡΙΚΗ ΒΑΛΒΙΔΑ ΑΝΤΕΠΙΣΤΡΟΦΗΣ ΤΥΠΟΥ SV-E
EX-2400031201	FRAME TRACK COVERING GASKET EPDM BLACK / ΕΛΑΣΤΙΚΟ ΚΑΛΥΨΗΣ ΟΔΗΓΩΝ ΣΥΡΟΜΕΝΩΝ EPDM ΜΑΥΡΟ
EX-6604506003	FRAME PVC FOR M450 6m / PVC ΟΔΗΓΟΥ ΓΙΑ M450 6m
EX-3150452200	PORTHOLE BARRIER FOR M4522 / ΦΡΑΓΜΟΣ ΘΑΛΑΜΟΥ ΟΔΗΓΟΥ M4522
EX-6600455600	BOTTOM CENTRAL SEAL FOR M450 LIFT AND SLIDE / ΚΑΤΩ ΚΕΝΤΡΙΚΟ ΣΤΕΓΑΝΩΤΙΚΟ M450 ΑΝΟΡΘΟΥΜΕΝΟ
EX-6604455600	BOTTOM CENTRAL SEAL M450 FOR SLIDING / ΚΑΤΩ ΚΕΝΤΡΙΚΟ ΣΤΕΓΑΝΩΤΙΚΟ M450 ΓΙΑ ΑΠΛΟ ΣΥΡΟΜΕΝΟ
EX-6600455700	BOTTOM CENTRAL SEAL 25mm LIFT AND SLIDE / ΚΑΤΩ ΚΕΝΤΡΙΚΟ ΣΤΕΓΑΝΩΤΙΚΟ 25mm ΑΝΟΡΘΟΥΜΕΝΟ
EX-6604455700	BOTTOM CENTRAL SEAL GASKET FOR SLIDING / ΚΑΤΩ ΚΕΝΤΡΙΚΟ ΣΤΕΓΑΝΩΤΙΚΟ 25mm ΑΠΛΟ ΣΥΡΟΜΕΝΟ
EX-6600945000	STOPPER FOR M450 SLIDING 9mm CUTTING / ΣΤΟΠΕΡ ΣΥΡΟΜΕΝΟΥ M450 ΚΟΠΗ 9mm
EX-6602045000	STOPPER FOR M450 SLIDING 20mm CUTTING / ΣΤΟΠΕΡ ΣΥΡΟΜΕΝΟΥ M450 ΚΟΠΗ 20mm
EX-2400450100	TOP CENTRAL SEAL 25mm M450 / ΑΝΩ ΚΕΝΤΡΙΚΟ ΣΤΕΓΑΝΩΤΙΚΟ 25mm M450
EX-1251122300	MECHANICAL CORNER CLEAT 10,9x22,3mm / ΓΩΝΙΑ ΣΥΝΔΕΣΗΣ ΜΗΧΑΝΙΚΗ 10,9x22,3mm

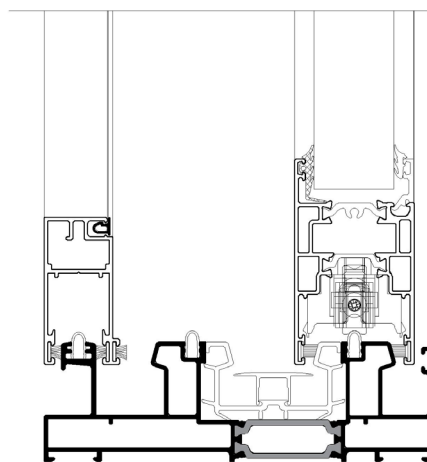
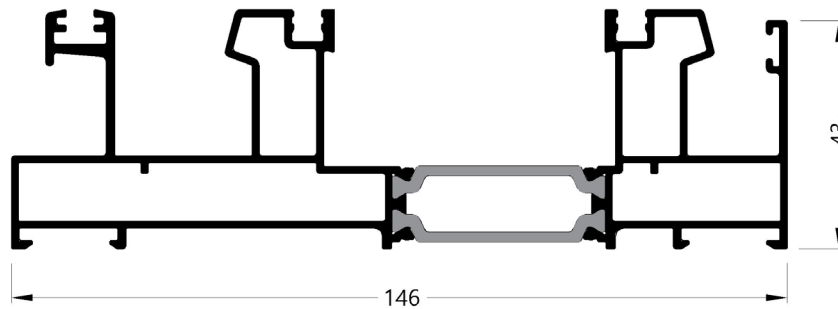

**Profile:** M4524  
**TRACK PROFILE**  
**ΟΔΗΓΟΣ**  
**System:** M450  
**Weight:** 2655.10  
**Ix (cm<sup>4</sup>):** 306.82  
**Iy (cm<sup>4</sup>):** 19.60  
**Status:** Active  
**Bicolor:** No  
**Bar Length:** 6000  
**Min Order Kg:** -

Required Accessories / Απαιτούμενα Εξαρτήματα

EX-2400450100	TOP CENTRAL SEAL 25mm M450 / ΑΝΩ ΚΕΝΤΡΙΚΟ ΣΤΕΓΑΝΩΤΙΚΟ 25mm M450
EX-2400450000	TOP CENTRAL SEAL M450 / ΑΝΩ ΚΕΝΤΡΙΚΟ ΣΤΕΓΑΝΩΤΙΚΟ M450
EX-6602045000	STOPPER FOR M450 SLIDING 20mm CUTTING / ΣΤΟΠΕΡ ΣΥΡΟΜΕΝΟΥ M450 ΚΟΠΗ 20mm
EX-6600945000	STOPPER FOR M450 SLIDING 9mm CUTTING / ΣΤΟΠΕΡ ΣΥΡΟΜΕΝΟΥ M450 ΚΟΠΗ 9mm
EX-6604455700	BOTTOM CENTRAL SEAL GASKET FOR SLIDING / ΚΑΤΩ ΚΕΝΤΡΙΚΟ ΣΤΕΓΑΝΩΤΙΚΟ 25mm ΑΠΛΟ ΣΥΡΟΜΕΝΟ
EX-6600455700	BOTTOM CENTRAL SEAL 25mm LIFT AND SLIDE / ΚΑΤΩ ΚΕΝΤΡΙΚΟ ΣΤΕΓΑΝΩΤΙΚΟ 25mm ΑΝΟΡΘΟΥΜΕΝΟ
EX-6604455600	BOTTOM CENTRAL SEAL M450 FOR SLIDING / ΚΑΤΩ ΚΕΝΤΡΙΚΟ ΣΤΕΓΑΝΩΤΙΚΟ M450 ΓΙΑ ΑΠΛΟ ΣΥΡΟΜΕΝΟ
EX-6600455600	BOTTOM CENTRAL SEAL FOR M450 LIFT AND SLIDE / ΚΑΤΩ ΚΕΝΤΡΙΚΟ ΣΤΕΓΑΝΩΤΙΚΟ M450 ΑΝΟΡΘΟΥΜΕΝΟ
EX-3150452400	PORTHOLE BARRIER SET FOR FRAME M4524 / ΣΕΤ ΦΡΑΓΜΩΝ ΟΔΗΓΟΥ M4524
EX-6604506003	FRAME PVC FOR M450 6m / PVC ΟΔΗΓΟΥ ΓΙΑ M450 6m
EX-2400031201	FRAME TRACK COVERING GASKET EPDM BLACK / ΕΛΑΣΤΙΚΟ ΚΑΛΥΨΗΣ ΟΔΗΓΩΝ ΣΥΡΟΜΕΝΩΝ EPDM ΜΑΥΡΟ
EX-6604408803	EXTERNAL FLAP VALVE SV-E TYPE / ΕΞΩΤΕΡΙΚΗ ΒΑΛΒΙΔΑ ΑΝΤΕΠΙΣΤΡΟΦΗΣ ΤΥΠΟΥ SV-E
EX-6600045000	INOX GUIDE RAIL U-TYPE 0.8mm S350, M450, S560, M12500, M14600 3.5m / ΑΝΟΞΕΙΔΩΤΟΣ ΟΔΗΓΟΣ ΤΥΠΟΥ U 0.8mm S350, M450, S560, M14600, M12500 3.5m
EX-1251122300	MECHANICAL CORNER CLEAT 10,9x22,3mm / ΓΩΝΙΑ ΣΥΝΔΕΣΗΣ ΜΗΧΑΝΙΚΗ 10,9x22,3mm

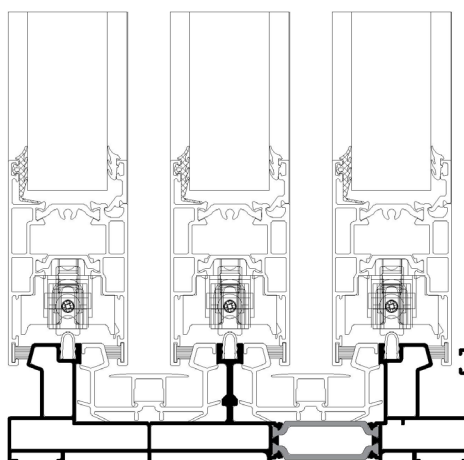
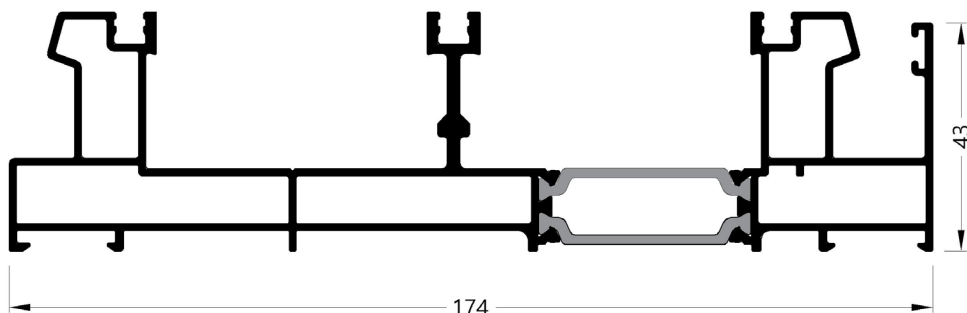

**Profile:** M4556  
**TRACK PROFILE**  
**ΟΔΗΓΟΣ**  
**System:** M450  
**Weight:** 1885.80  
**Ix (cm<sup>4</sup>):** 94.67  
**Iy (cm<sup>4</sup>):** 14.99  
**Status:** Active  
**Bicolor:** No  
**Bar Length:** 6000  
**Min Order Kg:** -

Required Accessories / Απαιτούμενα Εξαρτήματα

EX-4190045000	LOCKING PLATE SPACER 2 mm / ΑΠΟΣΤΑΤΙΚΟ ΑΝΤΙΚΡΥΣΜΑΤΟΣ 2mm
EX-2400450100	TOP CENTRAL SEAL 25mm M450 / ΑΝΩ ΚΕΝΤΡΙΚΟ ΣΤΕΓΑΝΩΤΙΚΟ 25mm M450
EX-6602045000	STOPPER FOR M450 SLIDING 20mm CUTTING / ΣΤΟΠΕΡ ΣΥΡΟΜΕΝΟΥ M450 ΚΟΠΗ 20mm
EX-6600945000	STOPPER FOR M450 SLIDING 9mm CUTTING / ΣΤΟΠΕΡ ΣΥΡΟΜΕΝΟΥ M450 ΚΟΠΗ 9mm
EX-6604455700	BOTTOM CENTRAL SEAL GASKET FOR SLIDING / ΚΑΤΩ ΚΕΝΤΡΙΚΟ ΣΤΕΓΑΝΩΤΙΚΟ 25mm ΑΠΛΟ ΣΥΡΟΜΕΝΟ
EX-6600455700	BOTTOM CENTRAL SEAL 25mm LIFT AND SLIDE / ΚΑΤΩ ΚΕΝΤΡΙΚΟ ΣΤΕΓΑΝΩΤΙΚΟ 25mm ΑΝΟΡΘΟΥΜΕΝΟ
EX-6604455600	BOTTOM CENTRAL SEAL M450 FOR SLIDING / ΚΑΤΩ ΚΕΝΤΡΙΚΟ ΣΤΕΓΑΝΩΤΙΚΟ M450 ΓΙΑ ΑΠΛΟ ΣΥΡΟΜΕΝΟ
EX-6600455600	BOTTOM CENTRAL SEAL FOR M450 LIFT AND SLIDE / ΚΑΤΩ ΚΕΝΤΡΙΚΟ ΣΤΕΓΑΝΩΤΙΚΟ M450 ΑΝΟΡΘΟΥΜΕΝΟ
EX-3150455600	PORTHOLE BARRIER FOR M4556 / ΦΡΑΓΜΟΣ ΟΔΗΓΟΥ M4556
EX-6604506003	FRAME PVC FOR M450 6m / PVC ΟΔΗΓΟΥ ΓΙΑ M450 6m
EX-2400031201	FRAME TRACK COVERING GASKET EPDM BLACK / ΕΛΑΣΤΙΚΟ ΚΑΛΥΨΗΣ ΟΔΗΓΩΝ ΣΥΡΟΜΕΝΩΝ EPDM ΜΑΥΡΟ
EX-6604408803	EXTERNAL FLAP VALVE SV-E TYPE / ΕΞΩΤΕΡΙΚΗ ΒΑΛΒΙΔΑ ΑΝΤΕΠΙΣΤΡΟΦΗΣ ΤΥΠΟΥ SV-E
EX-6206910603	BRUSH PILE SEAL 6mm 4P BLACK / ΒΟΥΡΤΣΑΚΙ 6mm 4P ΜΑΥΡΟ
EX-1251122300	MECHANICAL CORNER CLEAT 10,9x22,3mm / ΓΩΝΙΑ ΣΥΝΔΕΣΗΣ ΜΗΧΑΝΙΚΗ 10,9x22,3mm
EX-6600045000	INOX GUIDE RAIL U-TYPE 0.8mm S350, M450, S560, M12500, M14600 3.5m / ΑΝΟΞΕΙΔΩΤΟΣ ΟΔΗΓΟΣ ΤΥΠΟΥ U 0.8mm S350, M450, S560, M14600, M12500 3,5m
EX-2400450000	TOP CENTRAL SEAL M450 / ΑΝΩ ΚΕΝΤΡΙΚΟ ΣΤΕΓΑΝΩΤΙΚΟ M450

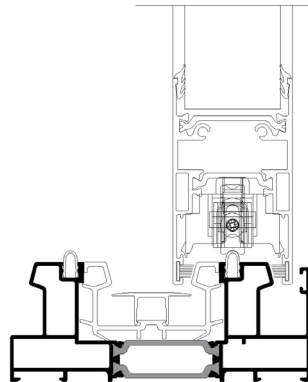
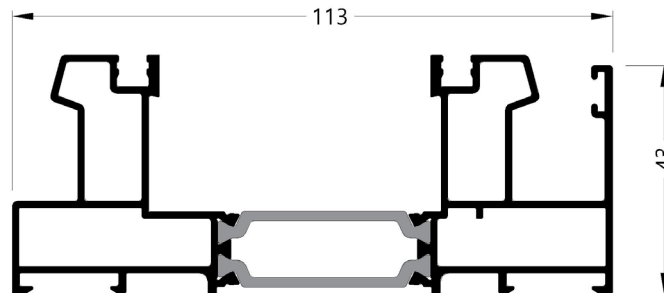

**Profile:** M4538  
**SASH PROFILE**  
 ΦΥΛΛΟ  
**System:** M450  
**Weight:** 1368.20  
**Ix (cm<sup>4</sup>):** 19.95  
**Iy (cm<sup>4</sup>):** 18.79  
**Status:** Active  
**Bicolor:** No  
**Bar Length:** 6000  
**Min Order Kg:** -

Required Accessories / Απαιτούμενα Εξαρτήματα

EX-6604540013	SASH PVC FOR M450 SLIDING 6m / PVC ΦΥΛΛΟΥ ΓΙΑ M450 ΣΥΡΟΜΕΝΑ 6m
EX-1261140800	MECHANICAL CAL CORNER JOINT 11X40,8mm / ΑΝΟΞΕΙΔΩΤΗ ΜΗΧΑΝΙΚΗ ΓΩΝΙΑ ΣΥΝΔΕΣΕΩΣ CAL 11X40,8mm
EX-6604540003	SASH PVC FOR M450 SLIDING 4,6m / PVC ΦΥΛΛΟΥ ΓΙΑ M450 ΣΥΡΟΜΕΝΑ 4,6m
EX-6000450000	ROLLER PLASTIC DOUBLE M450 FOR M4538 M4540 M4544 / ΡΑΟΥΛΟ ΠΛΑΣΤΙΚΟ ΔΙΠΛΟ M450 ΓΙΑ M4538 M4540 M4544
EX-6500454000	SLIDING BUMBER/SASH SPACER SET / ΣΕΤ ΑΜΟΡΤΙΣΕΡ/ΓΛΥΣΙΕΡΑ ΣΥΡΟΜΕΝΩΝ
EX-3110454400	INTERLOCKING END CAP FOR M450 SASH / ΤΑΠΑ ΓΑΝΤΖΟΥ ΑΠΛΟΥ ΣΥΡΟΜΕΝΟΥ ΦΥΛΛΟΥ M450
EX-3110454200	CAP SET FOR RIGHT LIFT AND SLIDE AND SLIDING SASH / ΣΕΤ ΤΑΠΩΝ ΔΕΞΙΑ ΑΝΟΡΘΩΜΕΝΟΥ ΚΑΙ ΑΠΛΑ ΣΥΡΟΜΕΝΟΥ ΦΥΛΛΟΥ
EX-6601454400	SLIDING SASH SPACER / ΑΠΟΣΤΑΤΗΣ ΣΤΑΘΕΡΟΠΟΙΗΣΗΣ ΣΥΡΟΜΕΝΩΝ
EX-3111454200	END CAP SET FOR LEFT LIFT AND SLIDING AND SLIDING SASH / ΣΕΤ ΤΑΠΩΝ ΑΡΙΣΤΕΡΑ ΑΝΟΡΘΩΜΕΝΟΥ ΚΑΙ ΑΠΛΑ ΣΥΡΟΜΕΝΟΥ ΦΥΛΛΟΥ
EX-1800453700	ALIGNMENT CORNER FOR M450 / ΓΩΝΙΑ ΕΠΙΠΕΔΟΤΗΤΑΣ M450

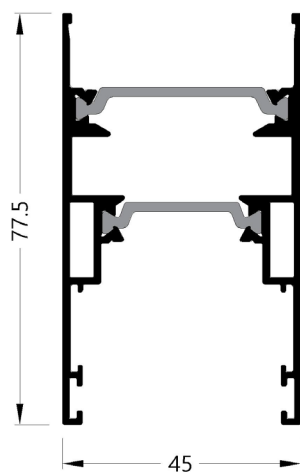

- FOR SLIDING TYPOLOGY / ΓΙΑ ΑΠΛΗ ΣΥΡΟΜΕΝΗ ΤΥΠΟΛΟΓΙΑ
- FOR STANDARD INTERLOCK PROFILE / ΓΙΑ ΚΑΝΟΝΙΚΟ ΓΑΝΤΖΟ

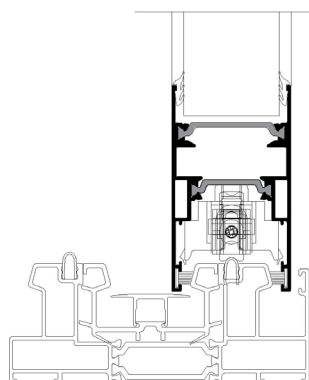

**Profile:** M4540  
**SASH PROFILE**  
 ΦΥΛΛΟ  
**System:** M450  
**Weight:** 1463.60  
**Ix (cm<sup>4</sup>):** 20.72  
**Iy (cm<sup>4</sup>):** 19.28  
**Status:** Active  
**Bicolor:** No  
**Bar Length:** 6000  
**Min Order Kg:** -

Required Accessories / Απαιτούμενα Εξαρτήματα

EX-6500454000	SLIDING BUMBER/SASH SPACER SET / ΣΕΤ ΑΜΟΡΤΙΣΕΡ/ΓΛΥΣΙΕΡΑ ΣΥΡΟΜΕΝΩΝ
EX-3111454200	END CAP SET FOR LEFT LIFT AND SLIDING AND SLIDING SASH / ΣΕΤ ΤΑΠΩΝ ΑΡΙΣΤΕΡΑ ΑΝΟΡΘΩΜΕΝΟΥ ΚΑΙ ΑΠΛΑ ΣΥΡΟΜΕΝΟΥ ΦΥΛΛΟΥ
EX-6601454400	SLIDING SASH SPACER / ΑΠΟΣΤΑΤΗΣ ΣΤΑΘΕΡΟΠΟΙΗΣΗΣ ΣΥΡΟΜΕΝΩΝ
EX-1261140800	MECHANICAL CAL CORNER JOINT 11X40,8mm / ΑΝΟΞΕΙΔΩΤΗ ΜΗΧΑΝΙΚΗ ΓΩΝΙΑ ΣΥΝΔΕΣΕΩΣ CAL 11X40,8mm
EX-6604540003	SASH PVC FOR M450 SLIDING 4,6m / PVC ΦΥΛΛΟΥ ΓΙΑ M450 ΣΥΡΟΜΕΝΑ 4,6m
EX-6000450000	ROLLER PLASTIC DOUBLE M450 FOR M4538 M4540 M4544 / ΡΑΟΥΛΟ ΠΛΑΣΤΙΚΟ ΔΙΠΛΟ M450 ΓΙΑ M4538 M4540 M4544
EX-1800453700	ALIGNMENT CORNER FOR M450 / ΓΩΝΙΑ ΕΠΙΠΕΔΟΤΗΤΑΣ M450
EX-3110454400	INTERLOCKING END CAP FOR M450 SASH / ΤΑΠΑ ΓΑΝΤΖΟΥ ΑΠΛΟΥ ΣΥΡΟΜΕΝΟΥ ΦΥΛΛΟΥ M450
EX-6604540013	SASH PVC FOR M450 SLIDING 6m / PVC ΦΥΛΛΟΥ ΓΙΑ M450 ΣΥΡΟΜΕΝΑ 6m
EX-3110454200	CAP SET FOR RIGHT LIFT AND SLIDE AND SLIDING SASH / ΣΕΤ ΤΑΠΩΝ ΔΕΞΙΑ ΑΝΟΡΘΩΜΕΝΟΥ ΚΑΙ ΑΠΛΑ ΣΥΡΟΜΕΝΟΥ ΦΥΛΛΟΥ
EX-3110454000	INTERLOCK END CAP SET FOR SASH M4540 / ΣΕΤ ΤΑΠΩΝ ΣΤΕΝΟΥ ΓΑΝΤΖΟΥ ΦΥΛΛΟΥ M4540

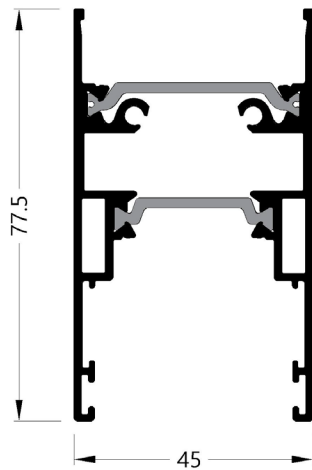

- FOR SLIDING TYPOLOGY /  
ΓΙΑ ΑΠΛΗ ΣΥΡΟΜΕΝΗ ΤΥΠΟΛΟΓΙΑ
- FOR STANDARD & NARROW INTERLOCK PROFILE/  
ΓΙΑ ΚΑΝΟΝΙΚΟ & ΣΤΕΝΟ ΓΑΝΤΖΟ

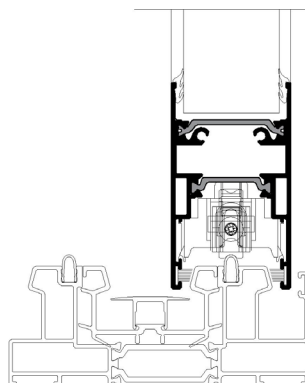

**Profile:** M4542  
**SASH PROFILE**  
**ΦΥΛΛΟ**  
**System:** M450  
**Weight:** 1569.60  
**Ix (cm<sup>4</sup>):** 17.70  
**Iy (cm<sup>4</sup>):** 27.51  
**Status:** Active  
**Bicolor:** No  
**Bar Length:** 6000  
**Min Order Kg:** -

Required Accessories / Απαιτούμενα Εξαρτήματα

EX-2400045420	LIFT AND SLIDE GASKET FOR M450 / ΕΛΑΣΤΙΚΟ ΑΝΑΣΥΡΟΥΜΕΝΟΥ ΦΥΛΛΟΥ ΓΙΑ M450
EX-3110456600	MEETING STILE HARDWARE SPACER / ΑΠΟΣΤΑΤΗΣ ΜΗΧΑΝΙΣΜΟΥ ΦΙΛΗΤΩΝ
EX-3115454200	M450 SASH SLIDING SPACER FOR LIFT AND SLIDE / ΑΠΟΣΤΑΤΙΚΟ ΚΥΛΙΣΗΣ ΦΥΛΛΟΥ ΑΝΑΣΥΡΟΜΕΝΟΥ M450
EX-6600454200	ADDON FOR SASH M4542 FOR INLINE / ΠΡΟΣΘΗΚΗ ΦΥΛΛΟΥ M4542 ΓΙΑ INLINE
EX-6500454200	BUMPER/SLIDING SPACER SET FOR M4542 SASH / ΣΕΤ ΑΜΟΡΤΙΣΕΡ/ΓΛΥΣΙΕΡΑΣ ΦΥΛΛΟΥ M4542
EX-3111454200	END CAP SET FOR LEFT LIFT AND SLIDING AND SLIDING SASH / ΣΕΤ ΤΑΠΩΝ ΑΡΙΣΤΕΡΑ ΑΝΟΡΘΩΜΕΝΟΥ ΚΑΙ ΑΠΛΑ ΣΥΡΟΜΕΝΟΥ ΦΥΛΛΟΥ
EX-3110454200	CAP SET FOR RIGHT LIFT AND SLIDE AND SLIDING SASH / ΣΕΤ ΤΑΠΩΝ ΔΕΞΙΑ ΑΝΟΡΘΩΜΕΝΟΥ ΚΑΙ ΑΠΛΑ ΣΥΡΟΜΕΝΟΥ ΦΥΛΛΟΥ
EX-6604542103	SASH PVC FOR M450 LIFT AND SLIDE / PVC ΦΥΛΛΟΥ ΓΙΑ M450 ΑΝΑΣΥΡΟΜΕΝΑ
EX-3114455000	LEFT END CAP SET FOR 25mm INTERLOCK LIFT AND SLIDE M450 / ΑΡΙΣΤΕΡΟ ΣΕΤ ΤΑΠΩΝ ΓΑΝΤΖΟΥ 25mm ΑΝΑΣΥΡΟΜΕΝΟΥ M450
EX-3110455000	RIGHT END CAP SET FOR 25mm INTERLOCK LIFT AND SLIDE M450 / ΔΕΞΙ ΣΕΤ ΤΑΠΩΝ ΓΑΝΤΖΟΥ 25mm ΑΝΑΣΥΡΟΜΕΝΟΥ M450
EX-1800453700	ALIGNMENT CORNER FOR M450 / ΓΩΝΙΑ ΕΠΙΠΕΔΟΤΗΤΑΣ M450
EX-6001450000	ROLLER PLASTIC DOUBLE M450 FOR M4542 / ΡΑΟΥΛΟ ΠΛΑΣΤΙΚΟ ΔΙΠΛΟ M450 ΓΙΑ M4542
EX-3111251100	SASH FIXING SPACER / ΑΠΟΣΤΑΤΙΚΟ ΣΤΑΘΕΡΟΠΟΙΗΣΗΣ ΦΥΛΛΩΝ
EX-2550045601	VULCANIZED CORNER FOR SASH GASKET EPDM BLACK / ΒΟΥΛΚΑΝΙΣΜΕΝΗ ΓΩΝΙΑ ΕΛΑΣΤΙΚΟΥ ΦΥΛΛΟΥ EPDM ΜΑΥΡΗ
EX-2000686001	OUTSIDE GLAZING GASKET PLUGGED 3mm EPDM BLACK / ΕΛΑΣΤΙΚΟ ΤΖΑΜΙΟΥ ΚΟΥΜΠΙΩΤΟ 3mm EPDM ΜΑΥΡΟ
EX-6206930703	TRI-FIN BRUSH PILE SEAL 7mm BLACK / ΒΟΥΡΤΣΑΚΙ ΜΕΜΒΡΑΝΗΣ TRI-FIN 7mm ΜΑΥΡΟ
EX-1132305800	CRIMP CORNER CLEAT 23x6,2mm / ΓΩΝΙΑ ΣΥΝΔΕΣΗΣ ΠΡΕΣΑΡΙΣΤΗ 23x6,2mm
EX-1261127900	INOX CORNER CONNECTOR CAL 11x28,5mm / ΑΝΟΞΕΙΔΩΤΗ ΜΗΧΑΝΙΚΗ ΓΩΝΙΑ ΣΥΝΔΕΣΗΣ CAL 11x28,5mm
EX-2400450100	TOP CENTRAL SEAL 25mm M450 / ΑΝΩ ΚΕΝΤΡΙΚΟ ΣΤΕΓΑΝΩΤΙΚΟ 25mm M450

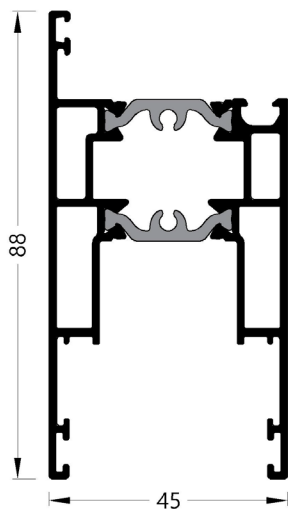

- FOR SLIDING AND LIFT & SLIDE TYPOLOGY / ΓΙΑ ΑΠΛΗ ΣΥΡΟΜΕΝΗ & ΑΝΑΣΥΡΟΜΕΝΗ ΤΥΠΟΛΟΓΙΑ
- FOR STANDARD & NARROW INTERLOCK PROFILE / ΓΙΑ ΚΑΝΟΝΙΚΟ & ΣΤΕΝΟ ΓΑΝΤΖΟ

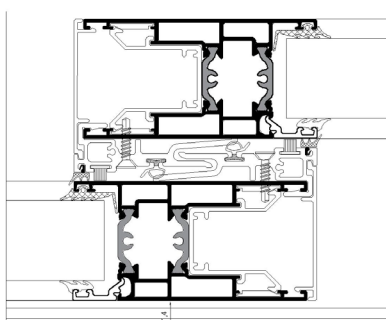



**Profile:** M4544  
**SASH PROFILE**  
**ΦΥΛΛΟ**  
**System:** M450  
**Weight:** 1381.90  
**Ix (cm<sup>4</sup>):** 17.76  
**Iy (cm<sup>4</sup>):** 15.41  
**Status:** Active  
**Bicolor:** No  
**Bar Length:** 6000  
**Min Order Kg:** -

Required Accessories / Απαιτούμενα Εξαρτήματα

EX-1261127900	INOX CORNER CONNECTOR CAL 11x28,5mm / ΑΝΟΞΕΙΔΩΤΗ ΜΗΧΑΝΙΚΗ ΓΩΝΙΑ ΣΥΝΔΕΣΗΣ CAL 11x28,5mm
EX-1131305800	CRIMP CORNER CLEAT 13,2x6,4mm / ΓΩΝΙΑ ΣΥΝΔΕΣΗΣ ΠΡΕΣΑΡΙΣΤΗ 13,2x6,4mm
EX-6604540003	SASH PVC FOR M450 SLIDING 4,6m / PVC ΦΥΛΛΟΥ ΓΙΑ M450 ΣΥΡΟΜΕΝΑ 4,6m
EX-6000450000	ROLLER PLASTIC DOUBLE M450 FOR M4538 M4540 M4544 / ΡΑΟΥΛΟ ΠΛΑΣΤΙΚΟ ΔΙΠΛΟ M450 ΓΙΑ M4538 M4540 M4544
EX-1800453700	ALIGNMENT CORNER FOR M450 / ΓΩΝΙΑ ΕΠΙΠΕΔΟΤΗΤΑΣ M450
EX-3110454400	INTERLOCKING END CAP FOR M450 SASH / ΤΑΠΑ ΓΑΝΤΖΟΥ ΑΠΛΟΥ ΣΥΡΟΜΕΝΟΥ ΦΥΛΛΟΥ M450
EX-6601454400	SLIDING SASH SPACER / ΑΠΟΣΤΑΤΗΣ ΣΤΑΘΕΡΟΠΟΙΗΣΗΣ ΣΥΡΟΜΕΝΩΝ
EX-3110454200	CAP SET FOR RIGHT LIFT AND SLIDE AND SLIDING SASH / ΣΕΤ ΤΑΠΩΝ ΔΕΞΙΑ ΑΝΟΡΘΩΜΕΝΟΥ ΚΑΙ ΑΠΛΑ ΣΥΡΟΜΕΝΟΥ ΦΥΛΛΟΥ
EX-3111454200	END CAP SET FOR LEFT LIFT AND SLIDING AND SLIDING SASH / ΣΕΤ ΤΑΠΩΝ ΑΡΙΣΤΕΡΑ ΑΝΟΡΘΩΜΕΝΟΥ ΚΑΙ ΑΠΛΑ ΣΥΡΟΜΕΝΟΥ ΦΥΛΛΟΥ
EX-6600454400	M4544 SASH CONNECTOR / ΣΥΝΔΕΣΜΟΣ ΦΥΛΛΟΥ M4544
EX-6500454000	SLIDING BUMBER/SASH SPACER SET / ΣΕΤ ΑΜΟΡΤΙΣΕΡ/ΓΛΥΣΙΕΡΑ ΣΥΡΟΜΕΝΩΝ
EX-6604540013	SASH PVC FOR M450 SLIDING 6m / PVC ΦΥΛΛΟΥ ΓΙΑ M450 ΣΥΡΟΜΕΝΑ 6m
EX-3110454800	INTERLOCK END CAP SET M4544 / ΣΕΤ ΤΑΠΩΝ ΣΤΕΝΟΥ ΓΑΝΤΖΟΥ M4544

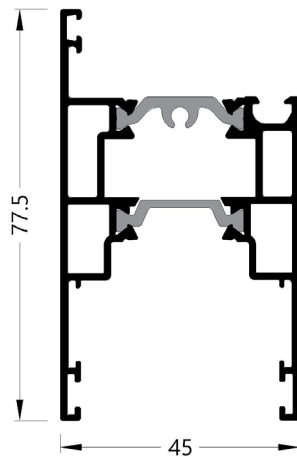

- FOR SLIDING TYPOLOGY / ΓΙΑ ΑΠΛΗ ΣΥΡΟΜΕΝΗ ΤΥΠΟΛΟΓΙΑ
- FOR STANDARD & NARROW INTERLOCK PROFILE / ΓΙΑ ΚΑΝΟΝΙΚΟ & ΣΤΕΝΟ ΓΑΝΤΖΟ

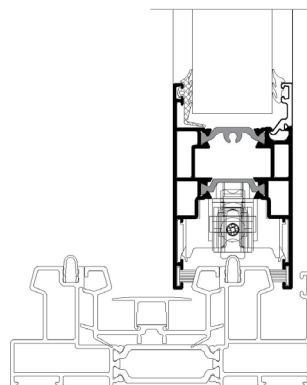

**Profile:** M4521  
 INTERLOCK PROFILE  
 ΓΑΝΤΖΟΣ  
**System:** M450  
**Weight:** 687.90  
**Ix (cm<sup>4</sup>):** 6.14  
**Iy (cm<sup>4</sup>):** 0.77  
**Status:** Active  
**Bicolor:** No  
**Bar Length:** 6000  
**Min Order Kg:** -

Required Accessories / Απαιτούμενα Εξαρτήματα

EX-6603501701	NARROW INTERLOCK PVC 4,6m / PVC ΣΤΕΝΟΥ ΓΑΝΤΖΟΥ 4,6m
EX-8520454800	MILLING TOOL FOR M4548, M4521 / ΦΡΕΖΑ ΚΑΤΕΡΓΑΣΙΑΣ M4548, M4521
EX-6603501711	NARROW INTERLOCK PVC 6m / PVC ΣΤΕΝΟΥ ΓΑΝΤΖΟΥ 6m

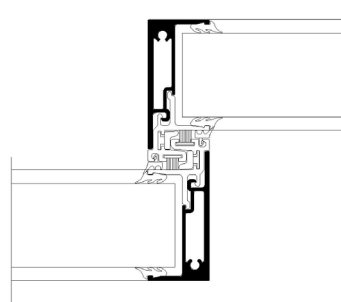
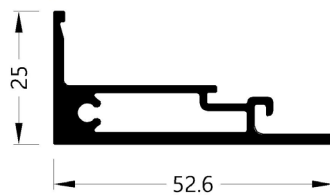

**Profile:** M4548  
**INTERLOCK PROFILE**  
**ΓΑΝΤΖΟΣ**  
**System:** M450  
**Weight:** 706.80  
**Ix (cm<sup>4</sup>):** 6.30  
**Iy (cm<sup>4</sup>):** 0.91  
**Status:** Active  
**Bicolor:** No  
**Bar Length:** 6000  
**Min Order Kg:** -

Required Accessories / Απαιτούμενα Εξαρτήματα

EX-6604548003	NARROW INTERLOCK PVC WITH GASKET 4,6m / PVC ΣΤΕΝΟΥ ΓΑΝΤΖΟΥ ΜΕ ΥΠΟΔΟΧΗ ΛΑΣΤΙΧΟΥ 4,6m
EX-3110455000	RIGHT END CAP SET FOR 25mm INTERLOCK LIFT AND SLIDE M450 / ΔΕΞΙ ΣΕΤ ΤΑΠΙΩΝ ΓΑΝΤΖΟΥ 25mm ΑΝΑΣΥΡΟΜΕΝΟΥ M450
EX-3114455000	LEFT END CAP SET FOR 25mm INTERLOCK LIFT AND SLIDE M450 / ΑΡΙΣΤΕΡΟ ΣΕΤ ΤΑΠΙΩΝ ΓΑΝΤΖΟΥ 25mm ΑΝΑΣΥΡΟΜΕΝΟΥ M450
EX-3110454800	INTERLOCK END CAP SET M4544 / ΣΕΤ ΤΑΠΙΩΝ ΣΤΕΝΟΥ ΓΑΝΤΖΟΥ M4544
EX-8520454800	MILLING TOOL FOR M4548, M4521 / ΦΡΕΖΑ ΚΑΤΕΡΓΑΣΙΑΣ M4548, M4521
EX-6604548013	NARROW INTERLOCK PVC WITH GASKET 6m / PVC ΣΤΕΝΟΥ ΓΑΝΤΖΟΥ ΜΕ ΥΠΟΔΟΧΗ ΛΑΣΤΙΧΟΥ 6m

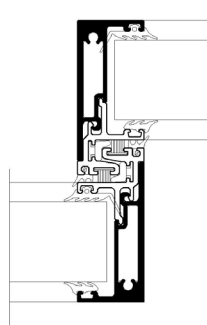
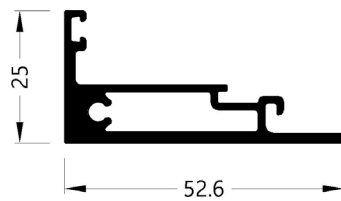

**Profile:** M4551  
**INTERLOCK PROFILE**  
**ΓΑΝΤΖΟΣ**  
**System:** M450  
**Weight:** 240.90  
**Ix (cm<sup>4</sup>):** 0.02  
**Iy (cm<sup>4</sup>):** 2.44  
**Status:** Active  
**Bicolor:** No  
**Bar Length:** 6000  
**Min Order Kg:** -

Required Accessories / Απαιτούμενα Εξαρτήματα

EX-6604546003	INTERLOCK PVC FOR M450 / PVC ΓΑΝΤΖΟΥ ΓΙΑ M450
EX-6604539003	INTERLOCK PVC M450 FOR SASH M4542 / PVC ΓΑΝΤΖΟΥ M450 ΓΙΑ ΦΥΛΛΟ M4542
EX-3110454400	INTERLOCKING END CAP FOR M450 SASH / ΤΑΠΑ ΓΑΝΤΖΟΥ ΑΠΛΟΥ ΣΥΡΟΜΕΝΟΥ ΦΥΛΛΟΥ M450
EX-3110454000	INTERLOCK END CAP SET FOR SASH M4540 / ΣΕΤ ΤΑΠΩΝ ΣΤΕΝΟΥ ΓΑΝΤΖΟΥ ΦΥΛΛΟΥ M4540
EX-3110454800	INTERLOCK END CAP SET M4544 / ΣΕΤ ΤΑΠΩΝ ΣΤΕΝΟΥ ΓΑΝΤΖΟΥ M4544
EX-3110454200	CAP SET FOR RIGHT LIFT AND SLIDE AND SLIDING SASH / ΣΕΤ ΤΑΠΩΝ ΔΕΞΙΑ ΑΝΟΡΘΩΜΕΝΟΥ ΚΑΙ ΑΠΛΑ ΣΥΡΟΜΕΝΟΥ ΦΥΛΛΟΥ
EX-3111454200	END CAP SET FOR LEFT LIFT AND SLIDING AND SLIDING SASH / ΣΕΤ ΤΑΠΩΝ ΑΡΙΣΤΕΡΑ ΑΝΟΡΘΩΜΕΝΟΥ ΚΑΙ ΑΠΛΑ ΣΥΡΟΜΕΝΟΥ ΦΥΛΛΟΥ

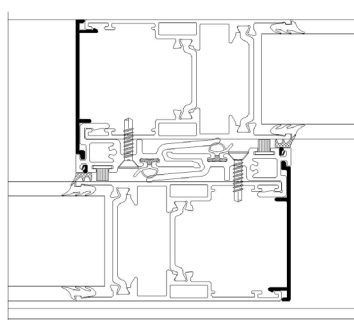
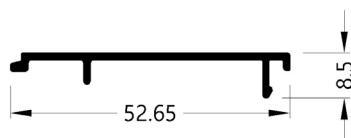

**Profile:** S44376  
**INTERLOCK PROFILE**  
ΓΑΝΤΖΟΣ  
**System:** COMMON PROFILES ON  
METER  
**Weight:** 183.40  
**Ix (cm<sup>4</sup>):** 0.16  
**Iy (cm<sup>4</sup>):** 0.62  
**Status:** Active  
**Bicolor:** No  
**Bar Length:** 4700  
**Min Order Kg:** -

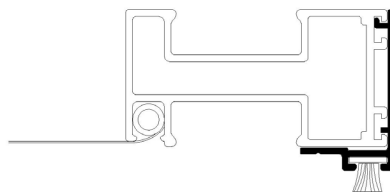
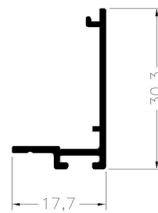

**Profile:** M14665  
**ADJOINING PROFILE**  
MITINI  
**System:** M45000  
**Weight:** 170.30  
**I<sub>x</sub> (cm<sup>4</sup>):** 0.02  
**I<sub>y</sub> (cm<sup>4</sup>):** 0.41  
**Status:** Active  
**Bicolor:** No  
**Bar Length:** 6000  
**Min Order Kg:** -

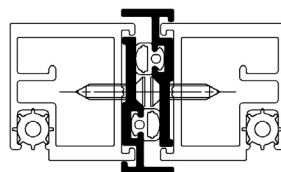

Required Accessories / Απαιτούμενα Εξαρτήματα

**Profile:** M4566  
**ADJOINING PROFILE**  
 ΜΠΙΝΙ  
**System:** M450  
**Weight:** 1174.40  
**I<sub>x</sub> (cm<sup>4</sup>):** 10.60  
**I<sub>y</sub> (cm<sup>4</sup>):** 4.44  
**Status:** Active  
**Bicolor:** No  
**Bar Length:** 6000  
**Min Order Kg:** -

EX-3000456600	M450 MEETING STILE END CAP SET / ΣΕΤ ΤΑΠΩΝ ΜΠΙΝΙ ΦΙΛΗΤΟΥ M450
---------------	---

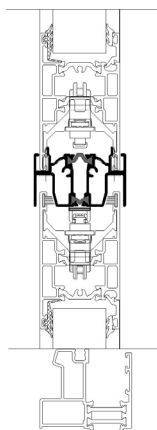
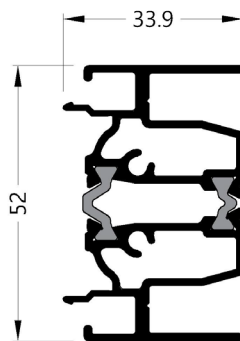

**Profile:** M4567  
**ADD-ON PROFILE**  
**ΠΡΟΣΘΕΤΟ**  
**System:** M450  
**Weight:** 640.70  
**Ix (cm<sup>4</sup>):** 4.61  
**Iy (cm<sup>4</sup>):** 2.66  
**Status:** Active  
**Bicolor:** No  
**Bar Length:** 6000  
**Min Order Kg:** -

Required Accessories / Απαιτούμενα Εξαρτήματα

EX-2400031201	FRAME TRACK COVERING GASKET EPDM BLACK / ΕΛΑΣΤΙΚΟ ΚΑΛΥΨΗΣ ΟΔΗΓΩΝ ΣΥΡΟΜΕΝΩΝ EPDM ΜΑΥΡΟ
EX-6600045000	INOX GUIDE RAIL U-TYPE 0.8mm S350, M450, S560, M12500, M14600 3.5m / ΑΝΟΞΕΙΔΩΤΟΣ ΟΔΗΓΟΣ ΤΥΠΟΥ U 0.8mm S350, M450, S560, M14600, M12500 3,5m

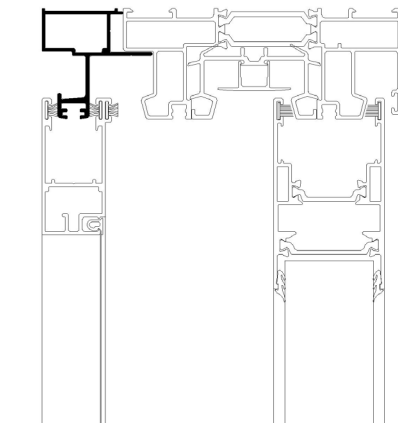
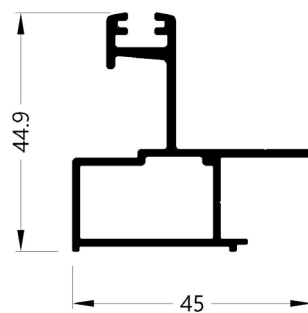



Required Accessories / Απαιτούμενα Εξαρτήματα

**Profile:** M4577  
**ADD-ON PROFILE**  
**ΠΡΟΣΘΕΤΟ**  
**System:** M450  
**Weight:** 754.30  
**Ix (cm<sup>4</sup>):** 10.75  
**Iy (cm<sup>4</sup>):** 2.89  
**Status:** Active  
**Bicolor:** No  
**Bar Length:** 6000  
**Min Order Kg:** -

EX-3110457700	REINFORCEMENT M4577/M4579 END CAP PAIR / ΖΕΥΓΟΣ ΤΑΠΙΩΝ ΕΝΙΣΧΥΣΗΣ M4577/M4579
---------------	--

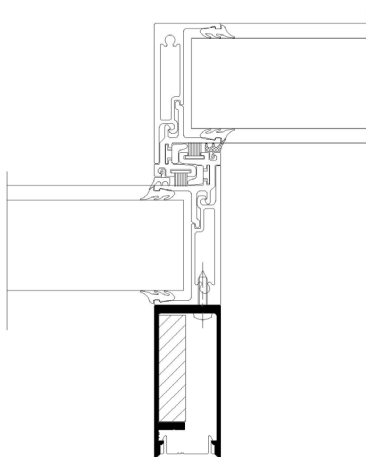
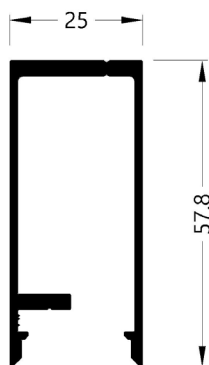

**Profile:** M4578  
**ADD-ON PROFILE**  
ΠΡΟΣΘΕΤΟ  
**System:** M450  
**Weight:** 159.10  
**I<sub>x</sub> (cm<sup>4</sup>):** 0.03  
**I<sub>y</sub> (cm<sup>4</sup>):** 0.28  
**Status:** Active  
**Bicolor:** No  
**Bar Length:** 6000  
**Min Order Kg:** -

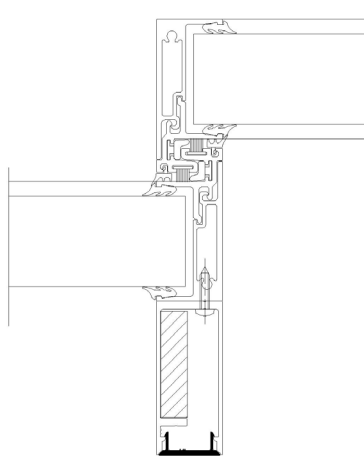
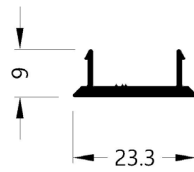

Required Accessories / Απαιτούμενα Εξαρτήματα

**Profile:** M4579  
**ADD-ON PROFILE**  
**ΠΡΟΣΘΕΤΟ**  
**System:** M450  
**Weight:** 592.30  
**Ix (cm<sup>4</sup>):** 3.37  
**Iy (cm<sup>4</sup>):** 2.06  
**Status:** Active  
**Bicolor:** No  
**Bar Length:** 6000  
**Min Order Kg:** -

EX-3110457700	REINFORCEMENT M4577/M4579 END CAP PAIR / ΖΕΥΓΟΣ ΤΑΠΩΝ ΕΝΙΣΧΥΣΗΣ M4577/M4579
---------------	---

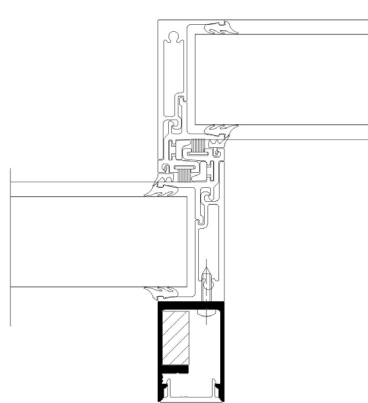
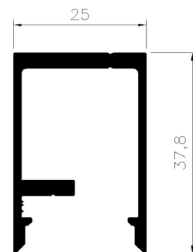

**Profile:** S77901  
**ADD-ON PROFILE**  
ΠΡΟΣΘΕΤΟ  
**System:** COMMON PROFILES ON  
METER  
**Weight:** 140  
**Ix (cm<sup>4</sup>):** 0.02  
**Iy (cm<sup>4</sup>):** 0.27  
**Status:** Active  
**Bicolor:** No  
**Bar Length:** 6000  
**Min Order Kg:** -

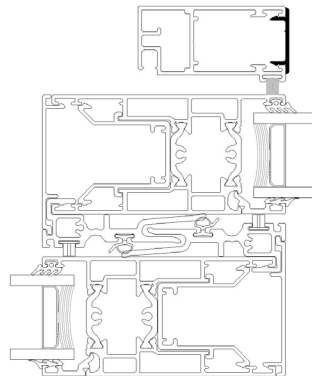
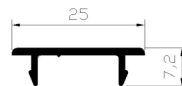

**Profile:** M4550  
**WATER DRIPPER**  
**ΝΕΡΟΣΤΑΛΑΑΚΤΗΣ**  
**System:** M450  
**Weight:** 341  
**Ix (cm<sup>4</sup>):** 1.86  
**Iy (cm<sup>4</sup>):** 0.34  
**Status:** Active  
**Bicolor:** No  
**Bar Length:** 6000  
**Min Order Kg:** -

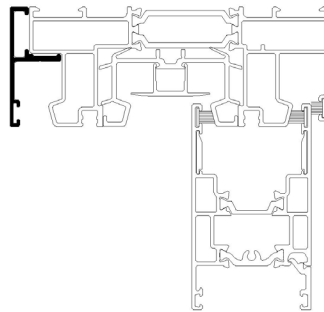
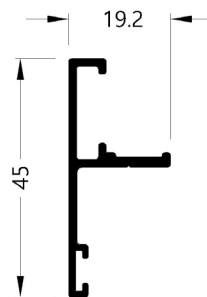

**Profile:** M4552  
**GLAZING BEAD**  
ΠΗΧΑΚΙ  
**System:** M450  
**Weight:** 137.50  
**Ix (cm<sup>4</sup>):** 0.17  
**Iy (cm<sup>4</sup>):** 0.02  
**Status:** Active  
**Bicolor:** No  
**Bar Length:** 6000  
**Min Order Kg:** -

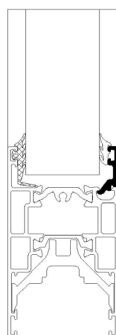
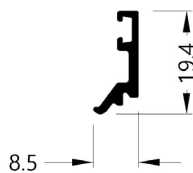

**Profile:** M14654  
 MOSQUITO NET PROFILE  
 ΣΗΤΕΣ  
**System:** M14600  
**Weight:** 513.80  
**Ix (cm<sup>4</sup>):** 1.06  
**Iy (cm<sup>4</sup>):** 1.64  
**Status:** Active  
**Bicolor:** No  
**Bar Length:** 6000  
**Min Order Kg:** -

Required Accessories / Απαιτούμενα Εξαρτήματα

EX-2500622033	GASKET FOR FLY-SCREEN 6,4mm PVC BLACK / ΕΛΑΣΤΙΚΟ ΣΗΤΑΣ 6,4mm PVC ΜΑΥΡΟ
EX-1401161000	DIE CAST MECHANICAL CORNER 10,6x19mm / ΧΥΤΗ ΜΗΧΑΝΙΚΗ ΓΩΝΙΑ ΣΥΝΔΕΣΗΣ 10,6x19mm
EX-3111465400	NARROW FLYSCREEN END CAP SET / ΣΕΤ ΤΑΠΙΩΝ ΣΤΕΝΗΣ ΣΗΤΑΣ

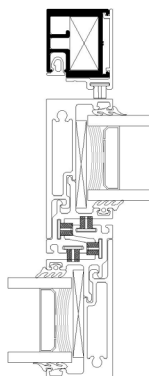
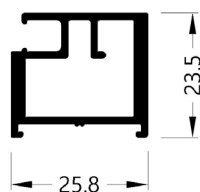

Required Accessories / Απαιτούμενα Εξαρτήματα

**Profile:** M14663  
**MOSQUITO NET PROFILE**  
 ΣΗΤΕΣ  
**System:** M45000  
**Weight:** 743.60  
**Ix (cm<sup>4</sup>):** 2.48  
**Iy (cm<sup>4</sup>):** 4.98  
**Status:** Active  
**Bicolor:** No  
**Bar Length:** 6000  
**Min Order Kg:** -

EX-2500622033	GASKET FOR FLY-SCREEN 6,4mm PVC BLACK / ΕΛΑΣΤΙΚΟ ΣΗΤΑΣ 6,4mm PVC ΜΑΥΡΟ
---------------	--

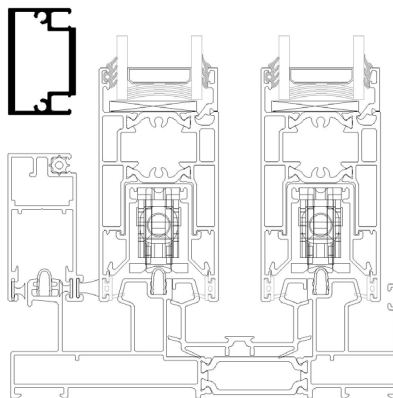
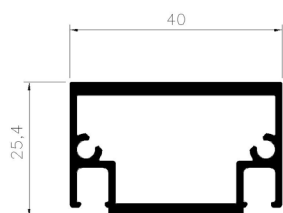



**Profile:** M14664  
**MOSQUITO NET PROFILE**  
 ΣΗΤΕΣ  
**System:** M14600  
**Weight:** 753.80  
**Ix (cm<sup>4</sup>):** 8.78  
**Iy (cm<sup>4</sup>):** 2.99  
**Status:** Active  
**Bicolor:** No  
**Bar Length:** 6000  
**Min Order Kg:** -

Required Accessories / Απαιτούμενα Εξαρτήματα

EX-2500622033	GASKET FOR FLY-SCREEN 6,4mm PVC BLACK / ΕΛΑΣΤΙΚΟ ΣΗΤΑΣ 6,4mm PVC ΜΑΥΡΟ
EX-1801421800	ALIGNMENT CORNER FOR SASH FLYSCREEN / ΓΩΝΙΑ ΕΠΙΠΕΔΟΤΗΤΑΣ ΓΙΑ ΦΥΛΛΟ ΣΗΤΑΣ
EX-1401161000	DIE CAST MECHANICAL CORNER 10,6x19mm / ΧΥΤΗ ΜΗΧΑΝΙΚΗ ΓΩΝΙΑ ΣΥΝΔΕΣΗΣ 10,6x19mm
EX-3111465400	NARROW FLYSCREEN END CAP SET / ΣΕΤ ΤΑΠΩΝ ΣΤΕΝΗΣ ΣΗΤΑΣ
EX-6101221002	HANDLE FOR FOLDING SERIES WHITE / ΧΕΙΡΟΛΑΒΗ ΦΥΣΟΥΝΑΣ ΛΕΥΚΗ
EX-6206910003	BRUSH PILE SEAL 10mm 4P BLACK / ΒΟΥΡΤΣΑΚΙ 10mm 4P ΜΑΥΡΟ
EX-6000120100	ROLLER ALUMINIUM SINGLE WITH PLATE M9000 M9200 FLYSCR / ΡΑΟΥΛΟ ΑΛΟΥΜΙΝΙΟΥ ΜΟΝΟ ΜΕ ΝΤΙΖΑ ΦΥΛΛΟΥ ΣΗΤΑΣ Η Μ9000
EX-6101221033	HANDLE FOR FLYSCREEN AND FOLDING SERIES SILVER ANODIZED / ΧΕΙΡΟΛΑΒΗ ΣΗΤΑΣ ΚΑΙ ΦΥΣΟΥΝΑΣ ΦΥΣΙΚΗ ΑΝΟΔΙΩΣΗ
EX-6101221003	HANDLE FOR FLYSCREEN AND FOLDING SERIES BLACK / ΧΕΙΡΟΛΑΒΗ ΣΗΤΑΣ ΚΑΙ ΦΥΣΟΥΝΑΣ - ΜΑΥΡΗ
EX-6206910603	BRUSH PILE SEAL 6mm 4P BLACK / ΒΟΥΡΤΣΑΚΙ 6mm 4P ΜΑΥΡΟ

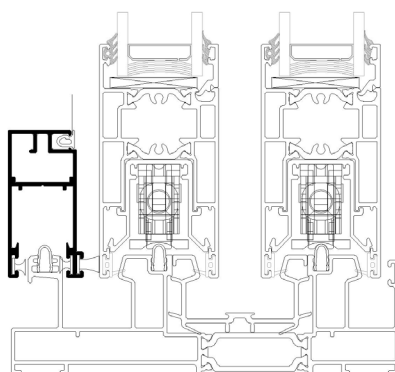
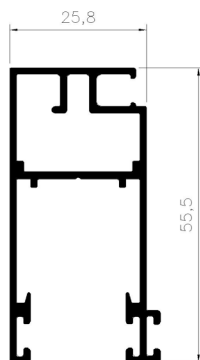

A large, abstract graphic on the left side of the page, composed of several overlapping yellow and orange geometric shapes, including triangles and parallelograms, creating a dynamic, angular composition.

# TYPOLOGIES SECTIONS ΤΟΜΕΣ ΤΥΠΟΛΟΓΙΩΝ

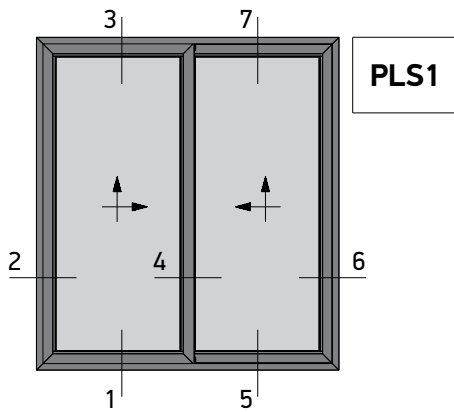

Two Sash Parallel Lift and Slide 45° Cut  
Right Opening Window  
Δίφυλλο Επάλληλο Δεξιά Ανάσπόμενο με  
κοπή 45°

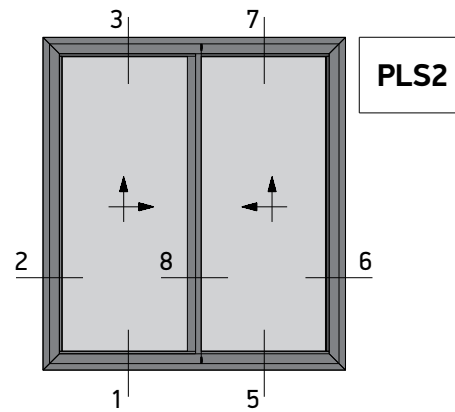

Two Sash Parallel Lift and Slide 90° Cut  
Right Opening Window  
Δίφυλλο Επάλληλο Δεξιά Ανάσπόμενο με  
κοπή 90°

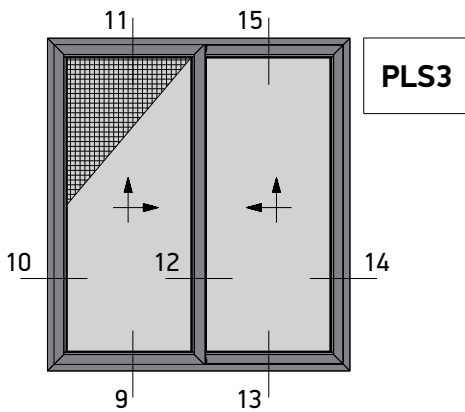

Two Sash Parallel Lift and Slide 45° Cut  
Right Opening Window  
with Flyscreen  
Δίφυλλο Επάλληλο Δεξιά Ανάσπόμενο με  
κοπή 45° και Σήτα

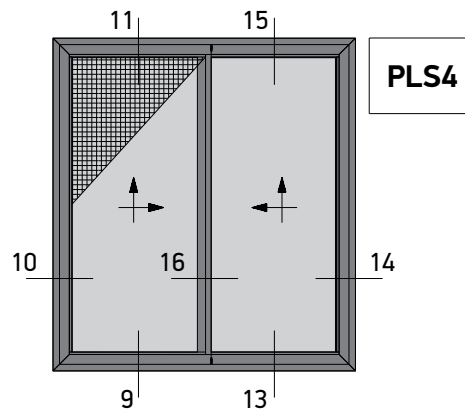

Two Sash Parallel Lift and Slide 90° Cut  
Right Opening Window  
with Flyscreen  
Δίφυλλο Επάλληλο Δεξιά Ανάσπόμενο με  
κοπή 90° με Σήτα

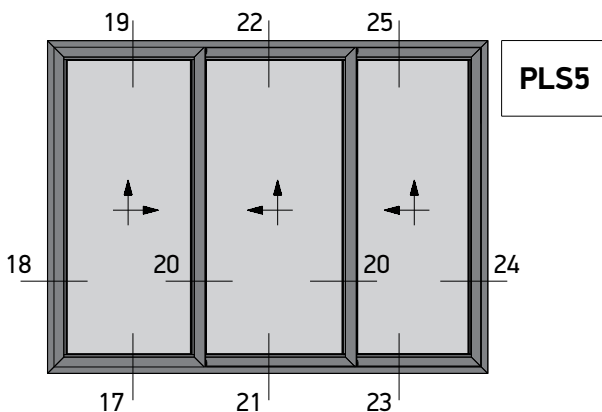

Three Sash Parallel Lift and Slide 45°  
Cut Right Opening Window  
Τρίφυλλο Επάλληλο Δεξιά Ανάσπόμενο με  
κοπή 45°

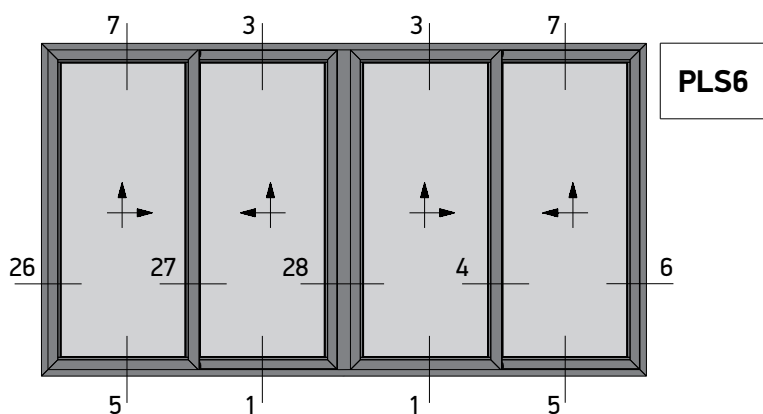

Four Sash Parallel Lift and Slide 45° Cut  
Right Opening Window

Τετράφυλλο Επάλληλο Δεξιά Ανάσυρόμενο  
με κοπή 45°

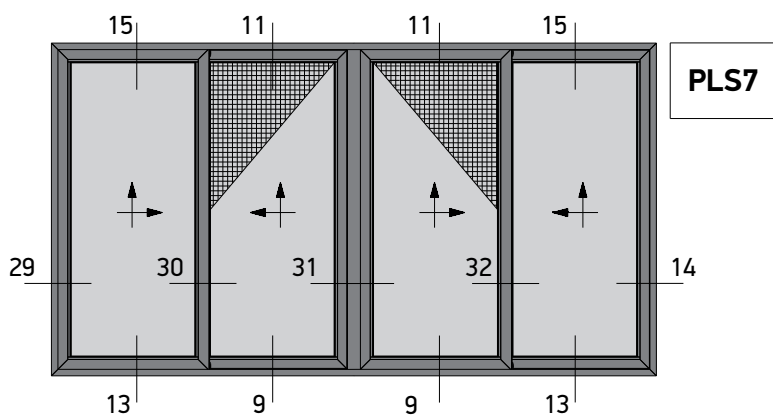

Four Sash Parallel Lift and Slide 45° Cut  
Right Opening Window  
with Flyscreen

Τετράφυλλο Επάλληλο Δεξιά Ανάσυρόμενο  
με κοπή 45° με Σήτα

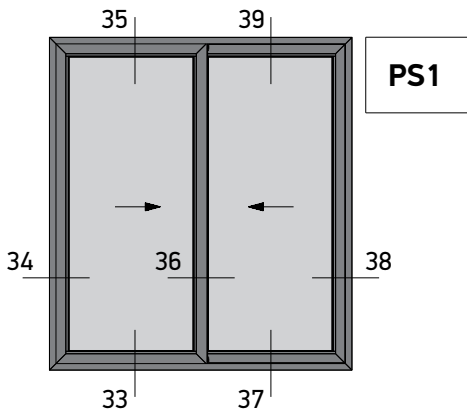

Two Sash Parallel Sliding 45° Cut  
Right Opening Window  
Δίφυλλο Επάλληλο Δεξιά Συρόμενο με  
κοπή 45°

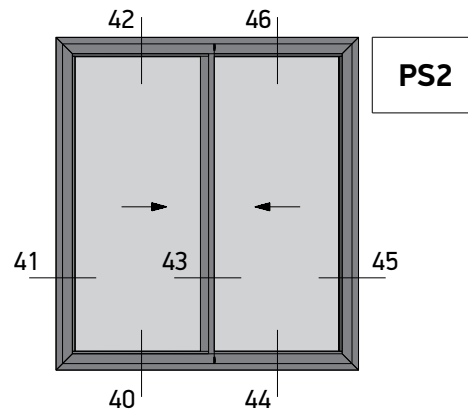

Two Sash Parallel Sliding 90° Cut  
Right Opening Window  
Δίφυλλο Επάλληλο Δεξιά Συρόμενο με  
κοπή 90°

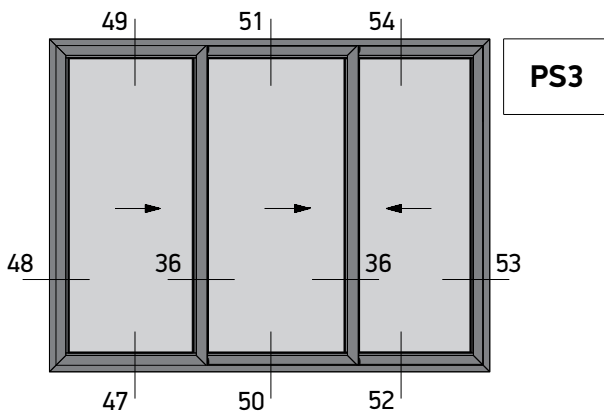

Three Sash Sliding 45° Cut  
Right Opening Window  
Τρίφυλλο Επάλληλο Δεξιά Συρόμενο με  
κοπή 45°

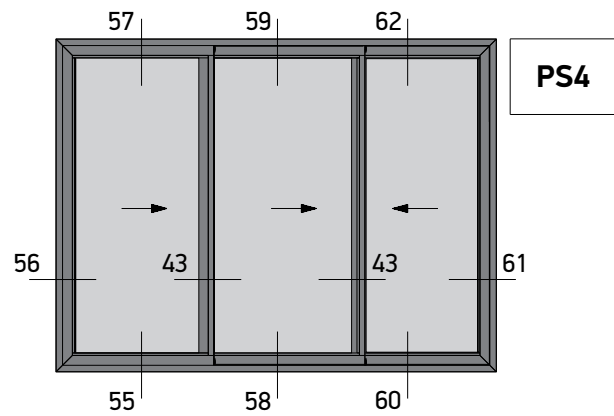

Three Sash Sliding 90° Cut  
Right Opening Window  
Τρίφυλλο Επάλληλο Δεξιά Συρόμενο με  
κοπή 90°

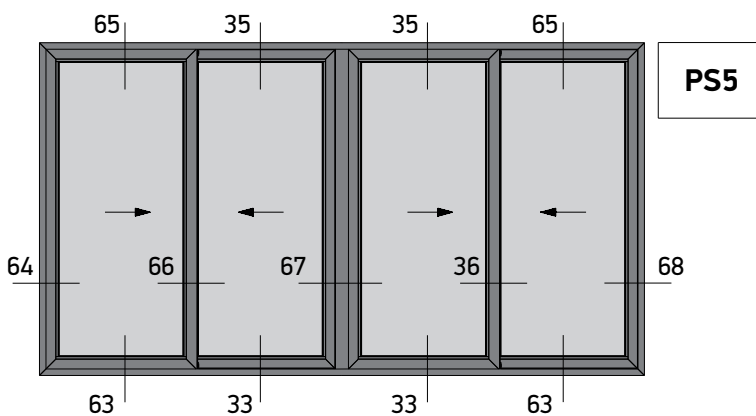

Four Sash Parallel Sliding 45° Cut  
Right Opening Window  
Τετράφυλλο Επάλληλο Δεξιά Συρόμενο με  
κοπή 45°

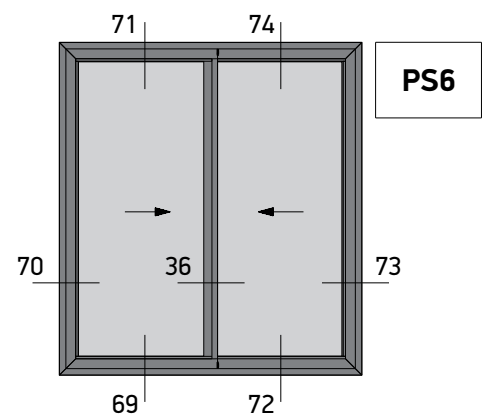

Two Sash Parallel Sliding 45° Cut  
Right Opening Window with sash M4542  
Δίφυλλο Επάλληλο Δεξιά Συρόμενο με  
κοπή 45° με φύλλο M4542

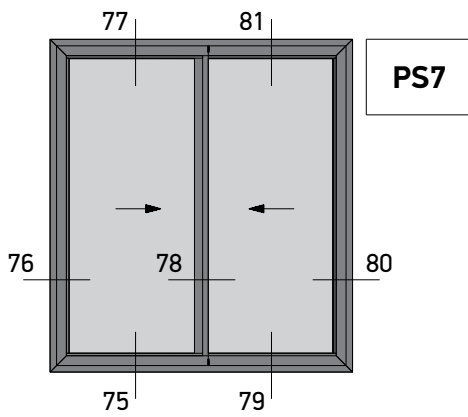

Two Sash Parallel Sliding 90° Cut  
Right Opening Window with sash M4544  
Δίφυλλο Επάλληλο Δεξιά Συρόμενο με  
κοπή 90° με φύλλο M4544

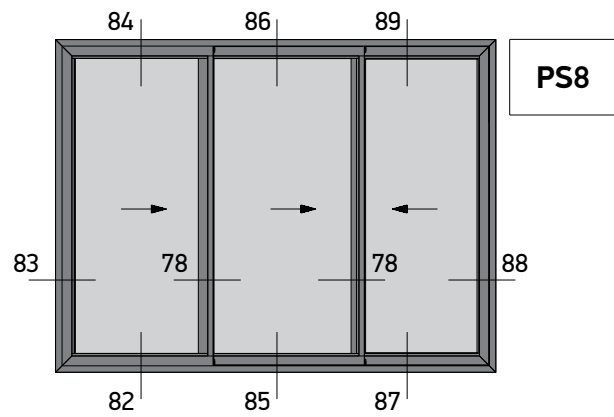

Three Sash Sliding 90° Cut  
Right Opening Window with Sash M4544  
Τρίφυλλο Επάλληλο Δεξιά Συρόμενο με  
κοπή 90° με φύλλο M4544

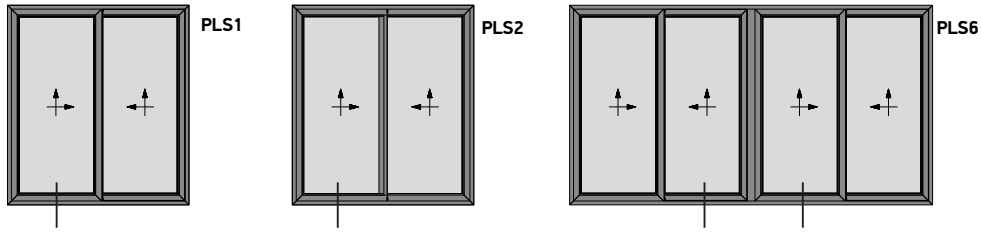

1

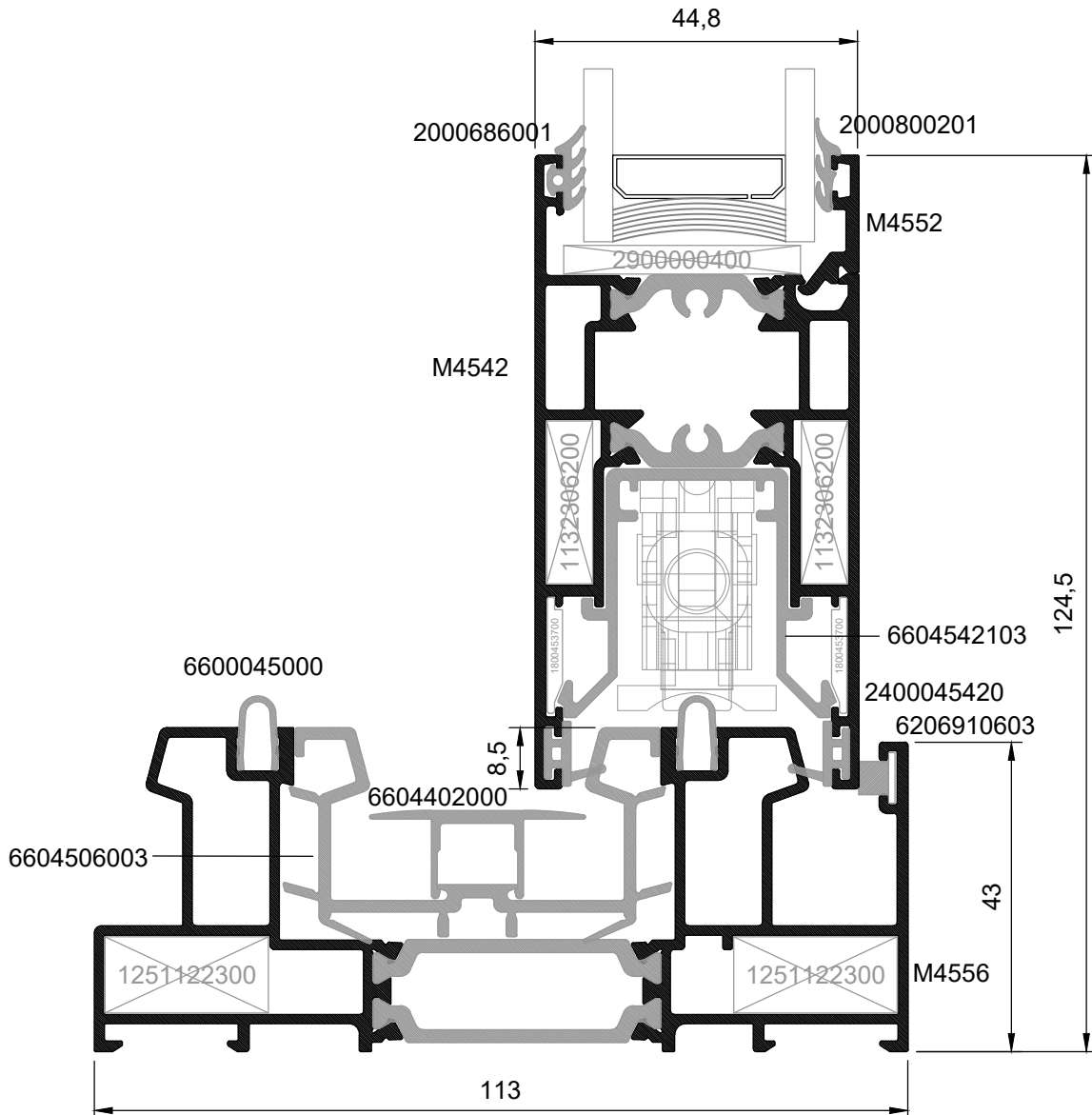

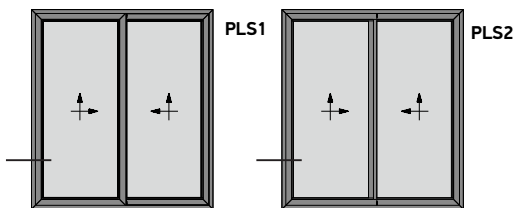

2

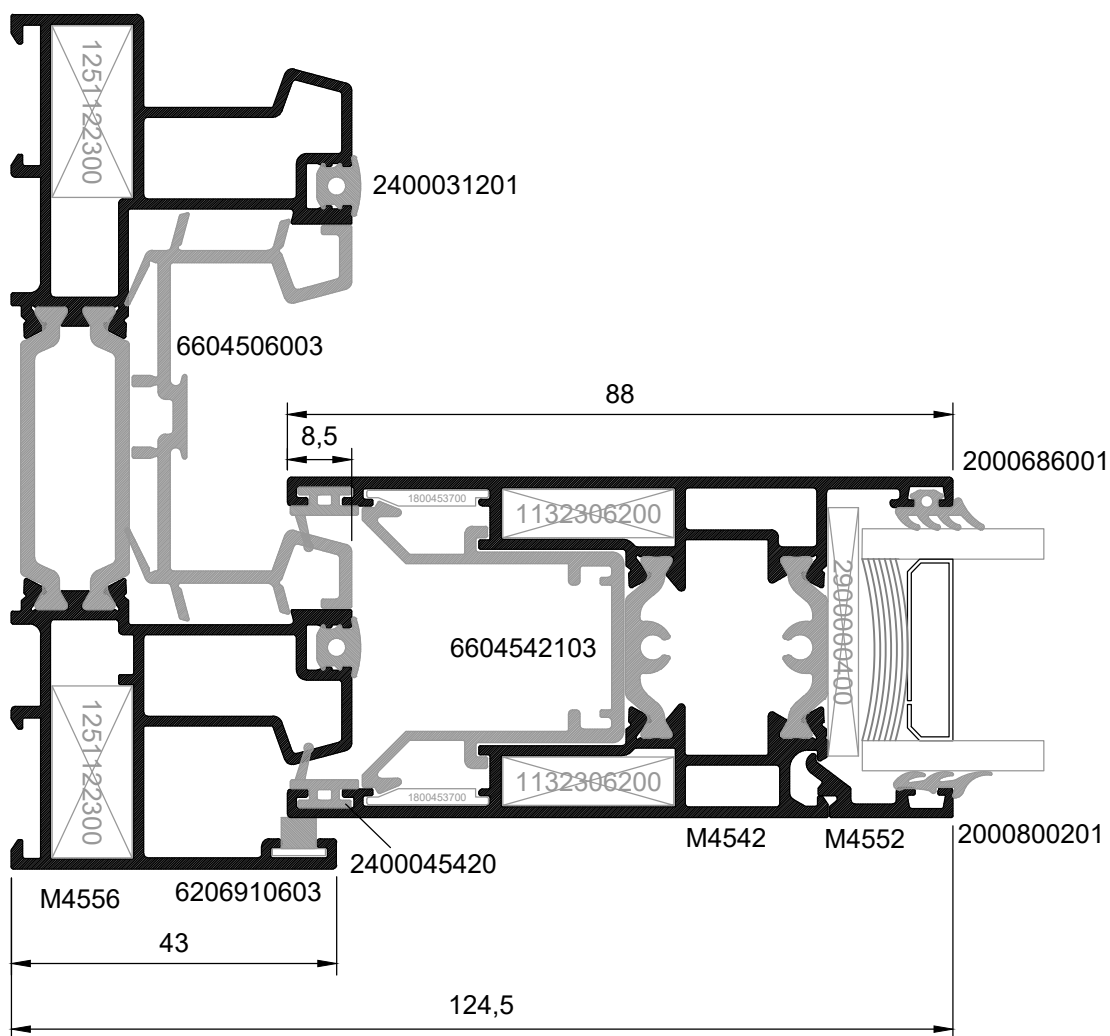



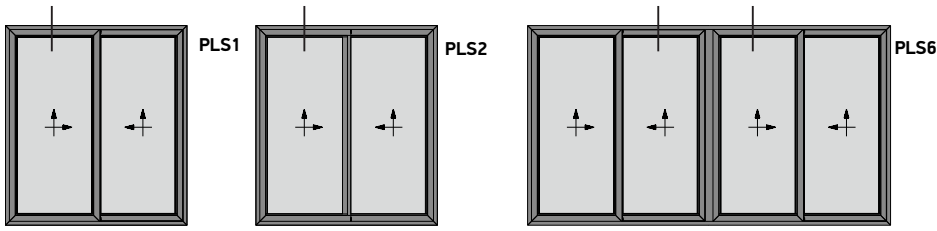

3

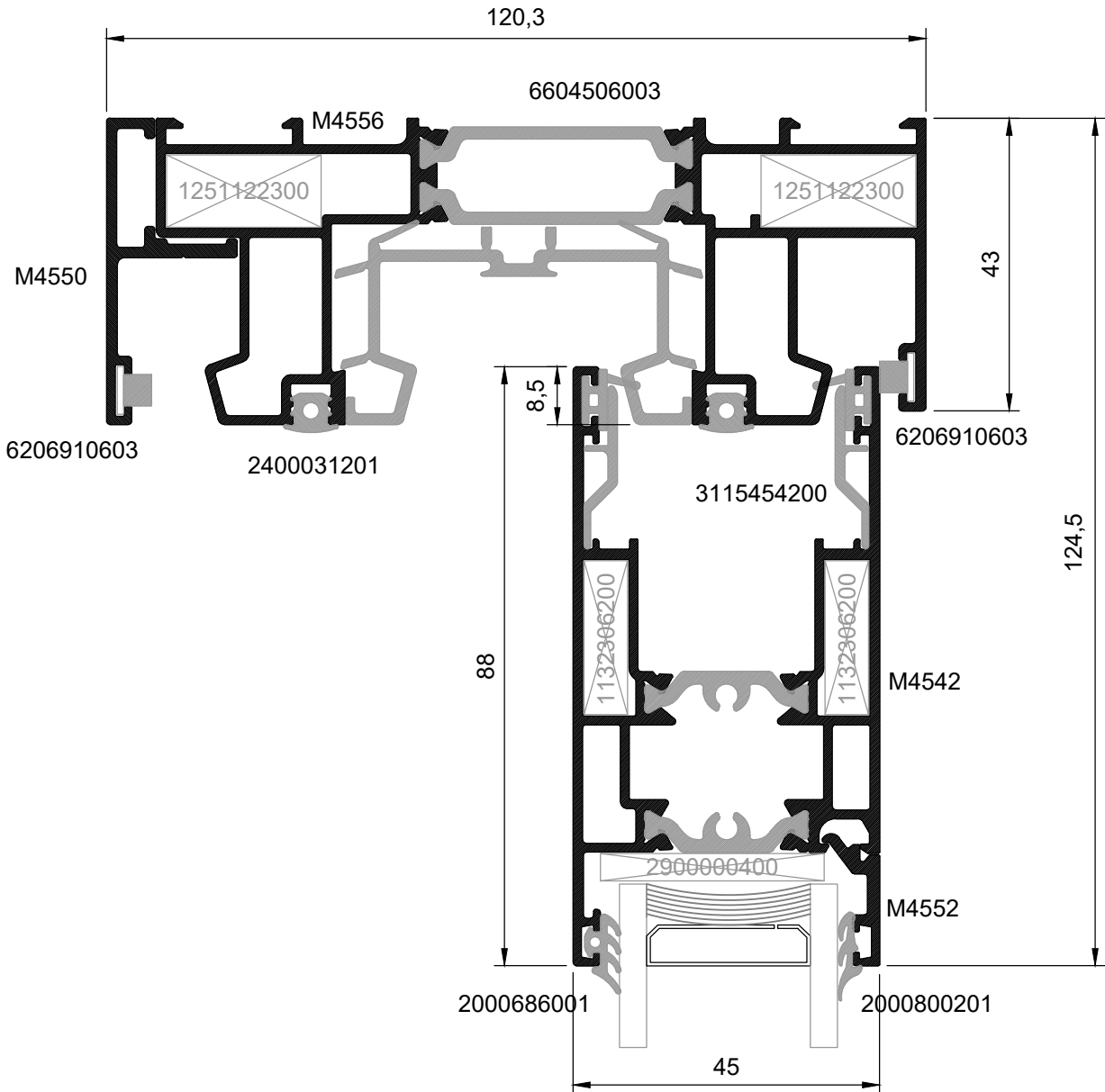

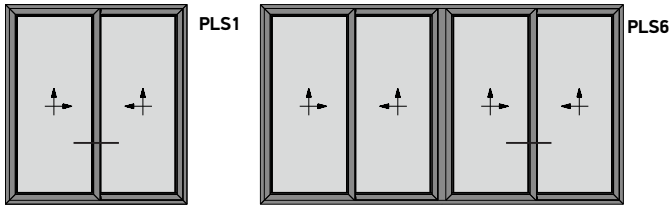

4

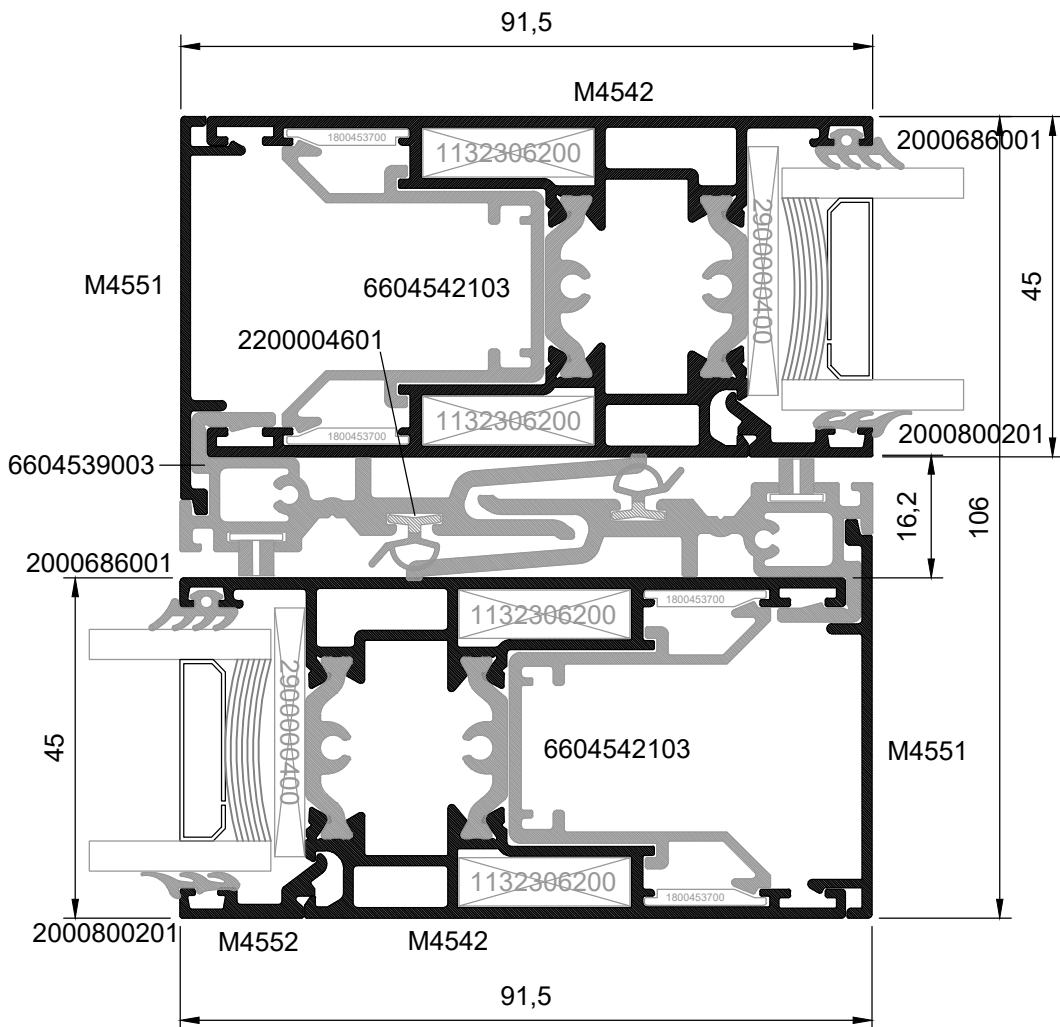

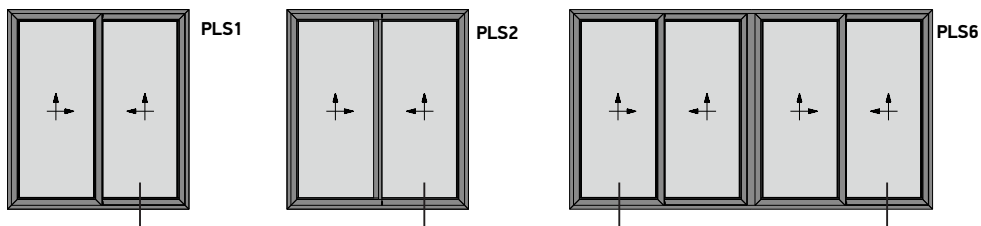

5

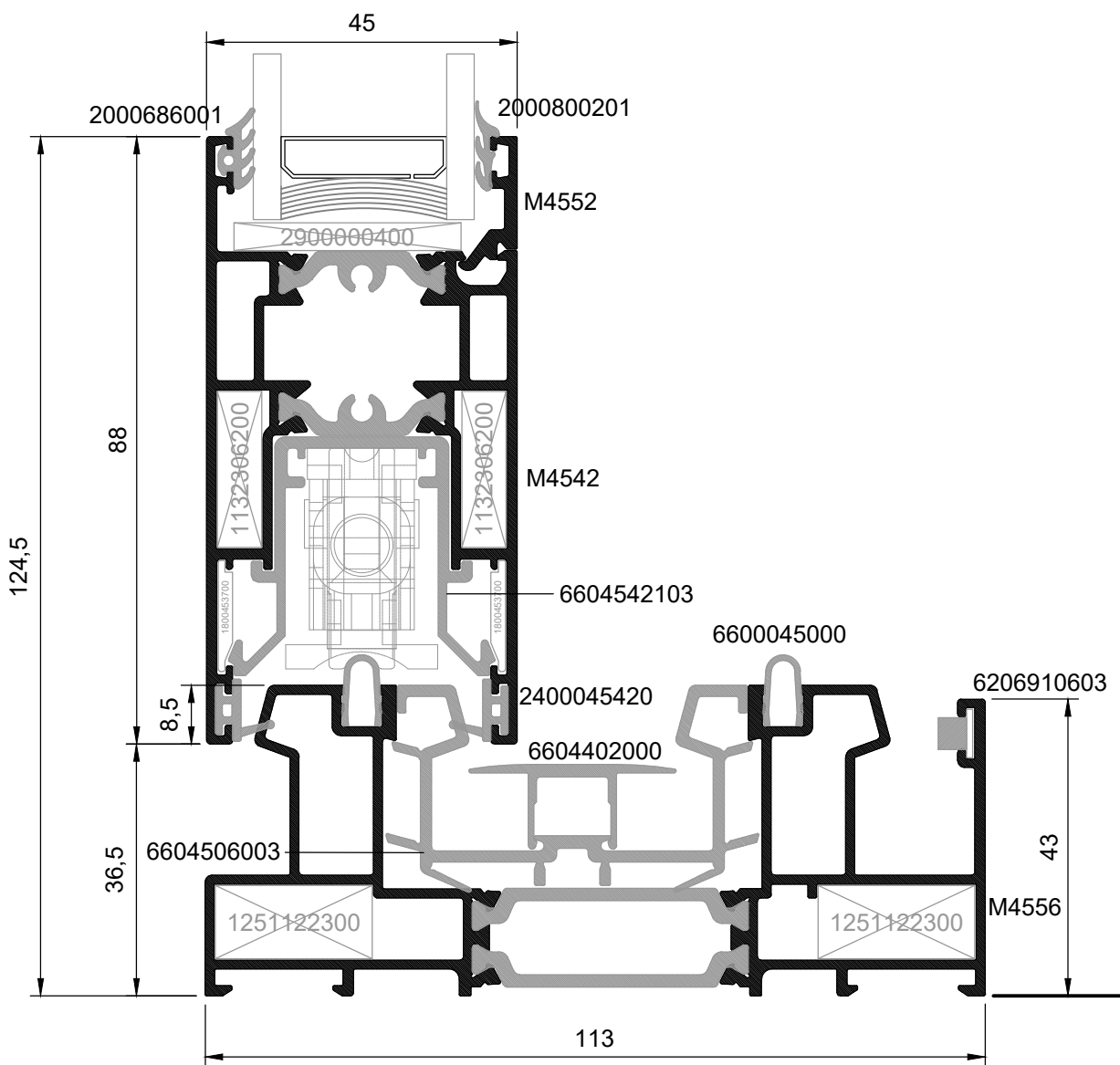

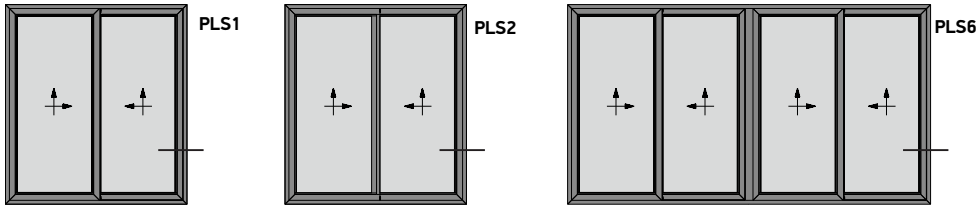

6

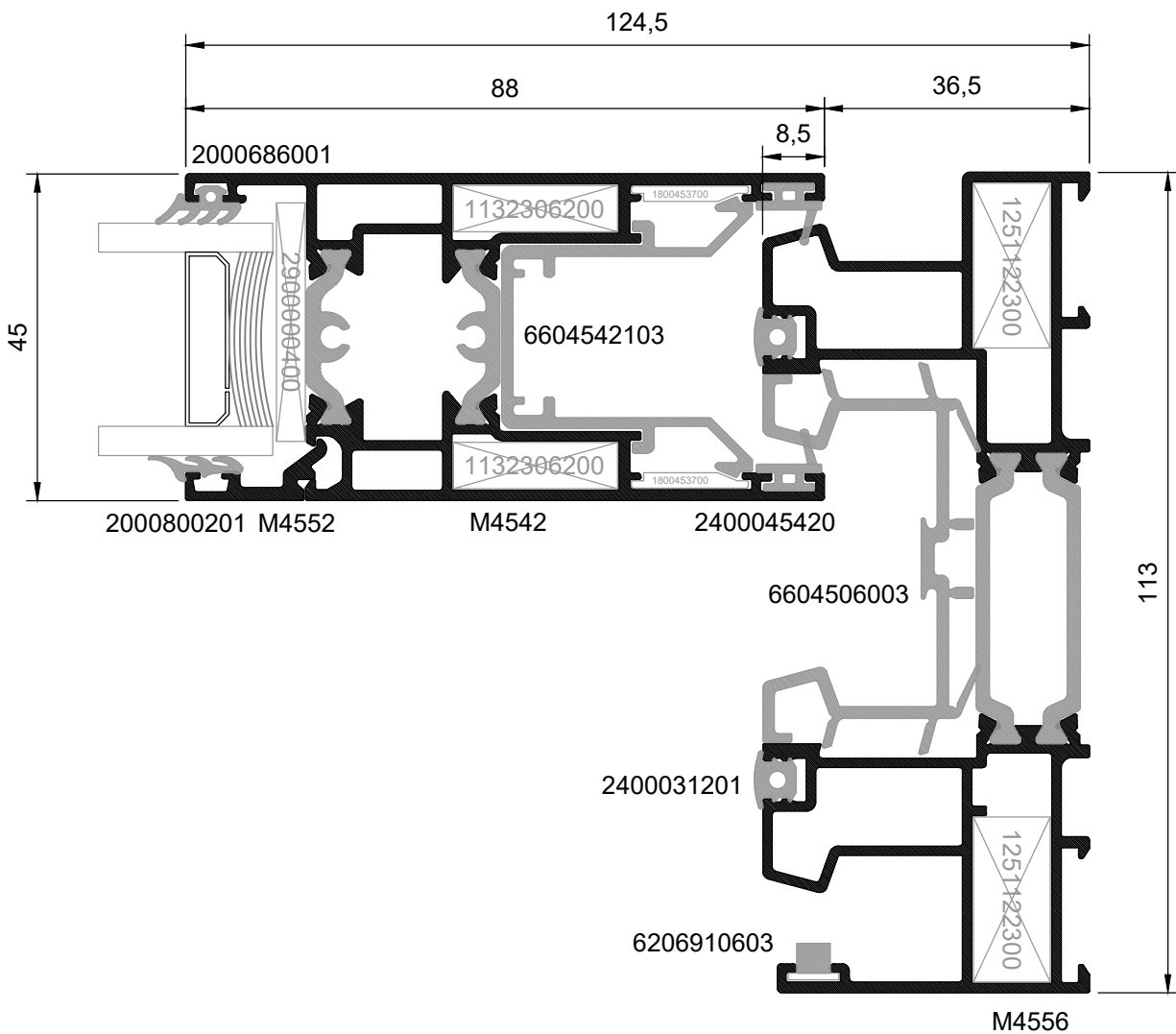

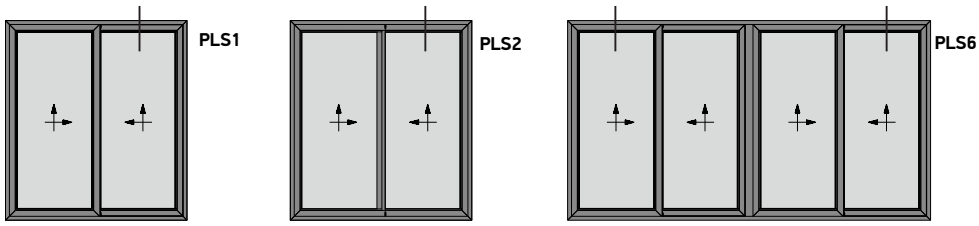

7

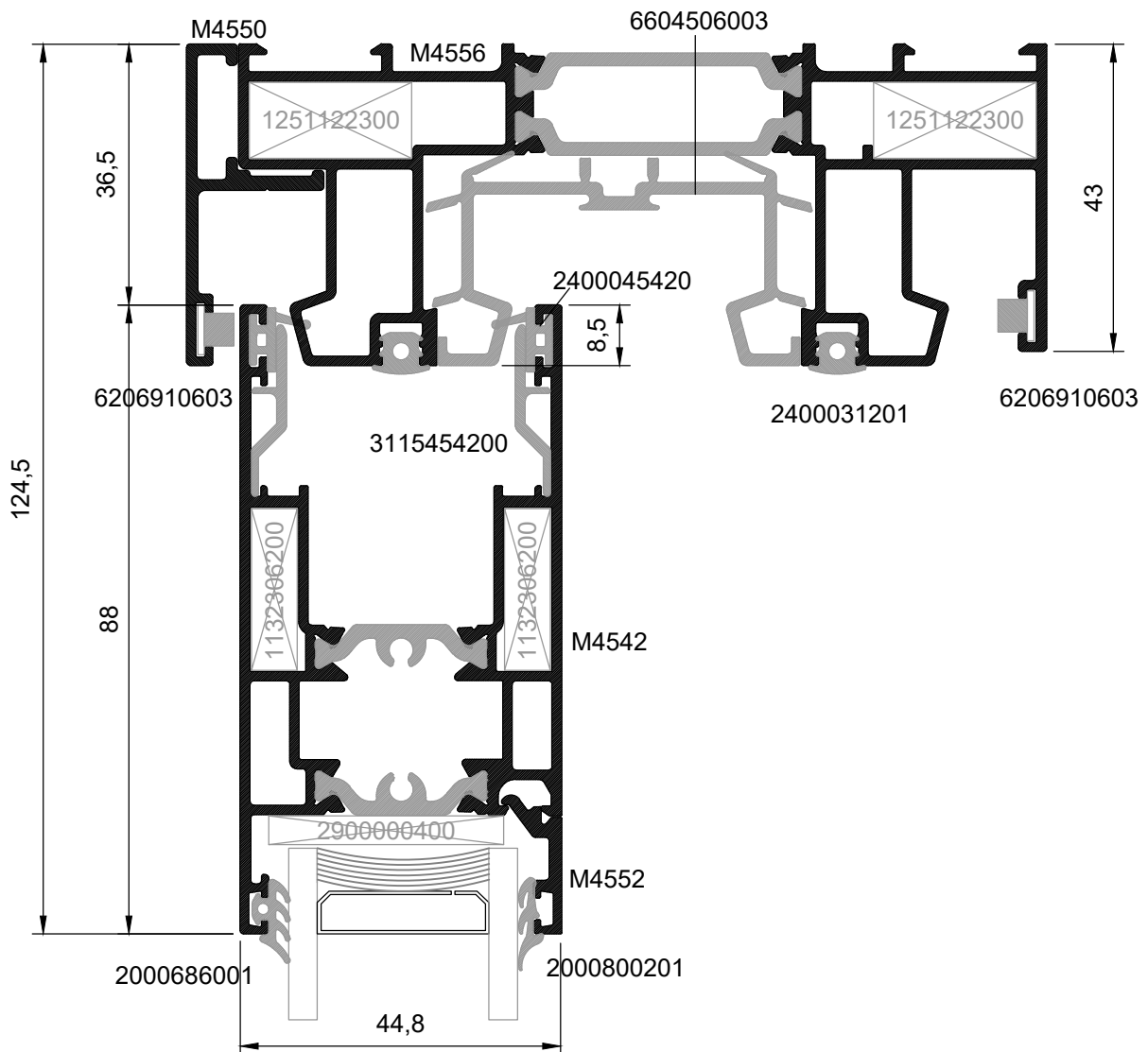



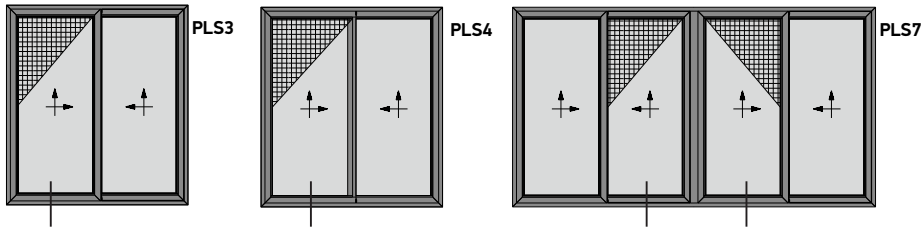

9

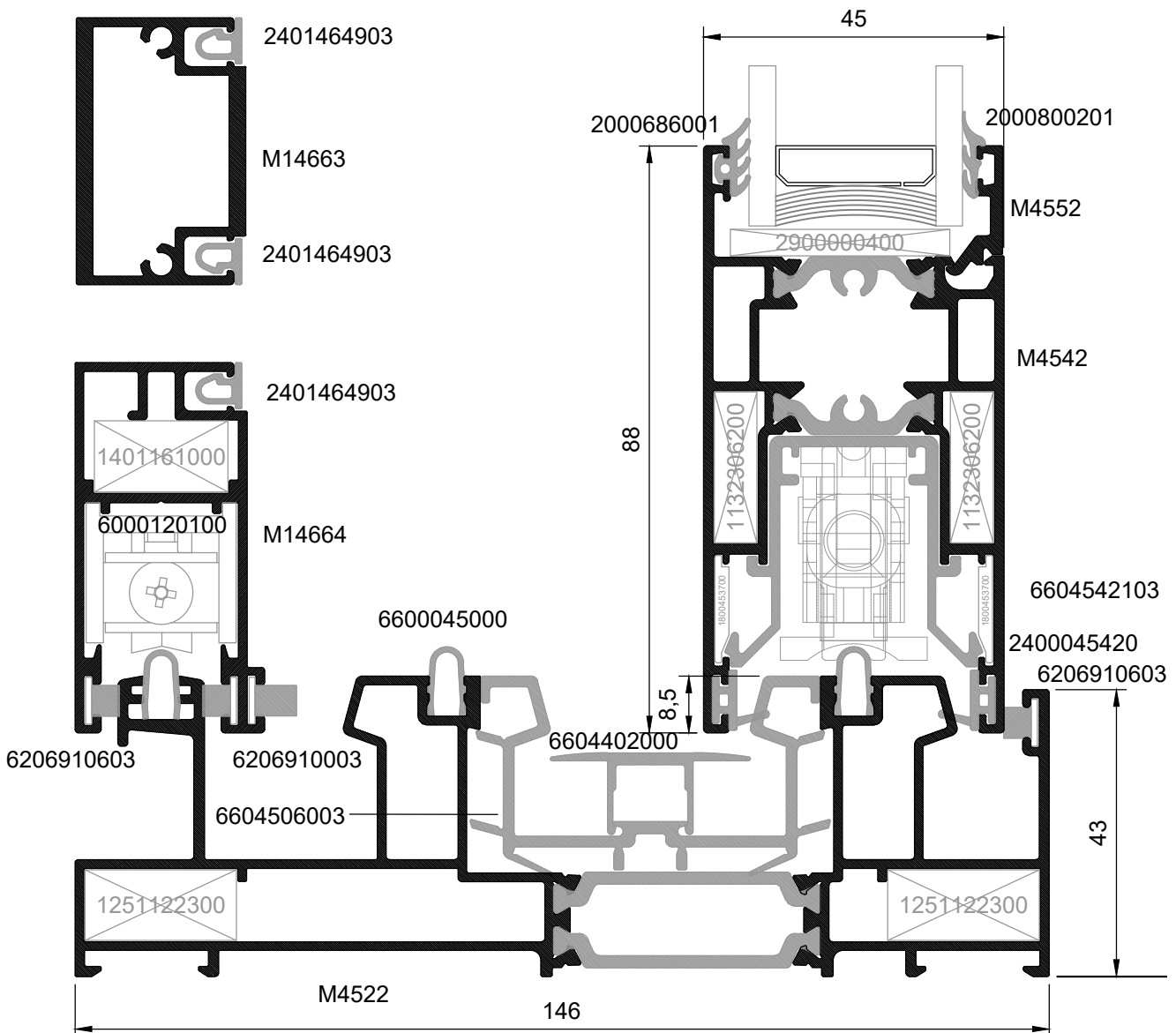

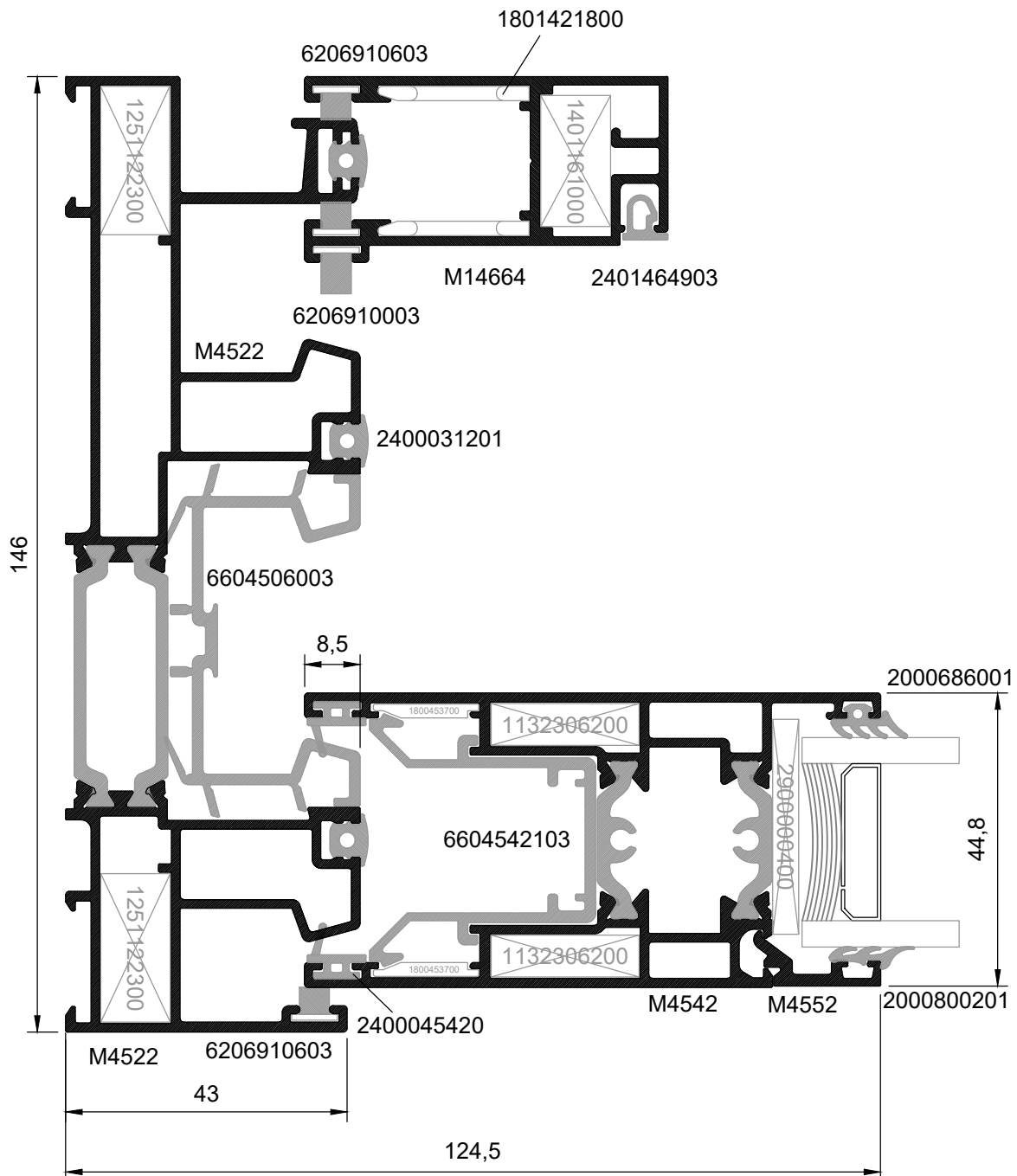
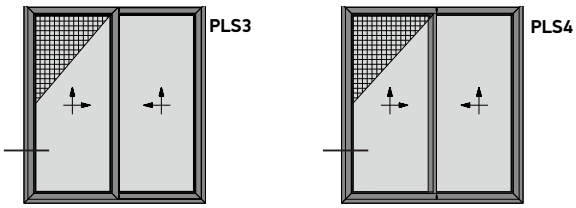



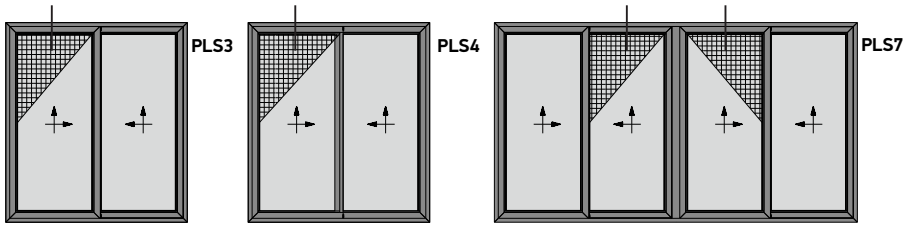

11

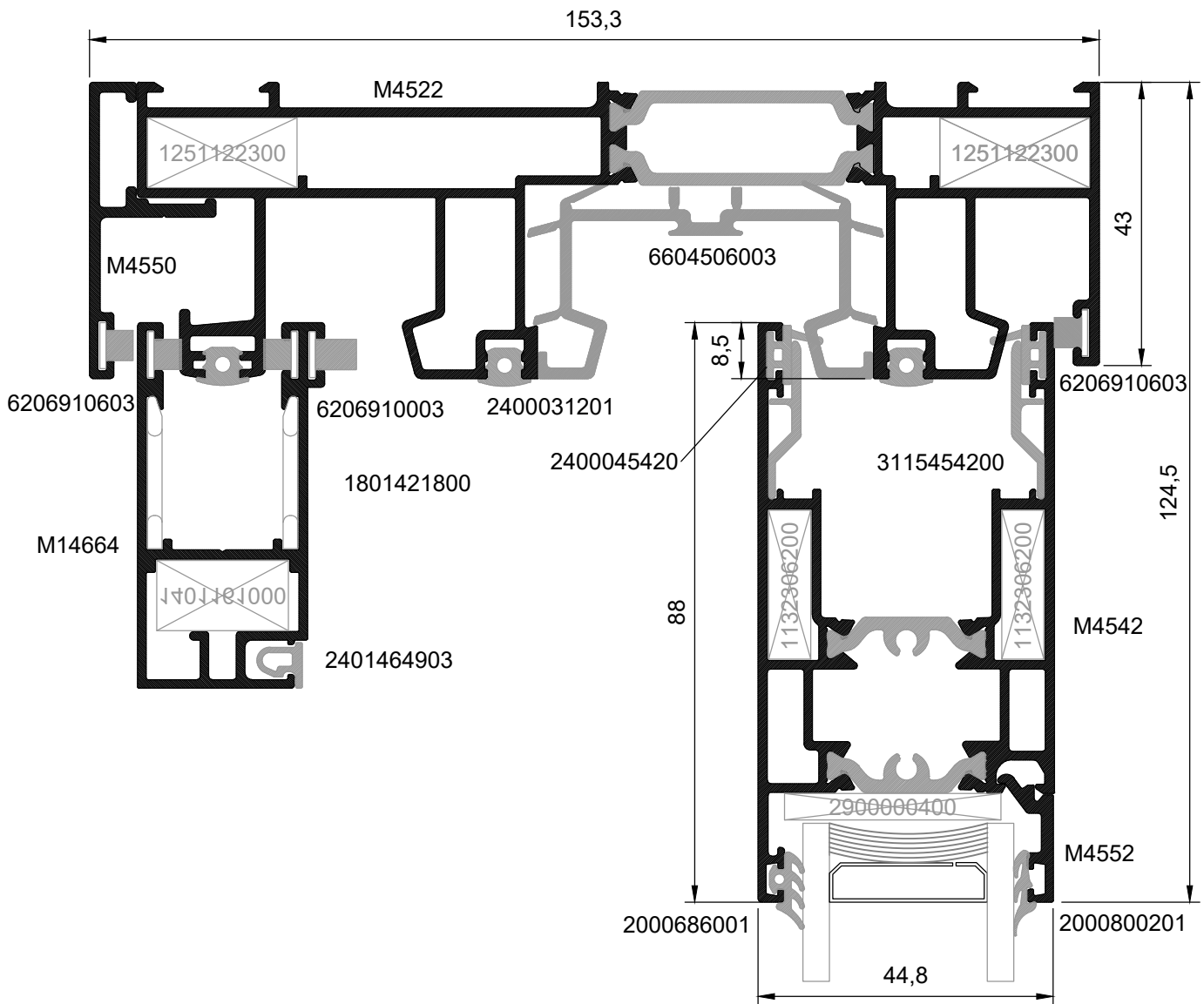

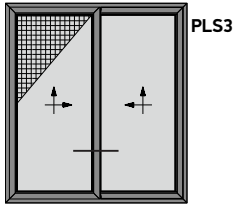

12

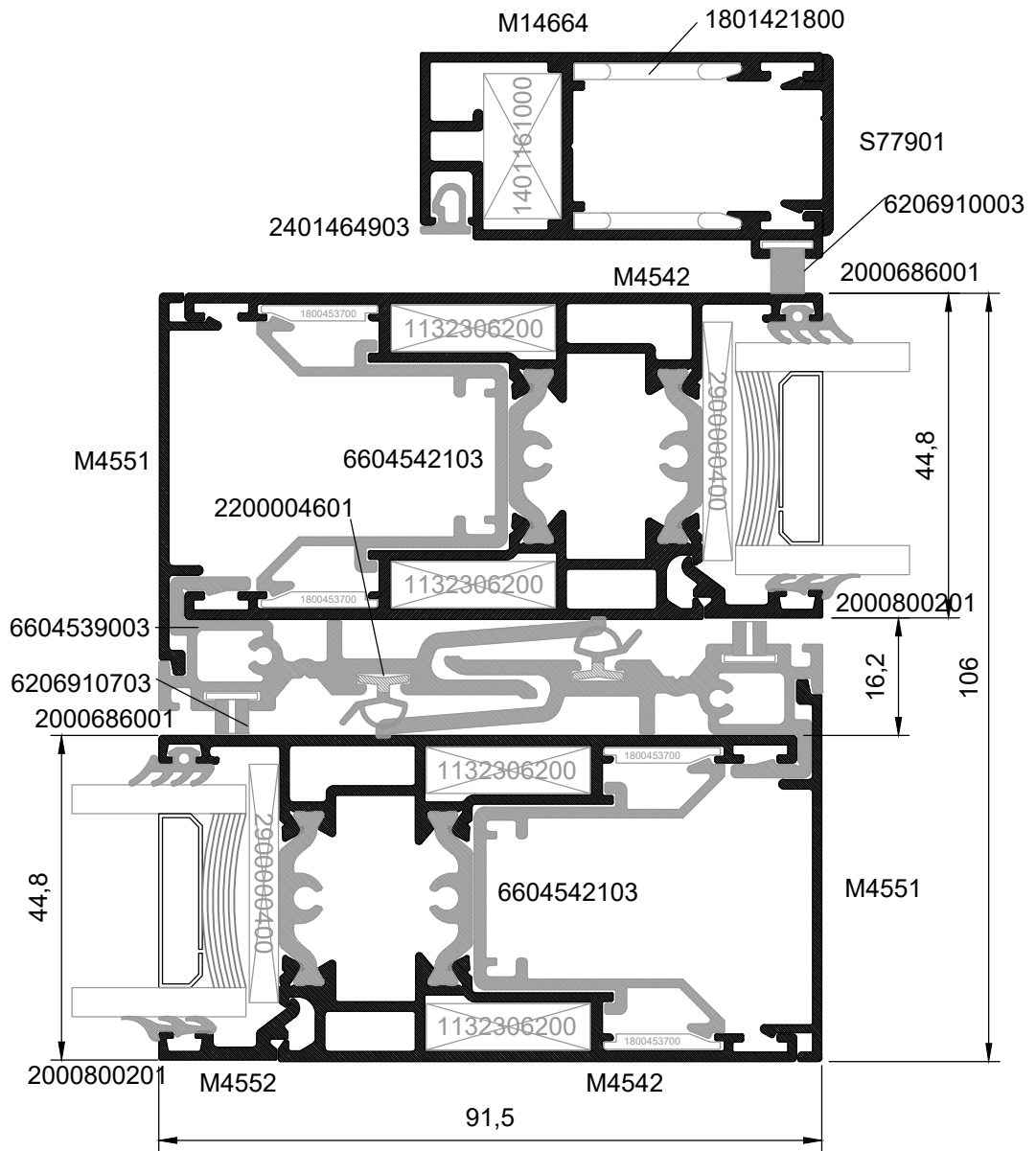

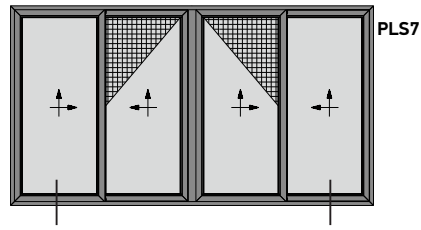
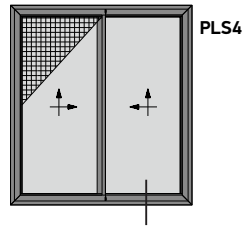
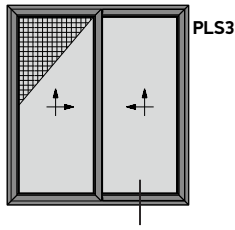

13

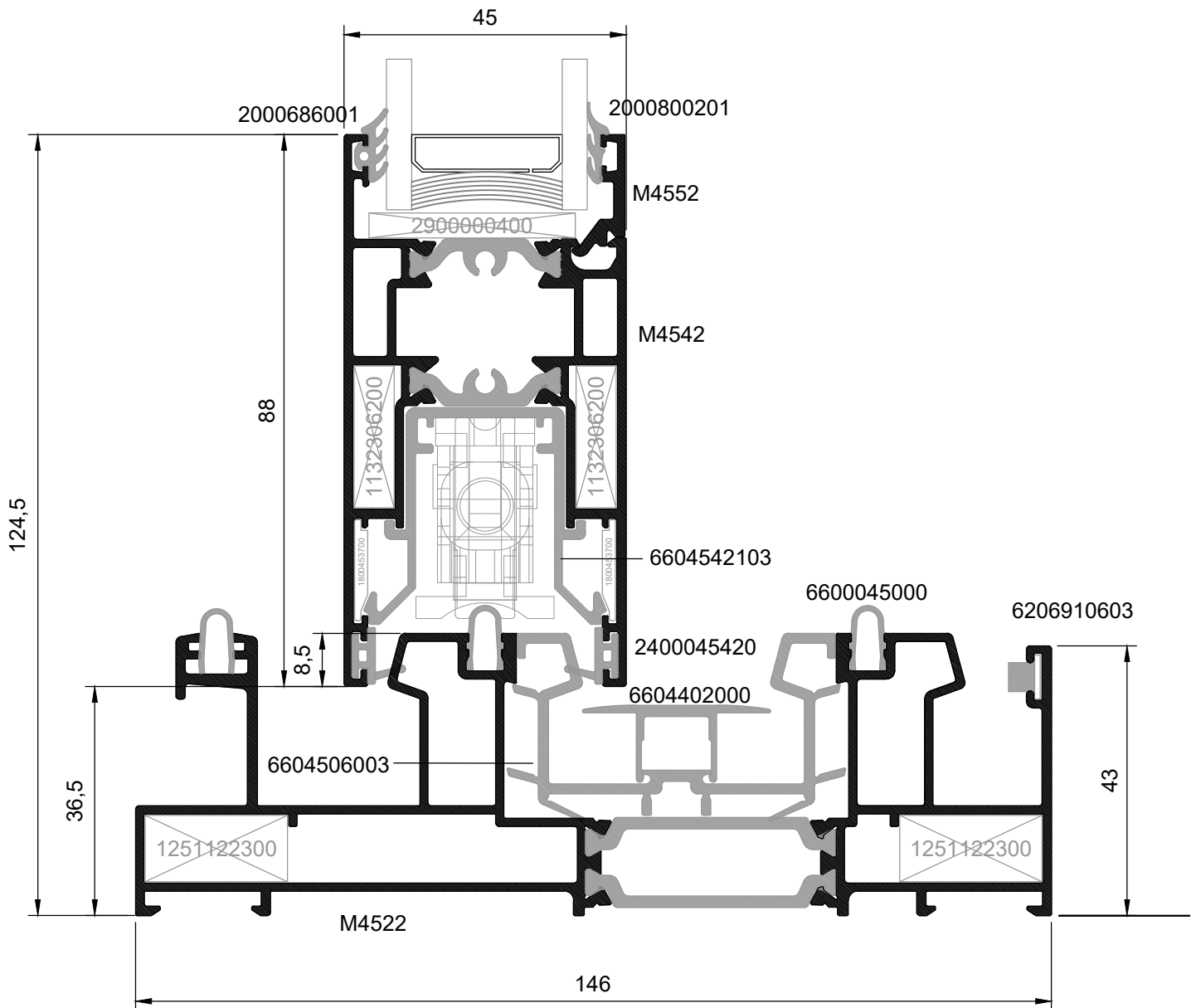

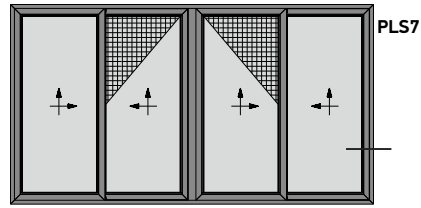
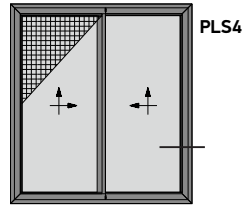
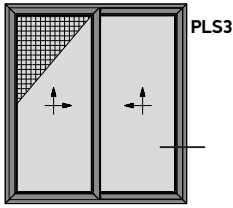

14

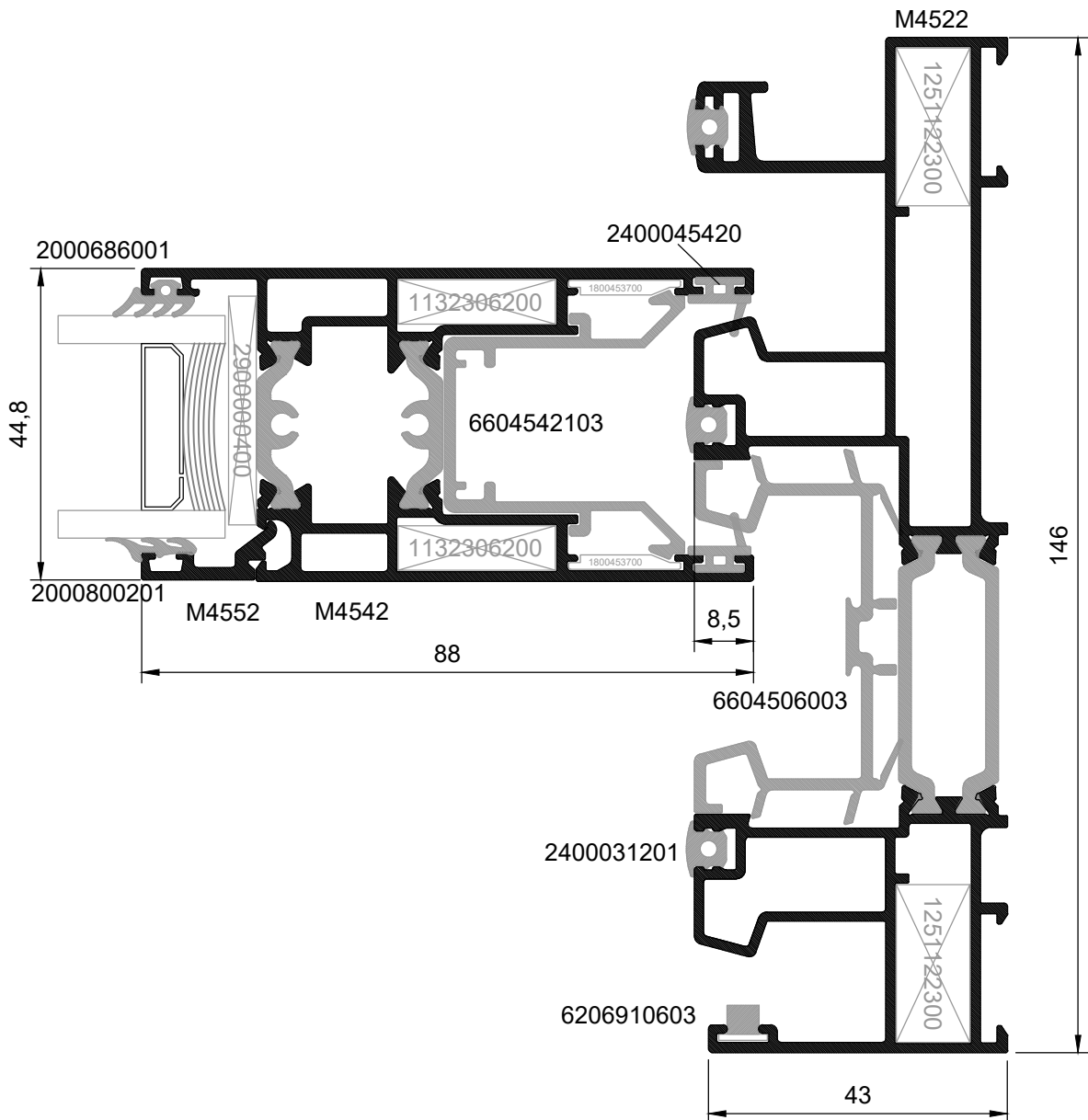

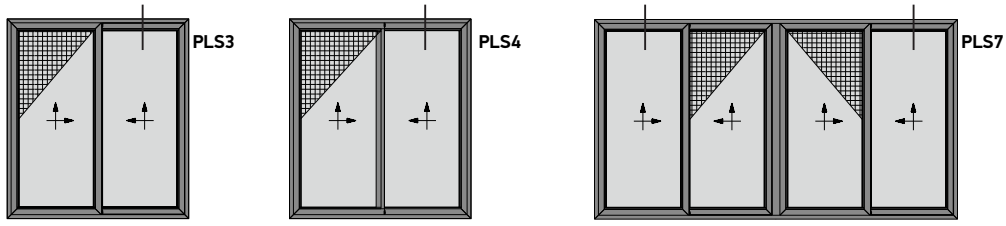

15

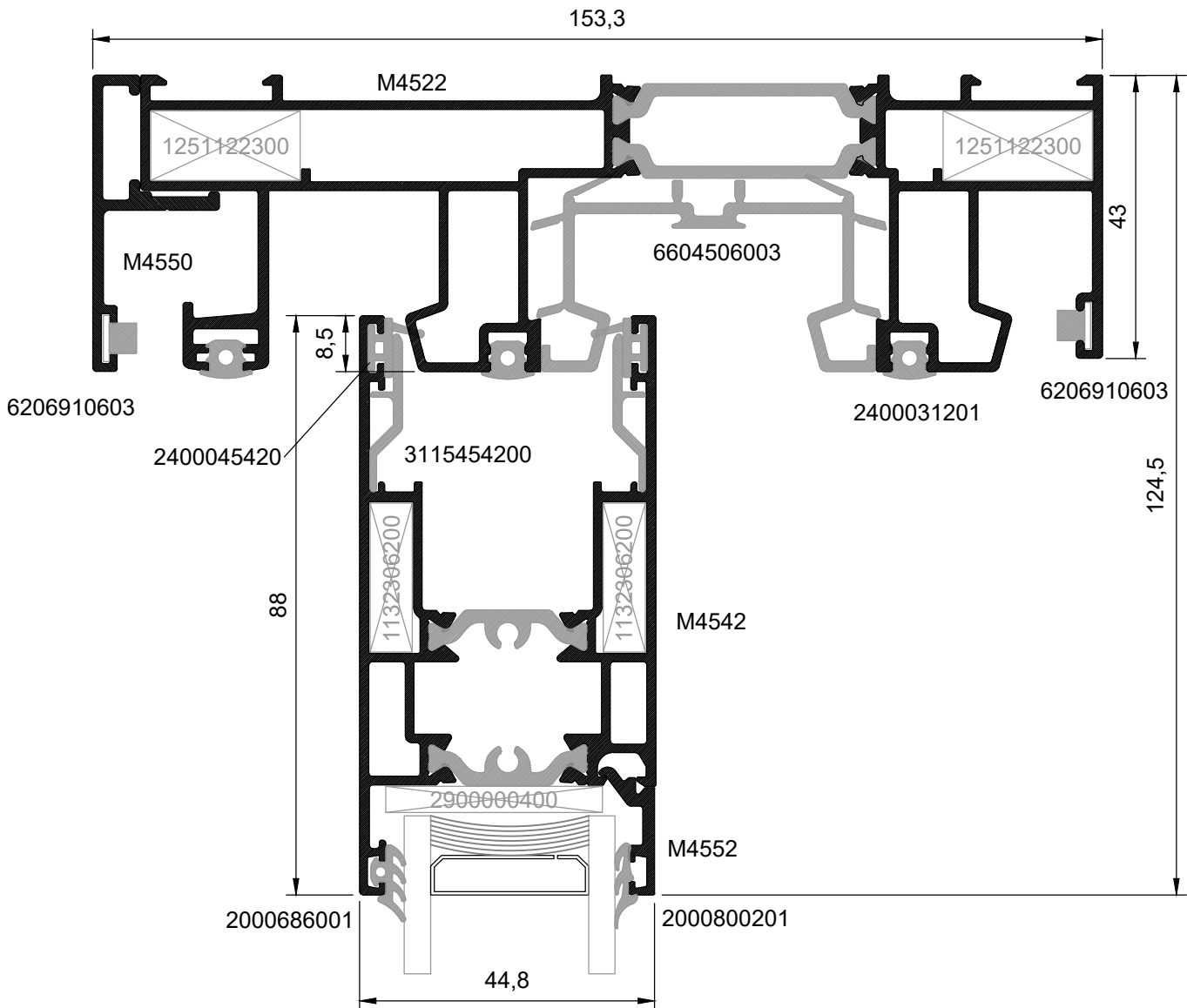

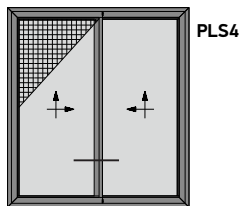

16

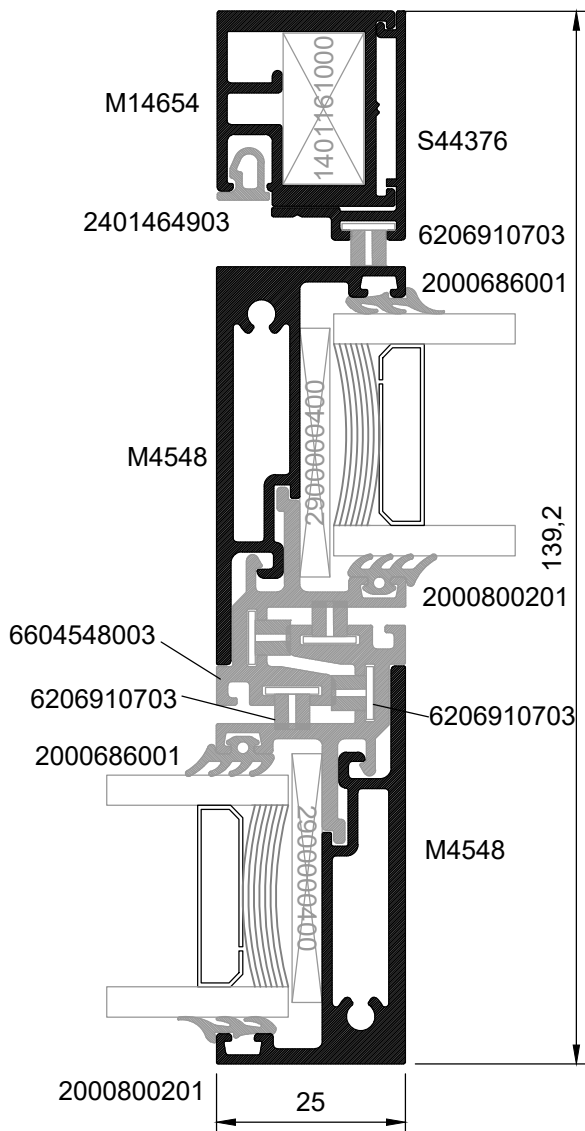

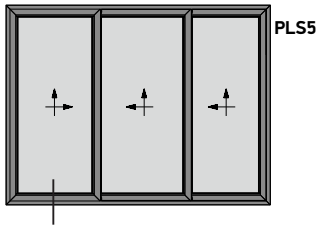

17

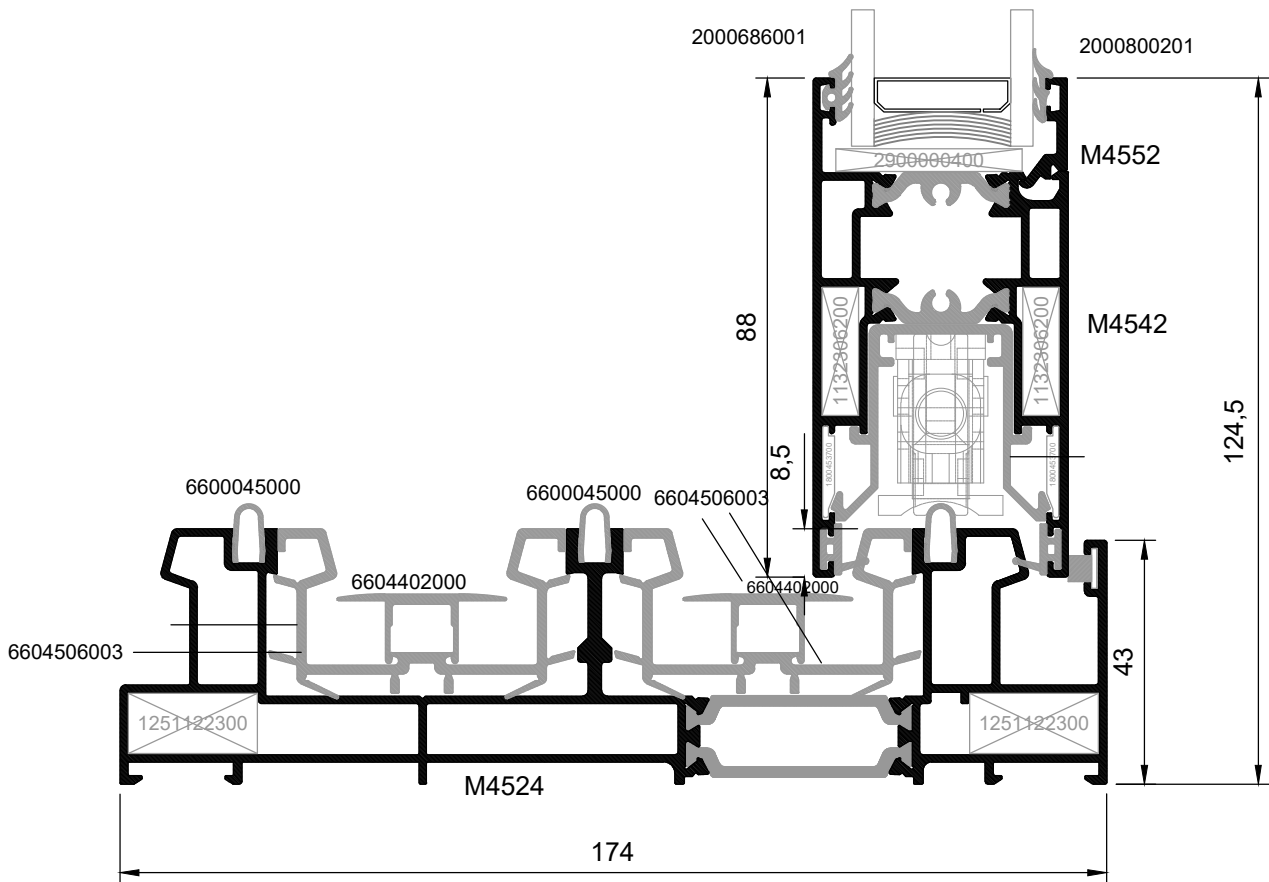

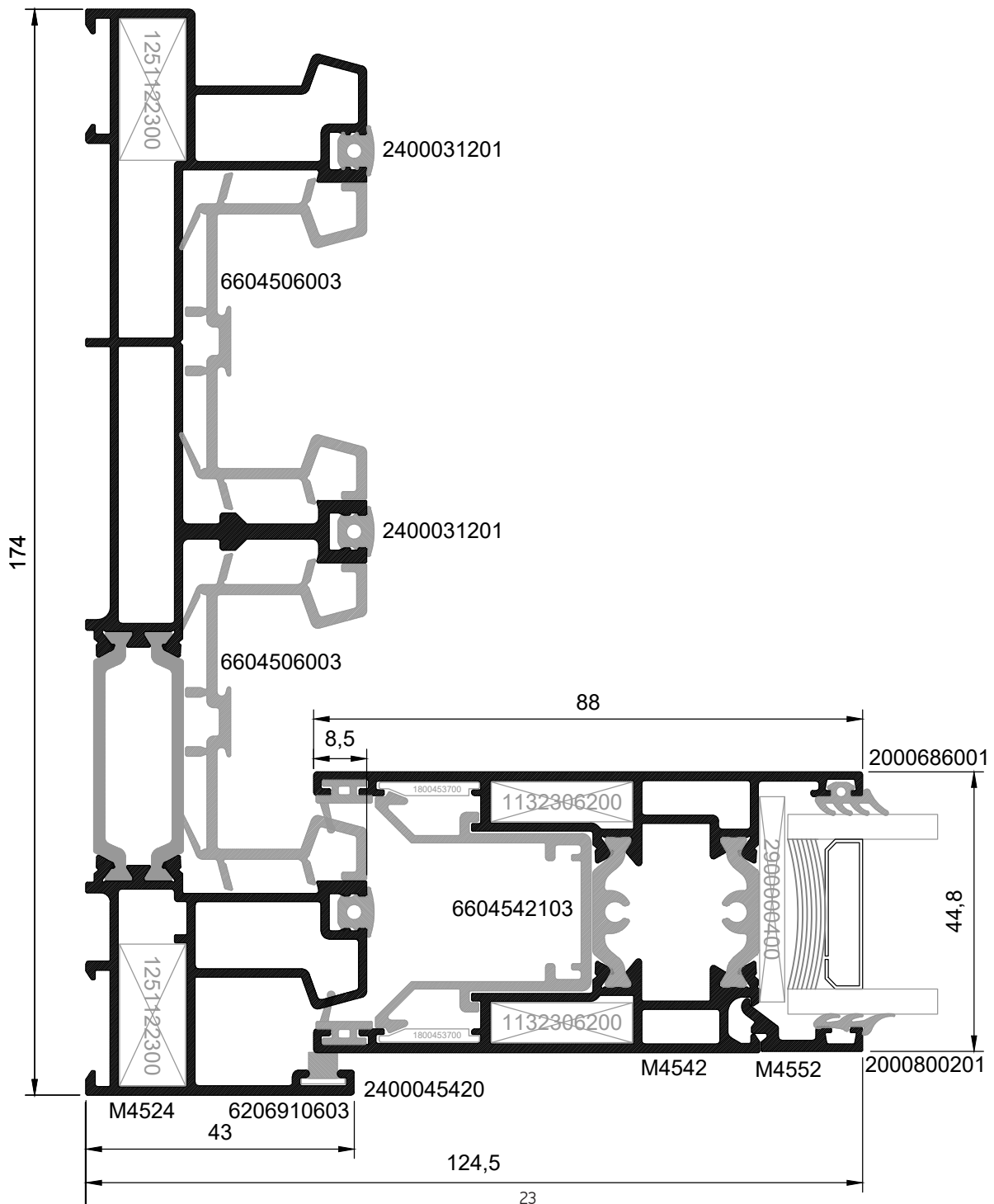
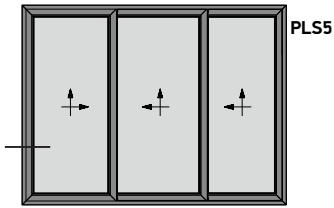



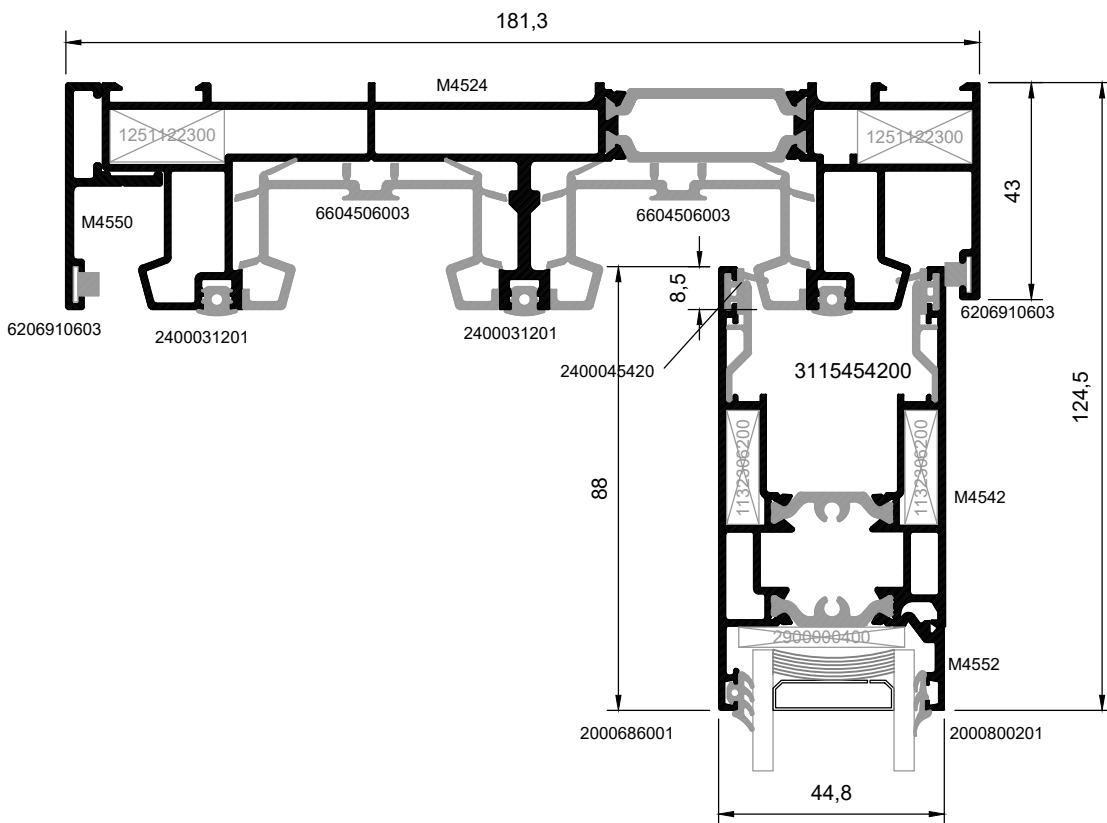
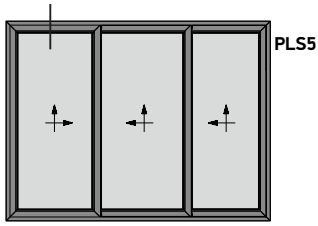

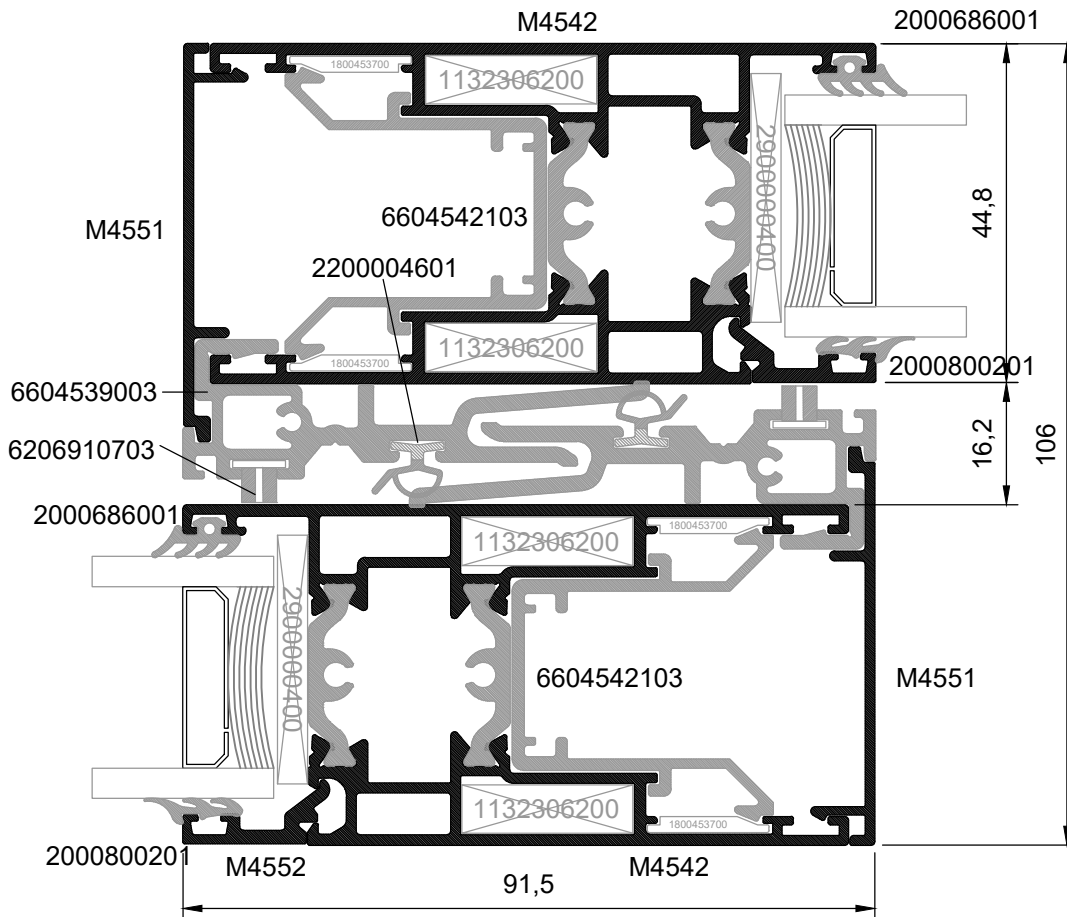
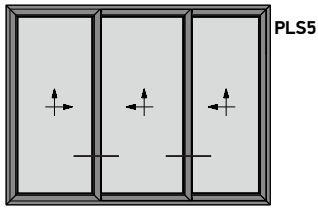

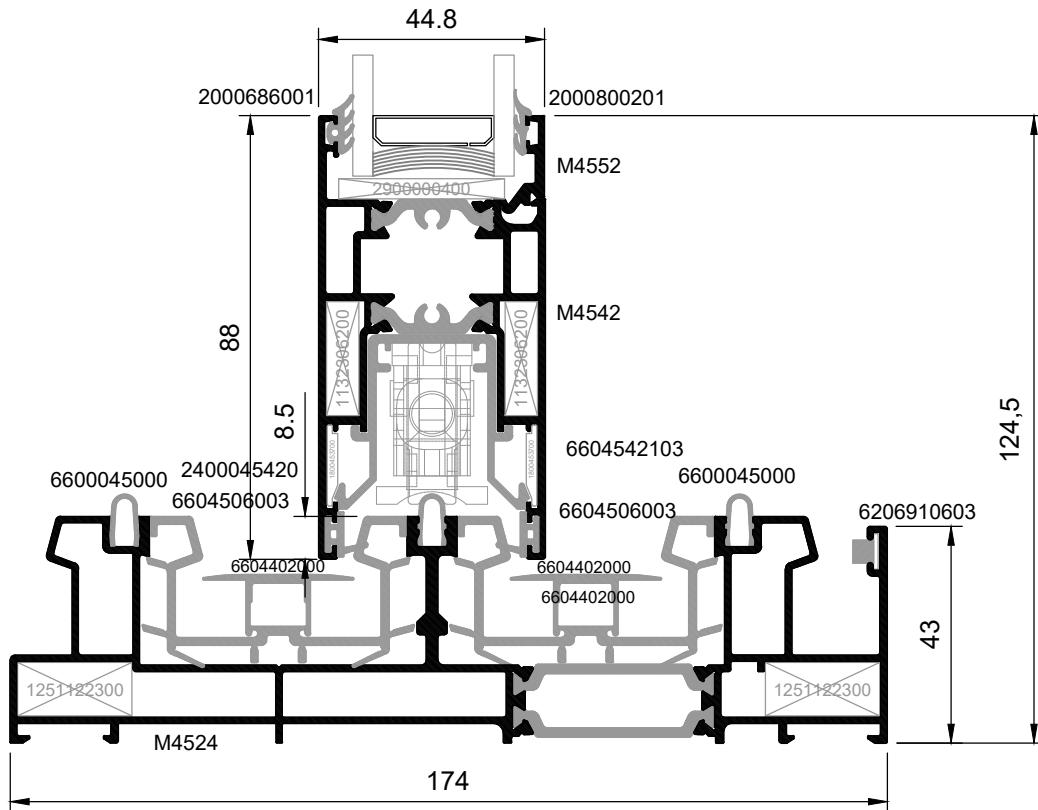
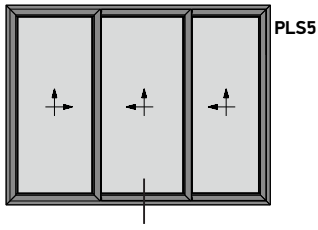

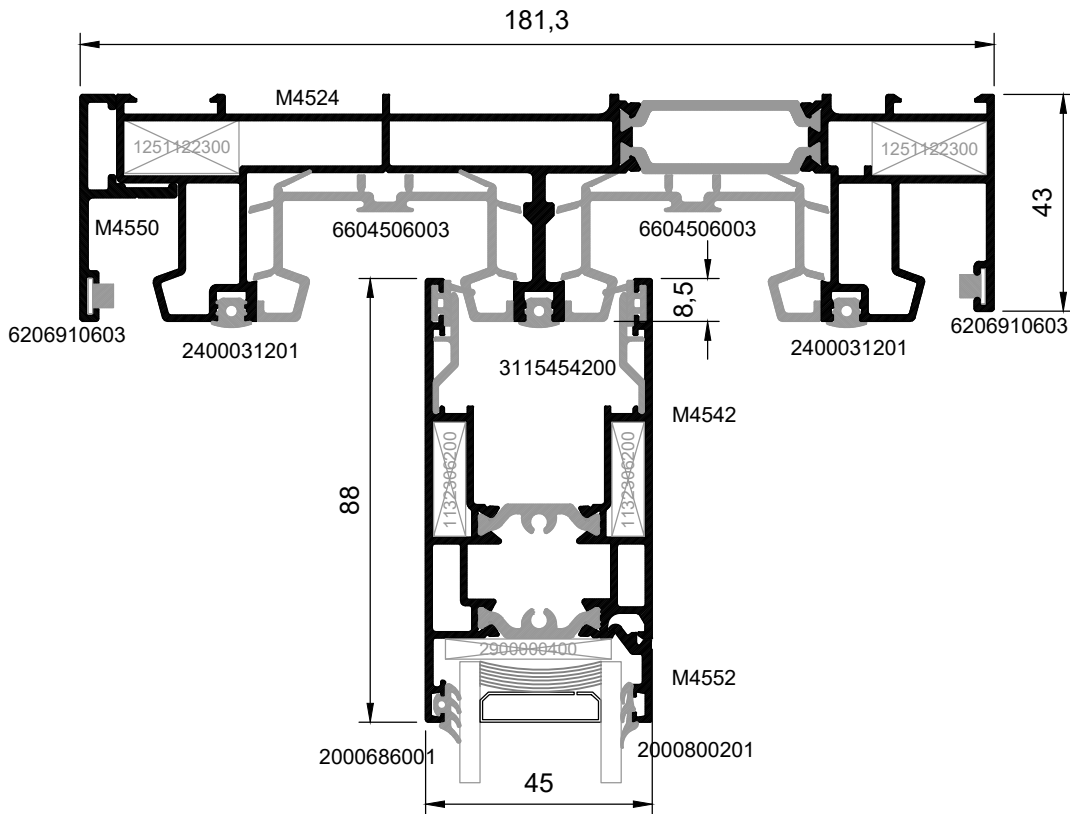
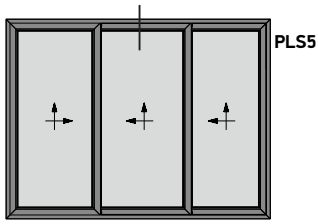

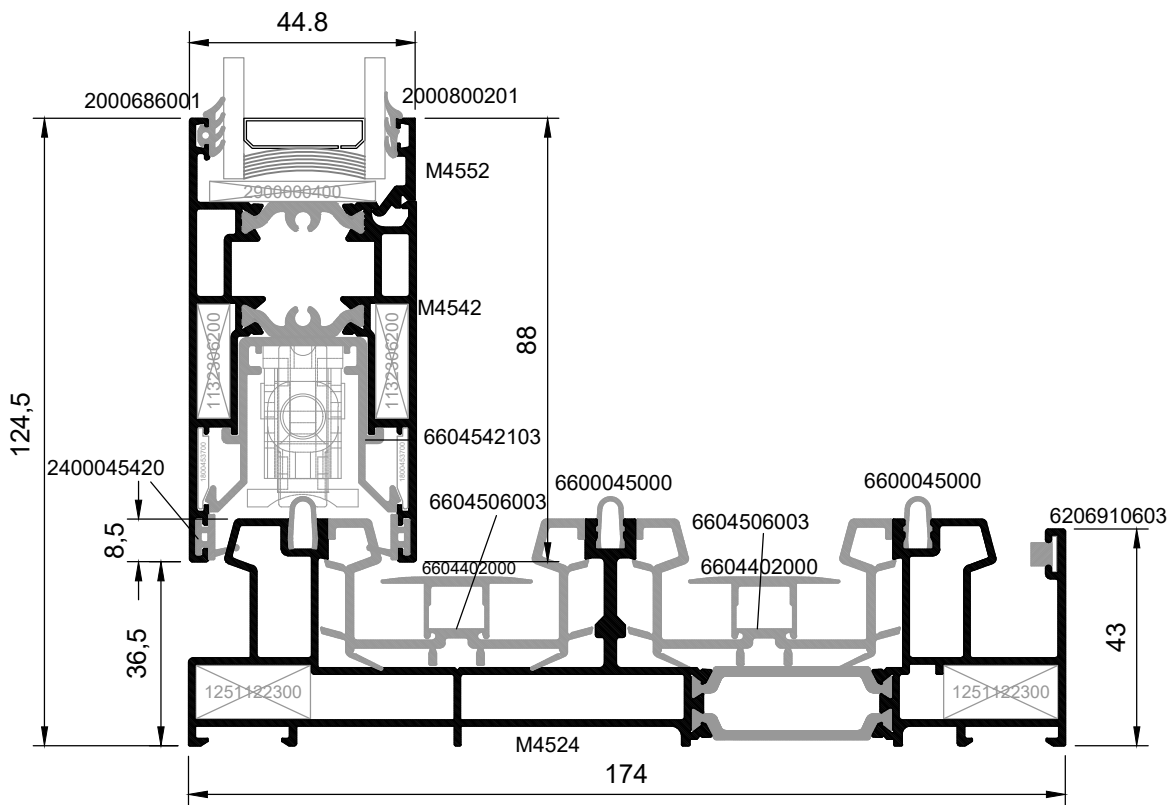
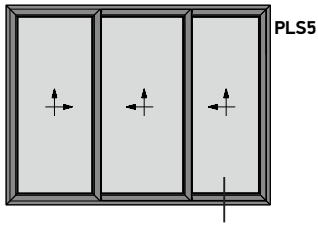

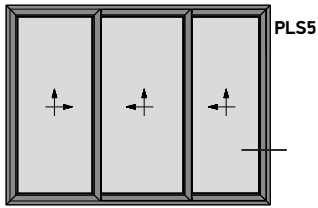

24

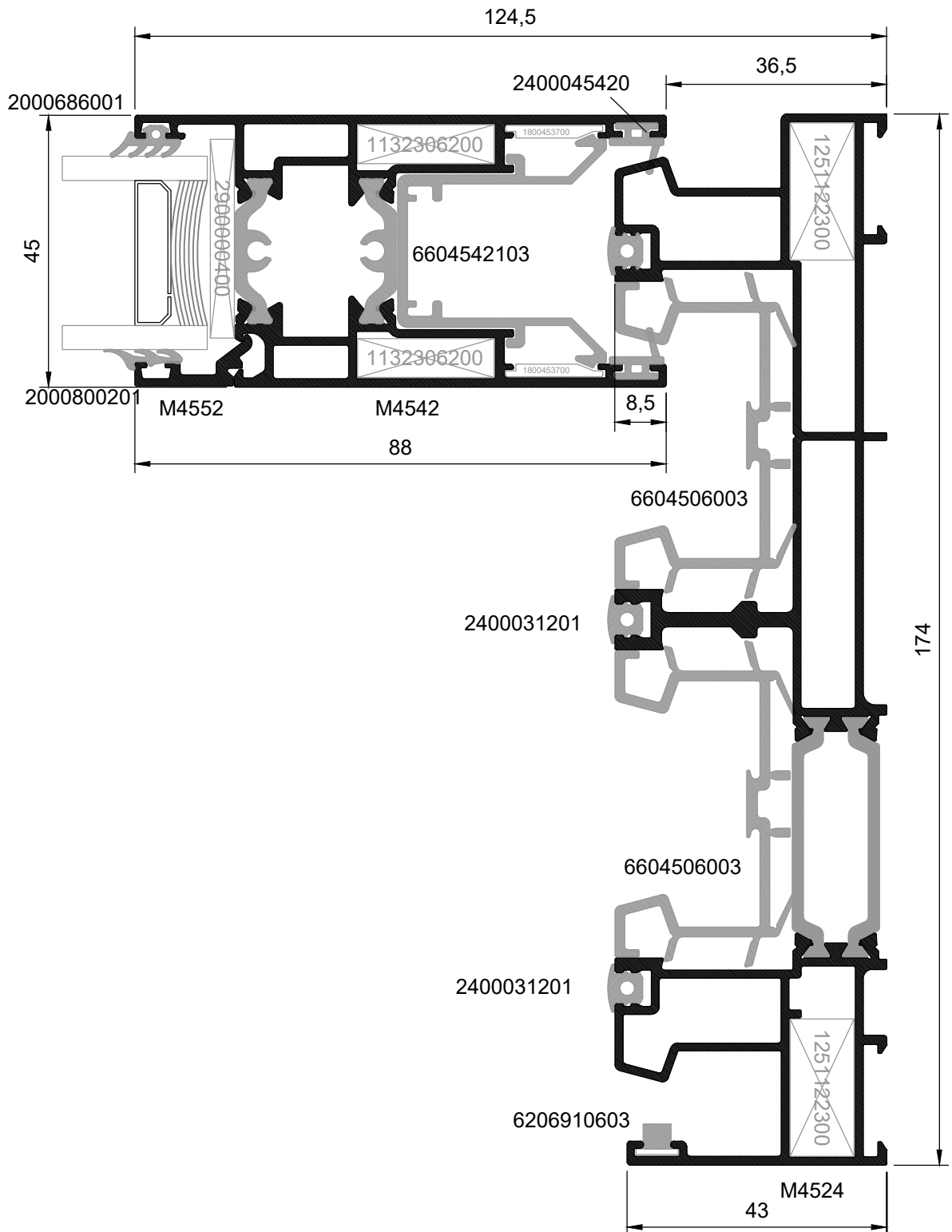

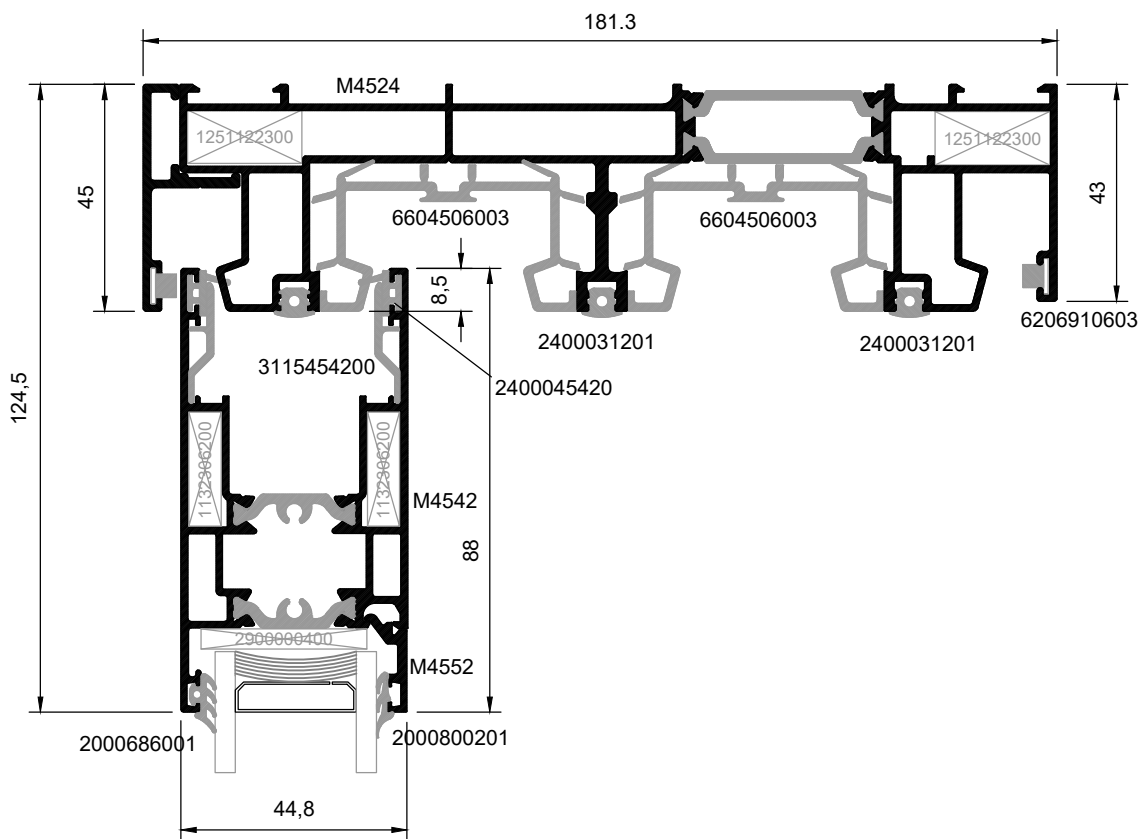
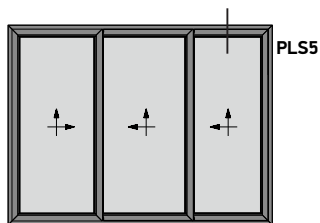

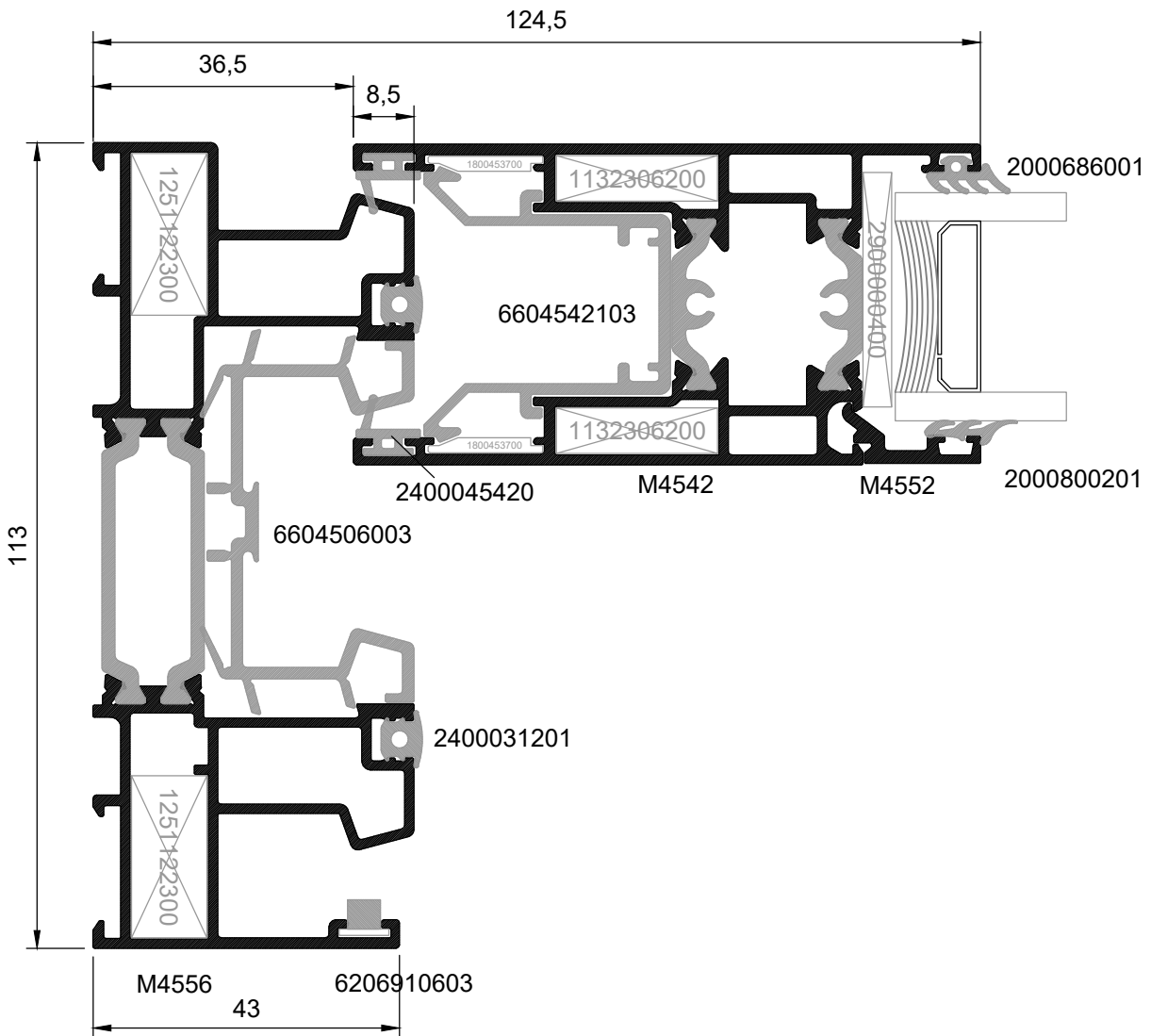
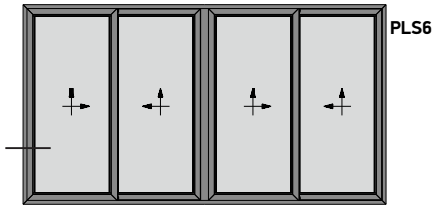



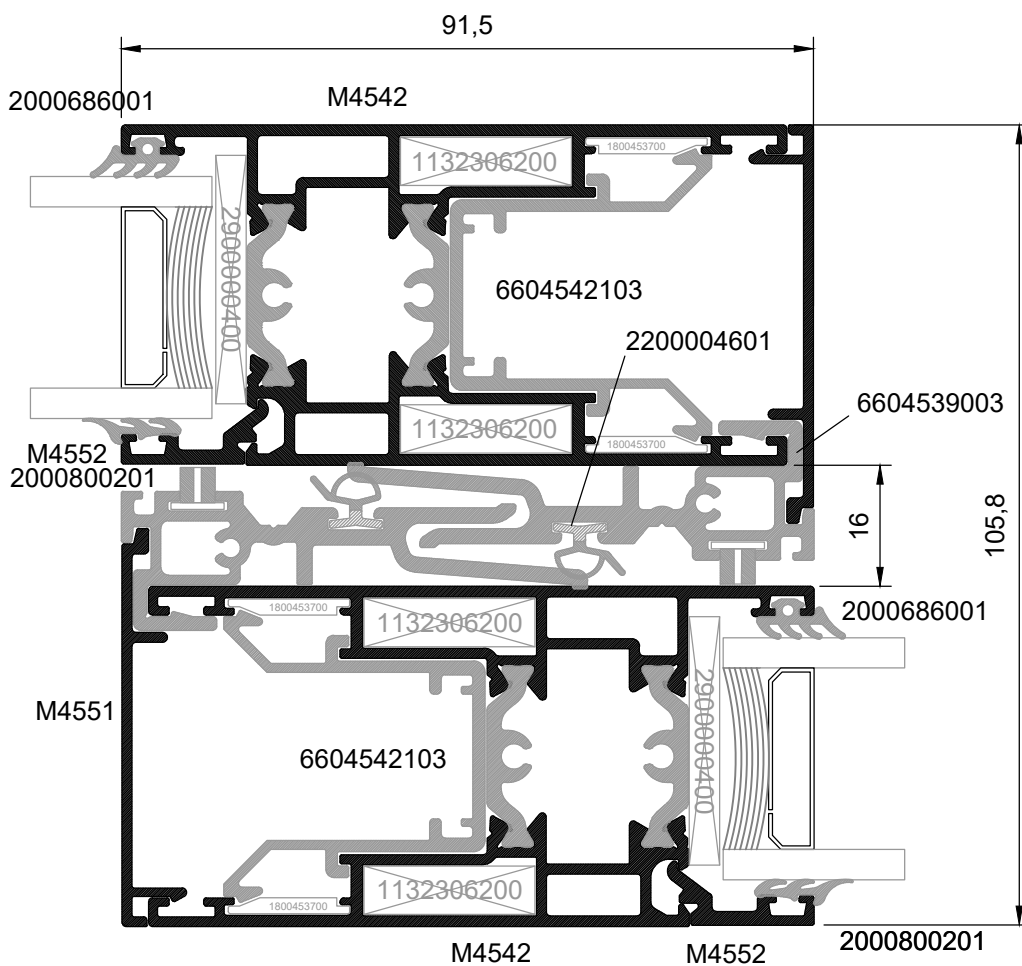
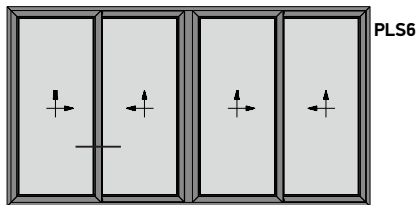

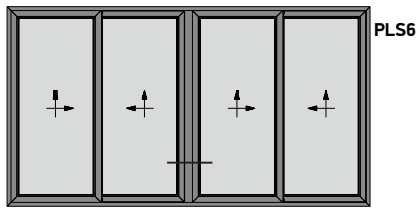

28

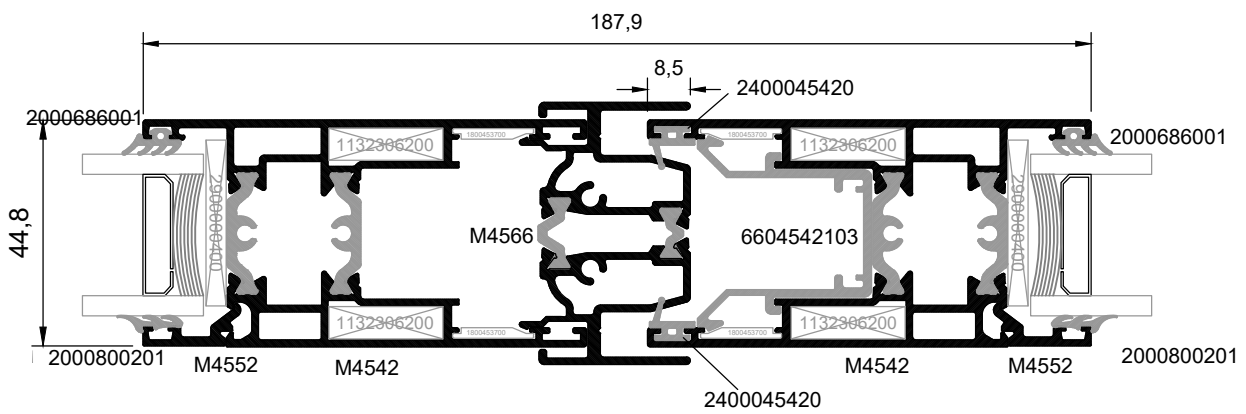

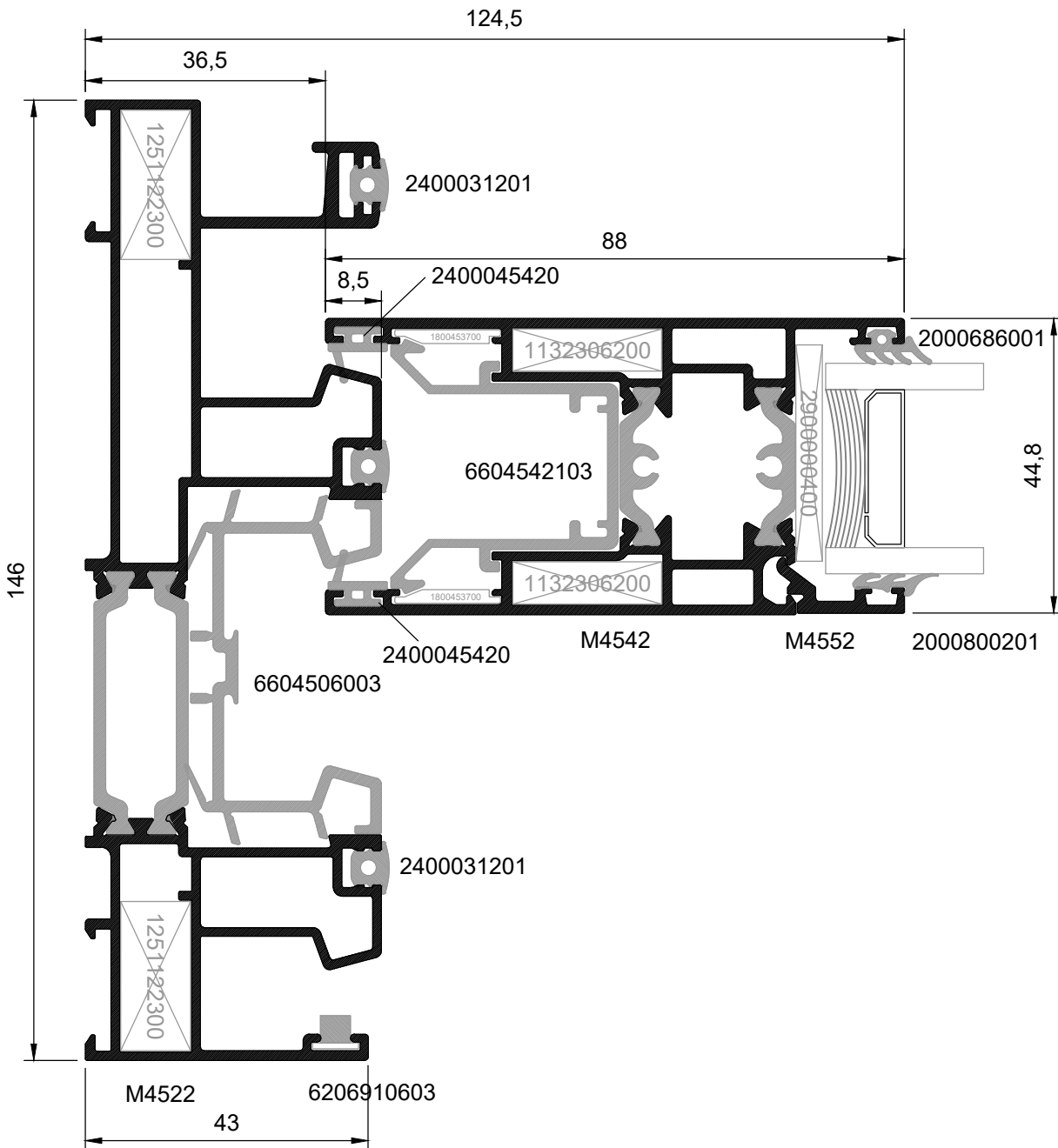
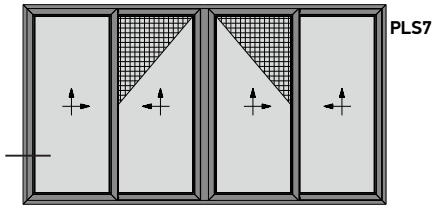

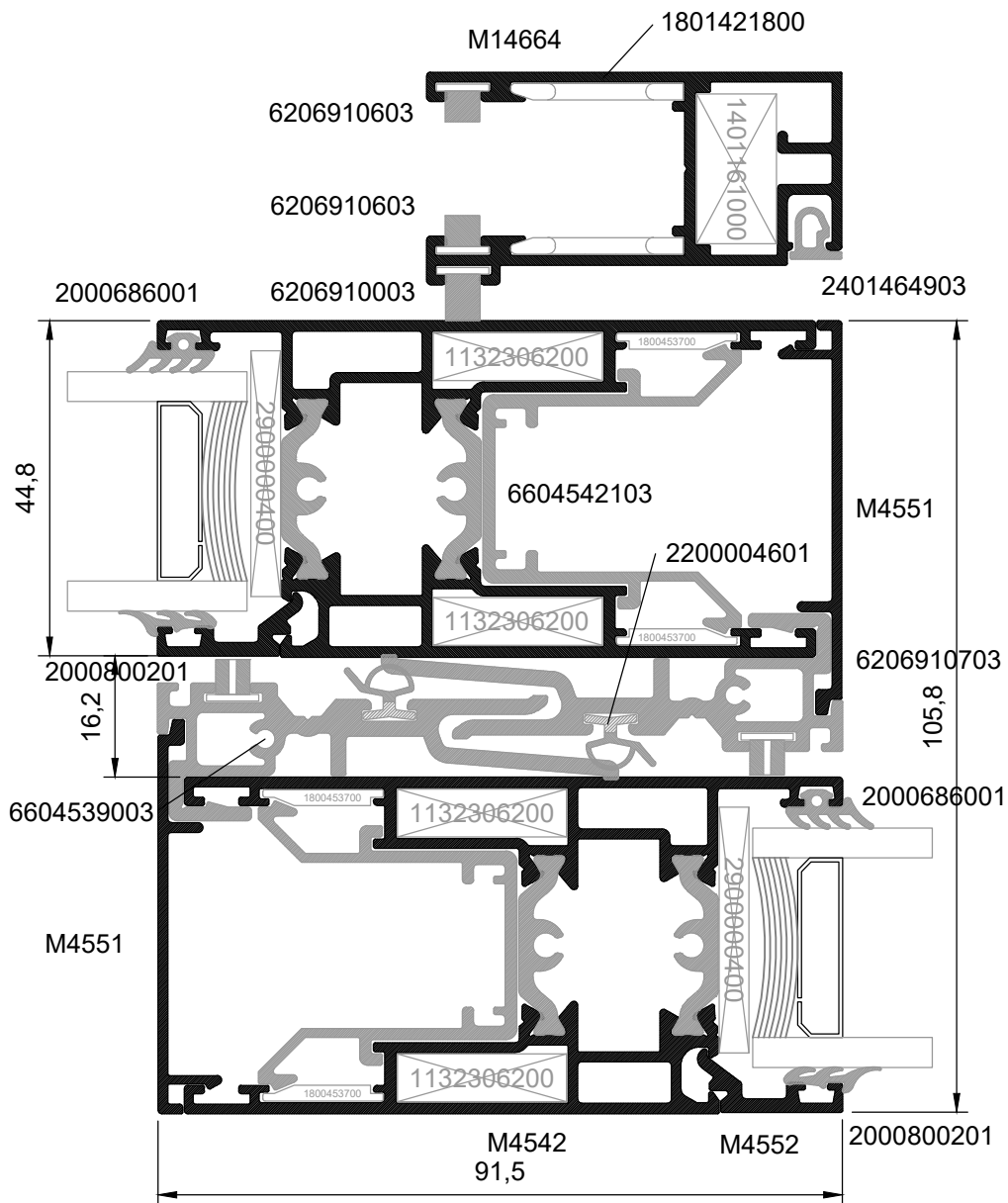
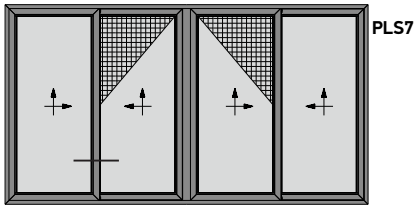

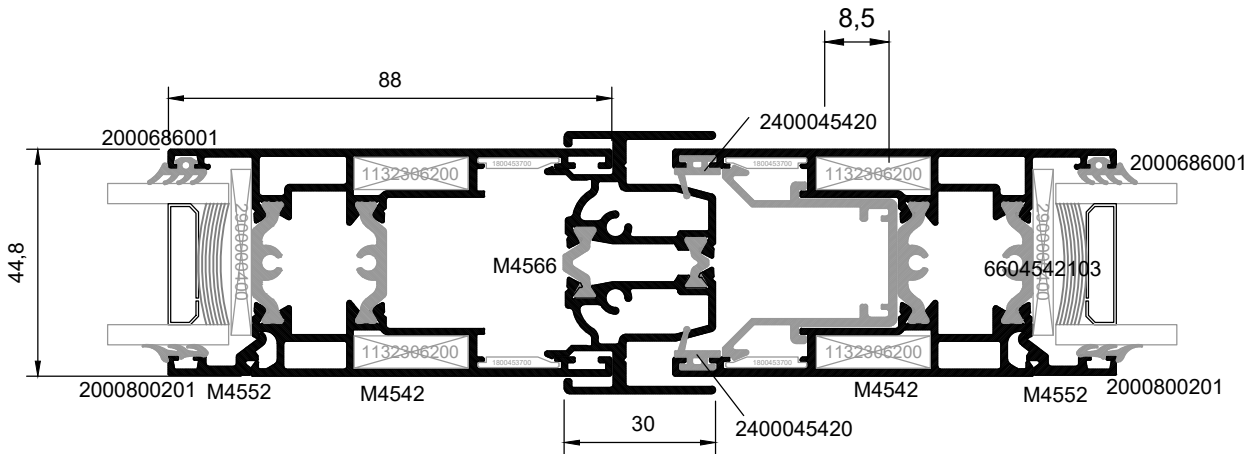
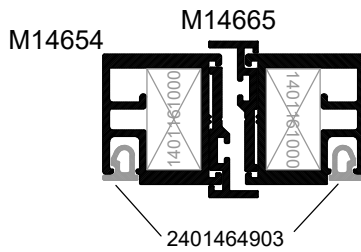
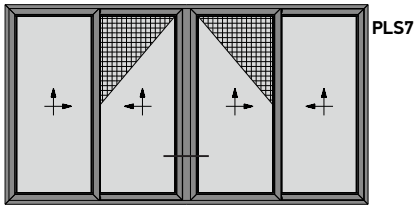

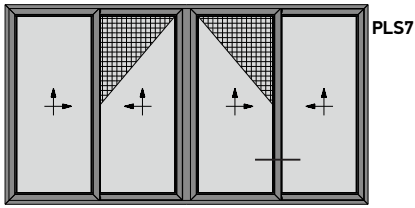

32

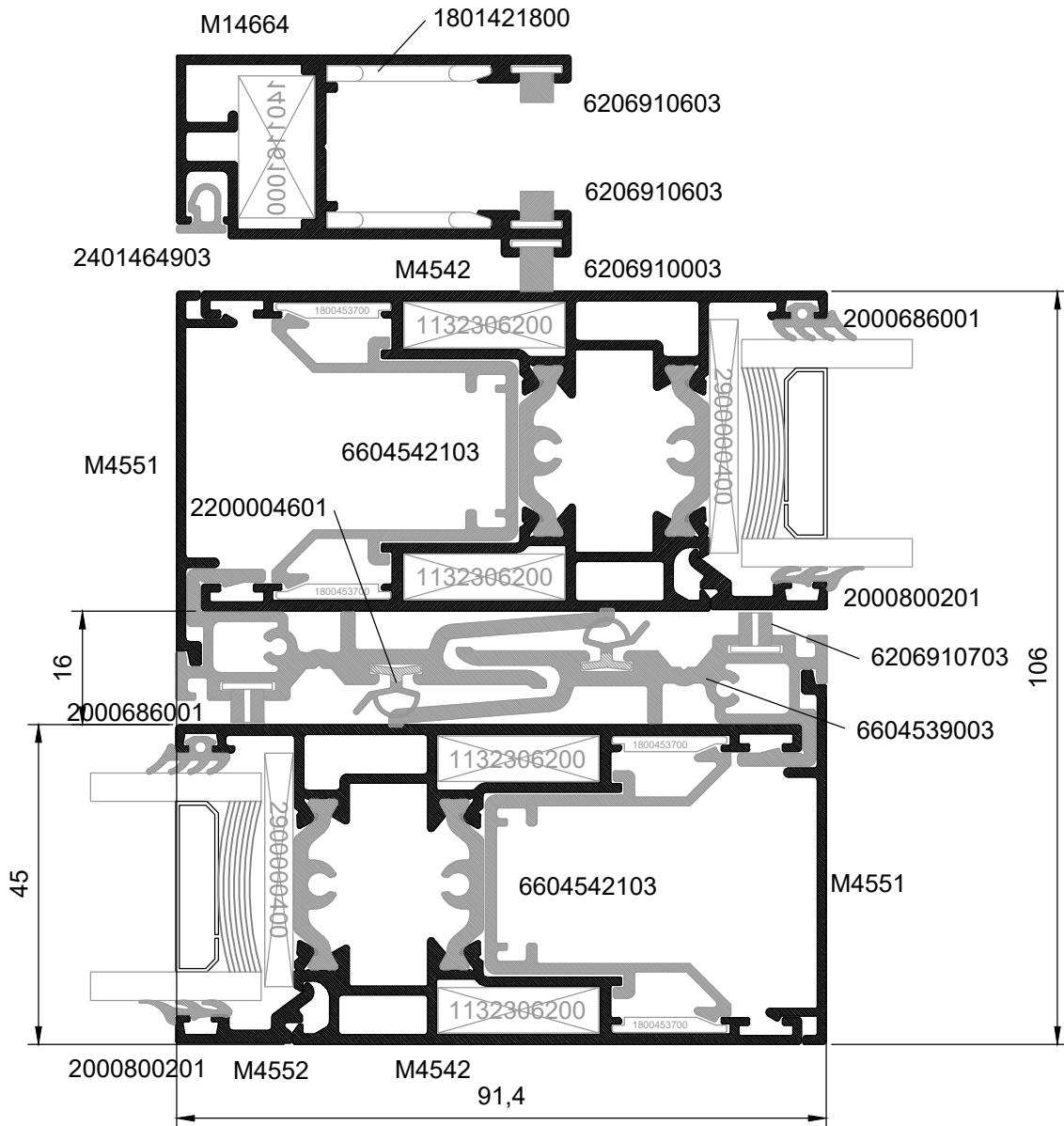

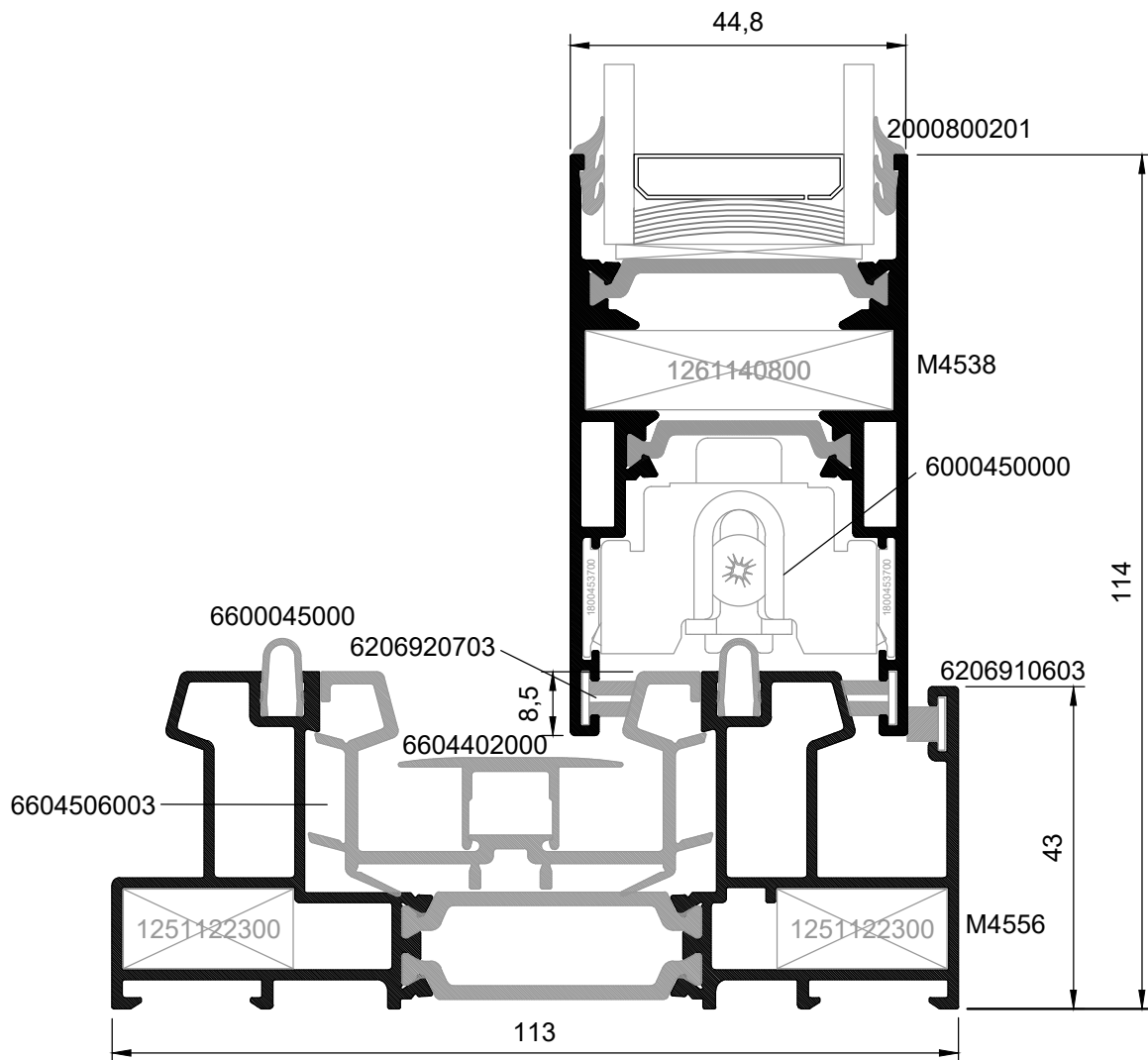
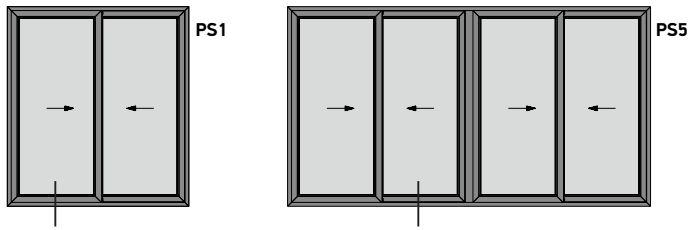

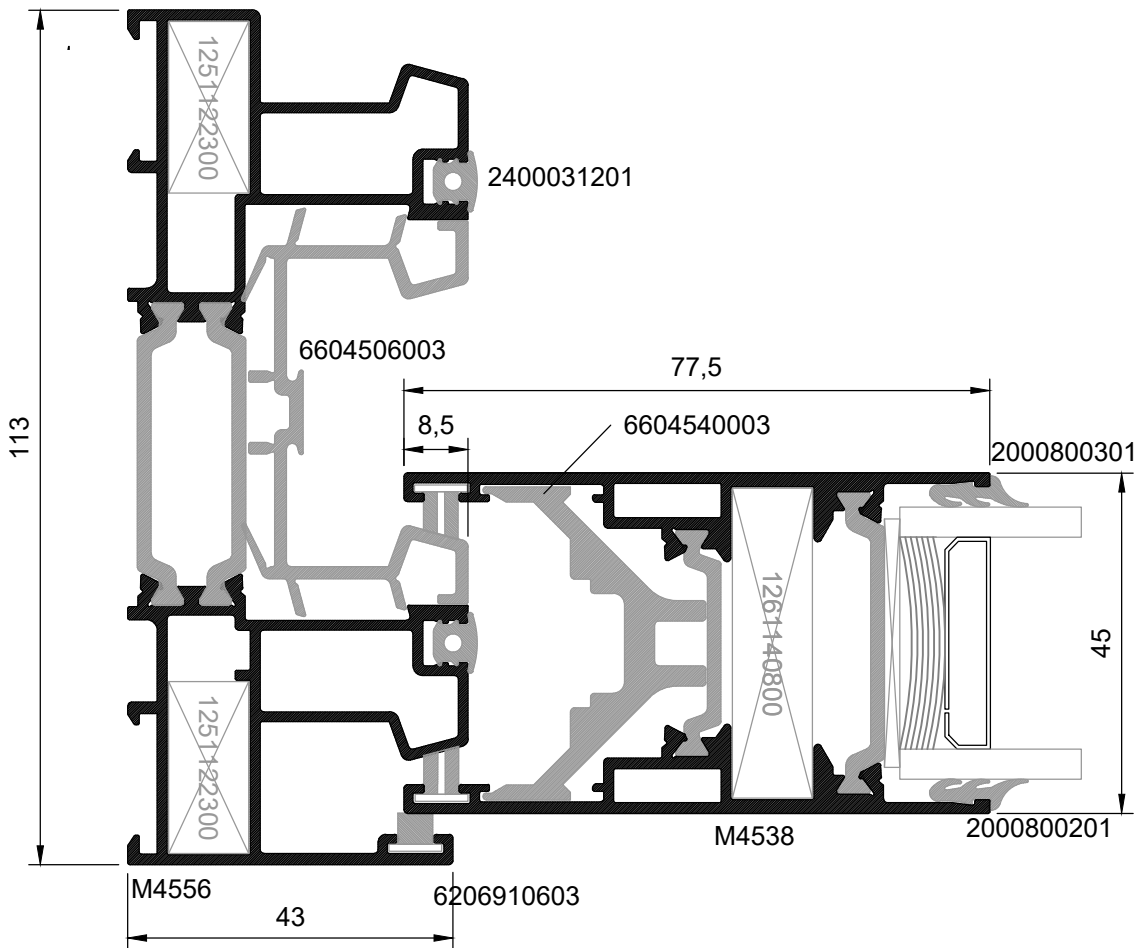
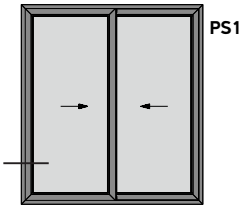



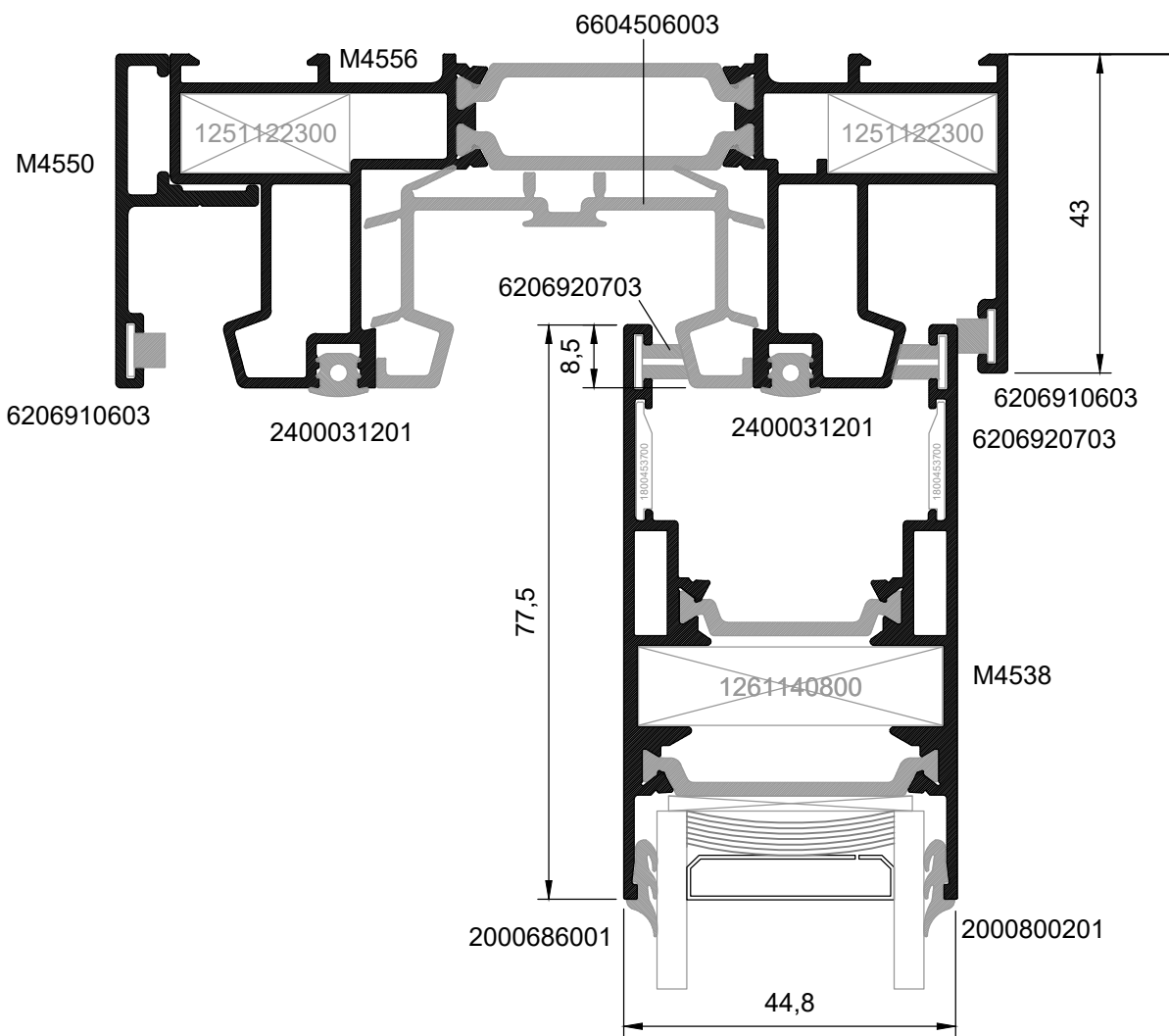
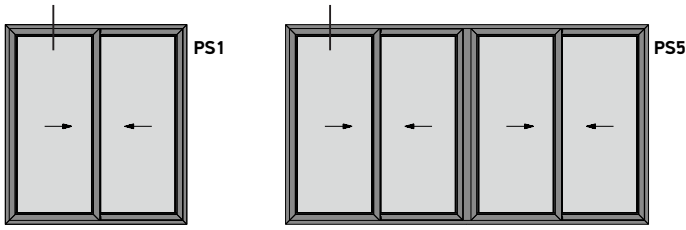

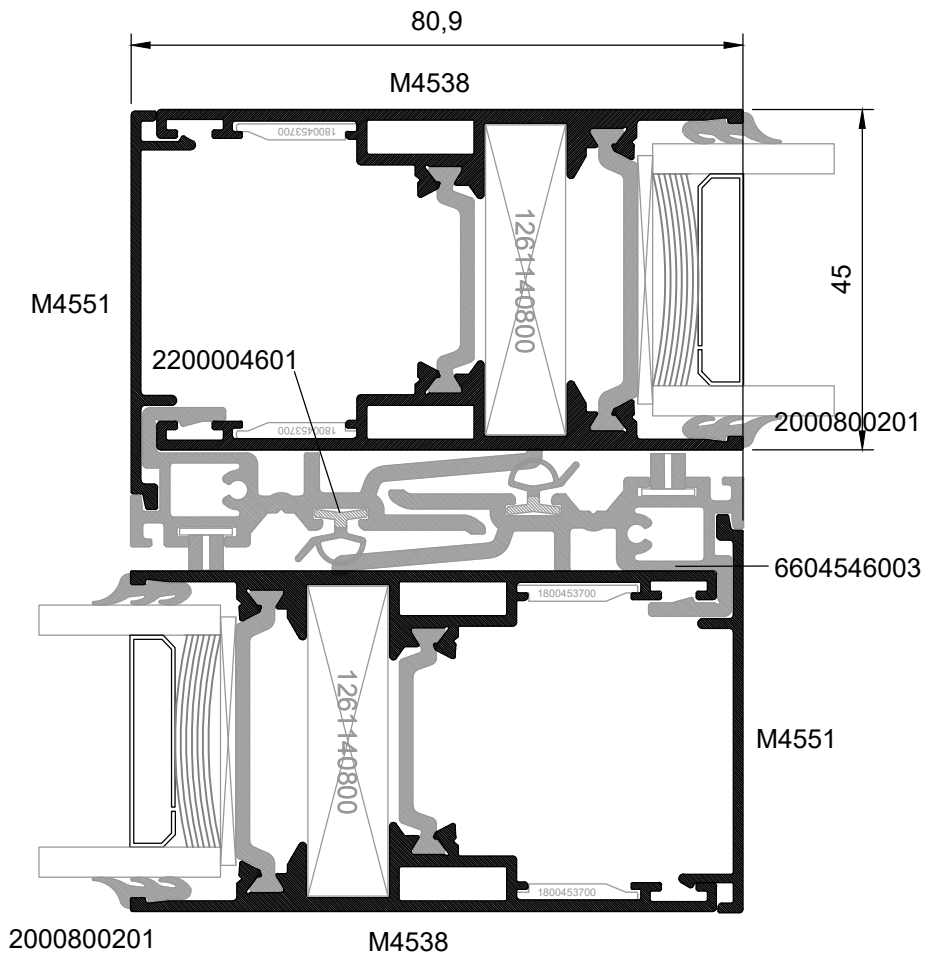
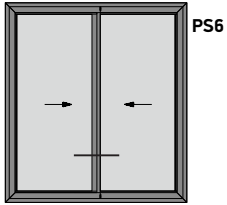
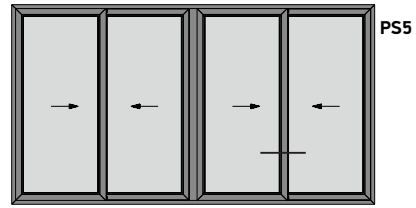
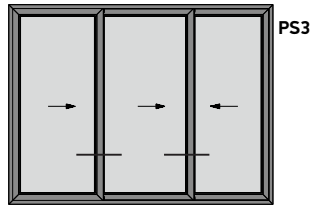
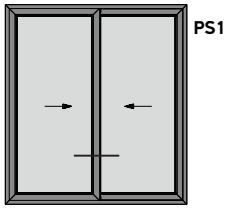

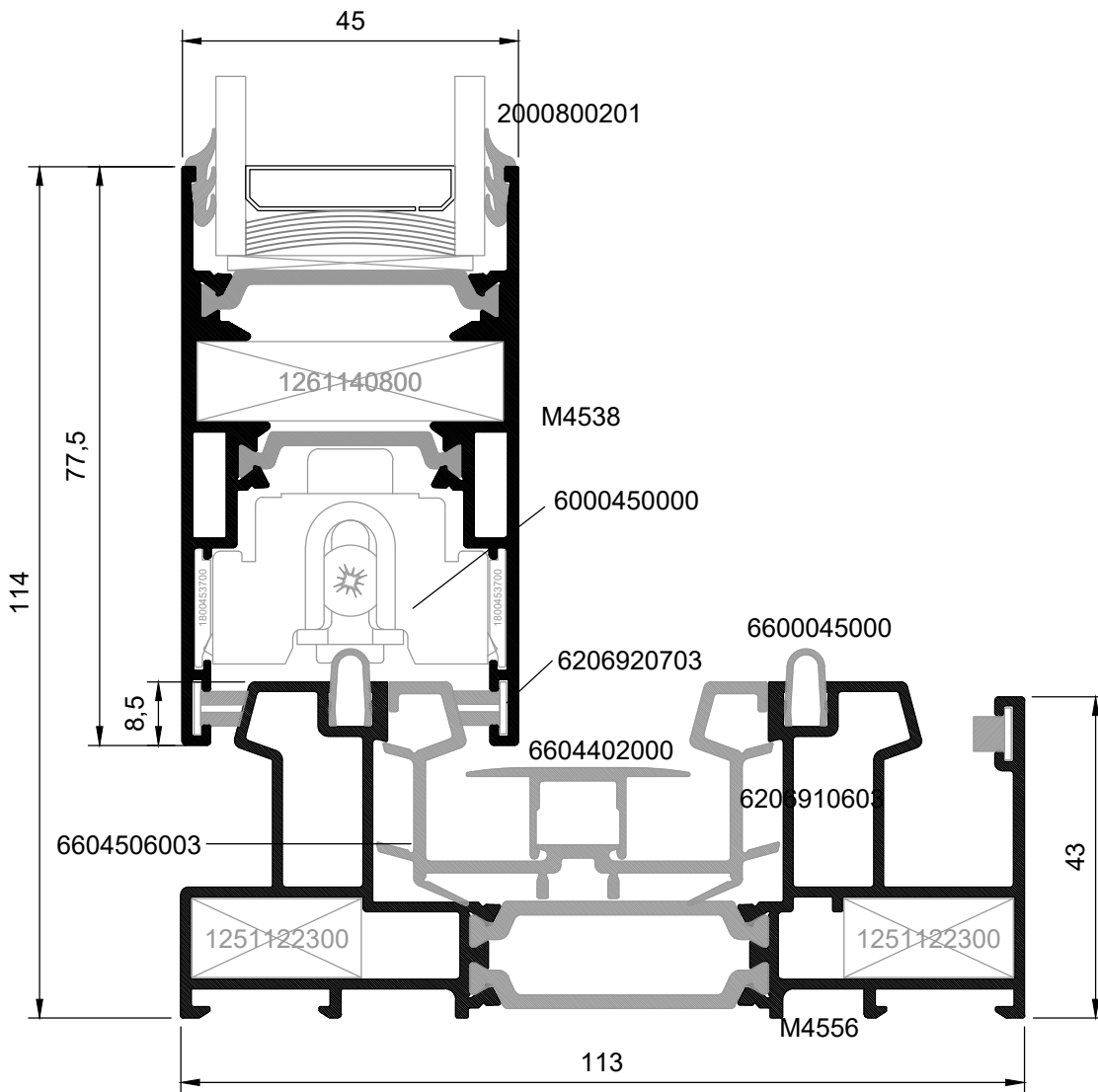
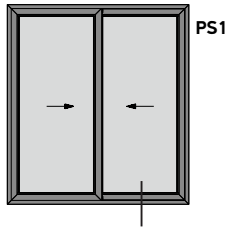

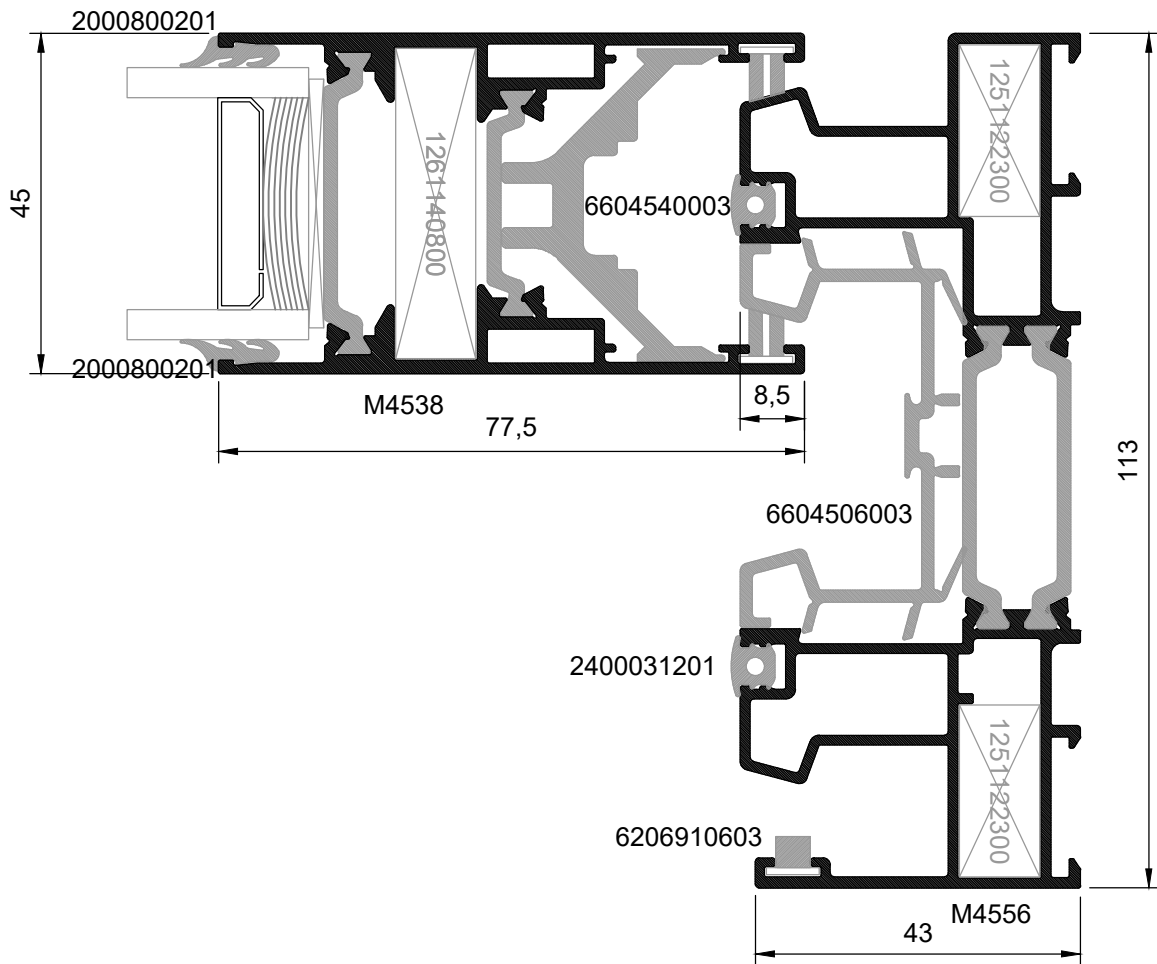
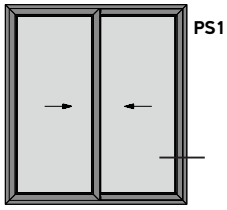

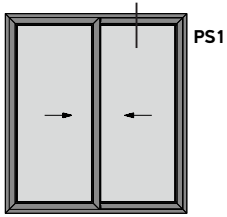

39

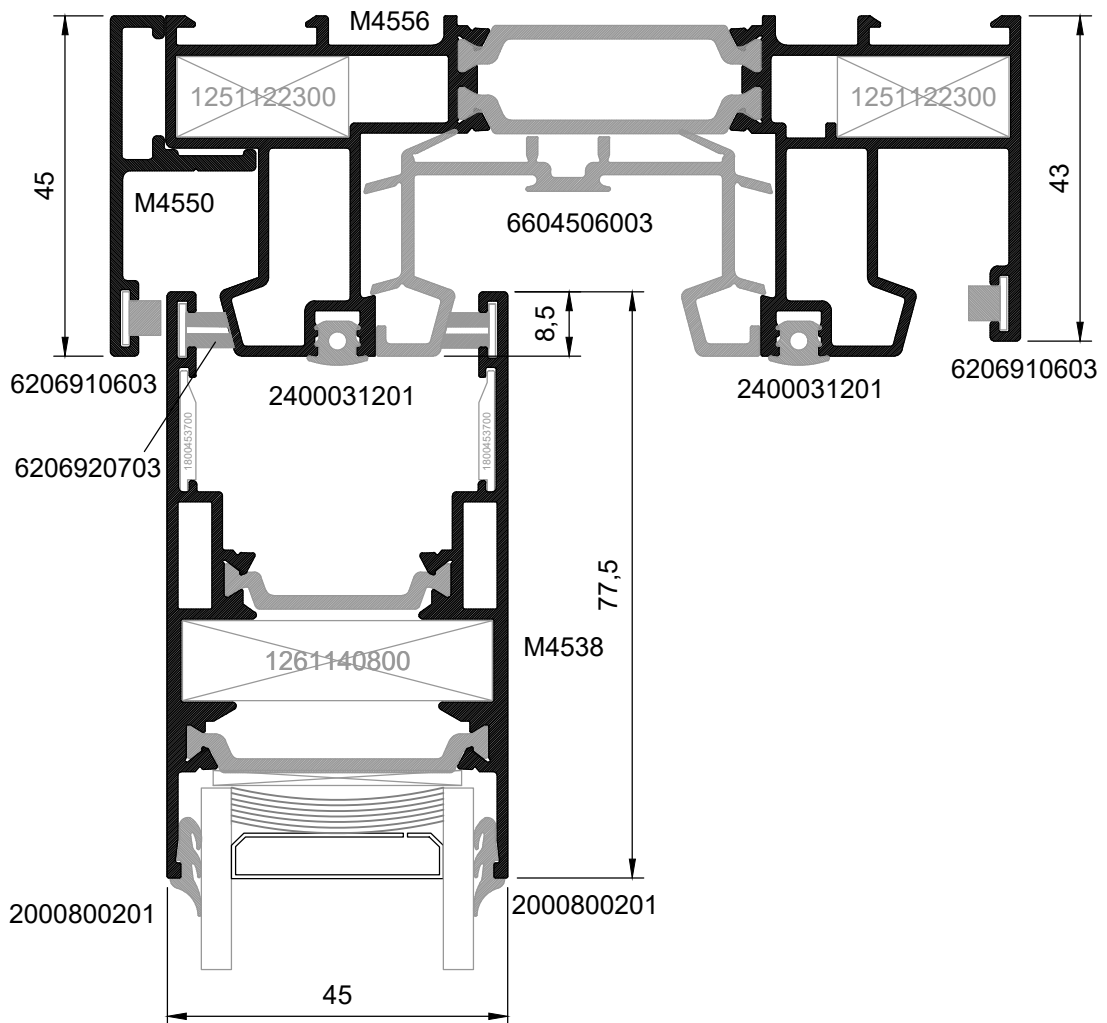

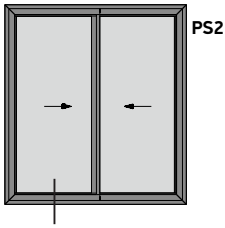

40

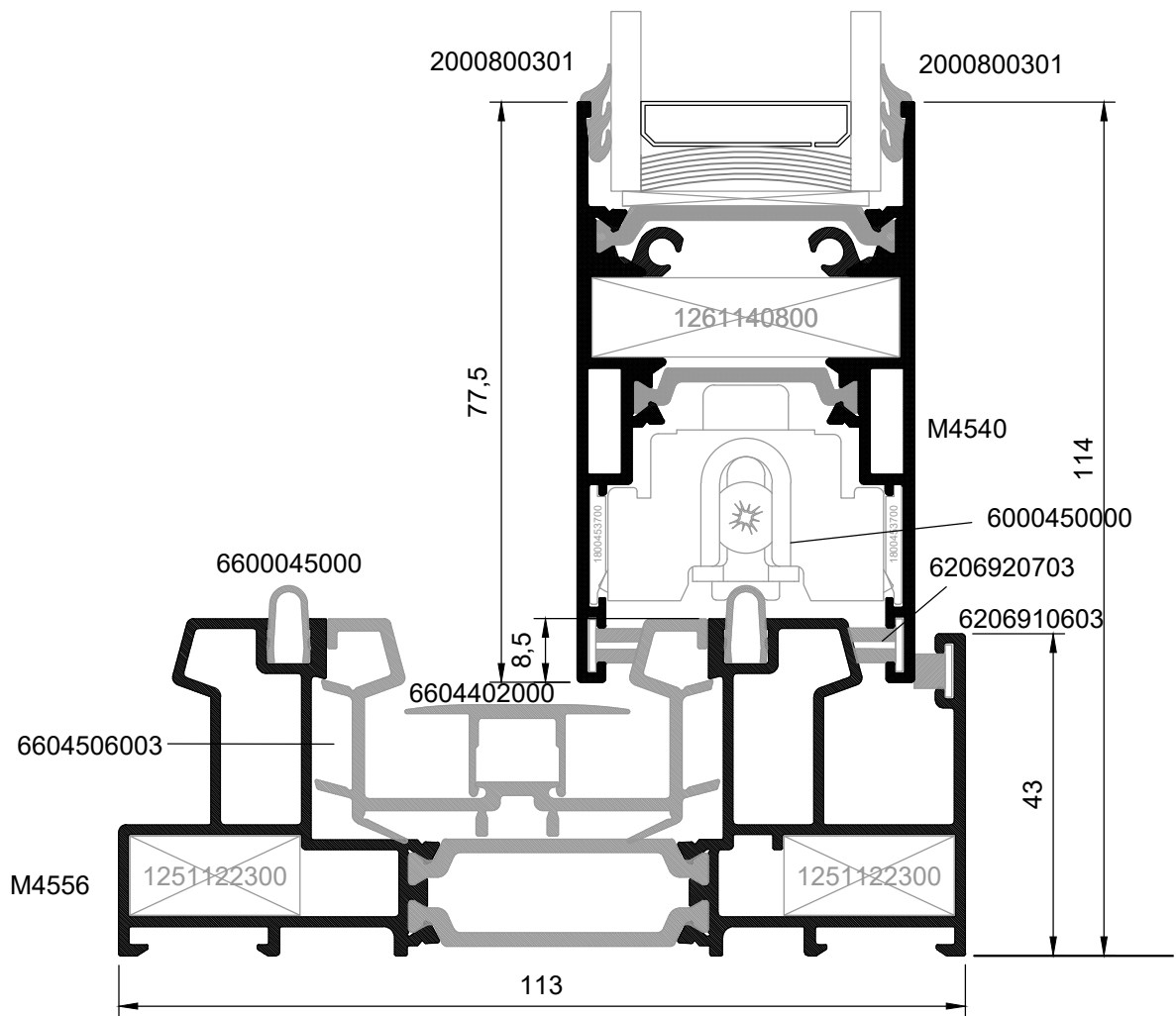

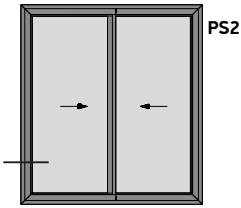

41

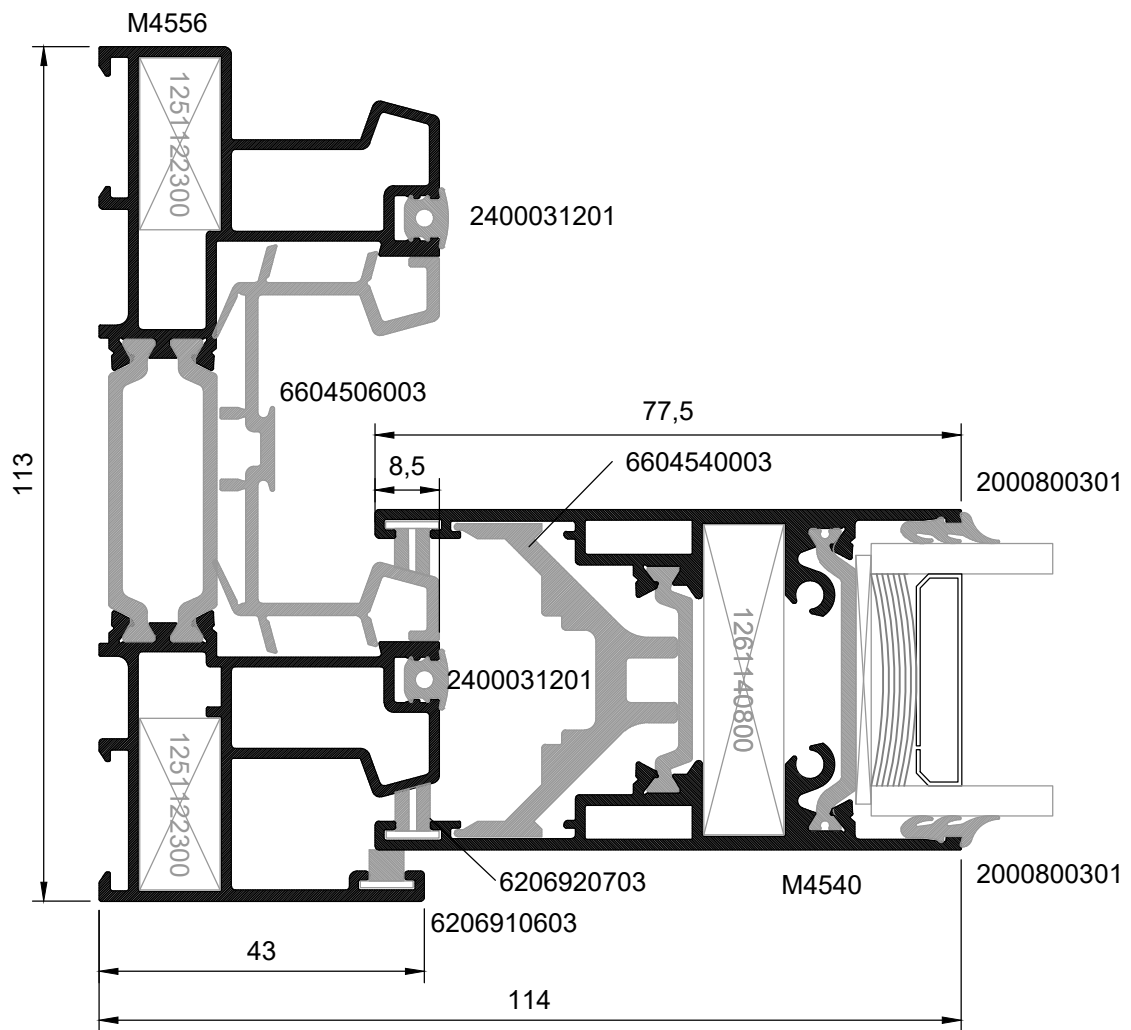

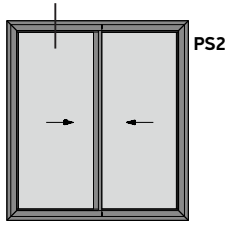

42

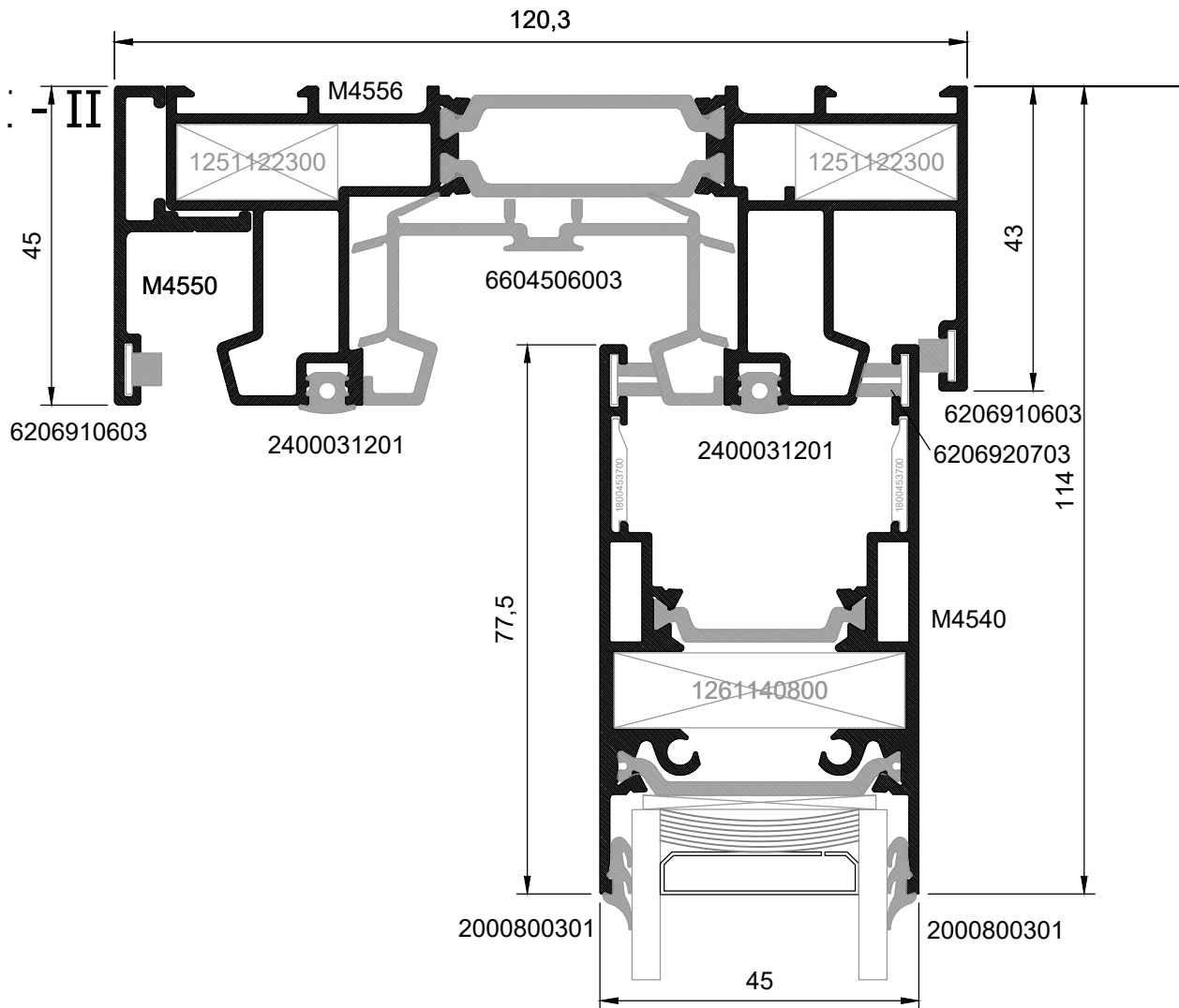



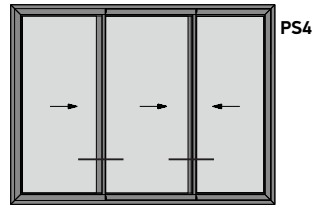
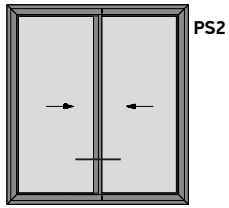

43

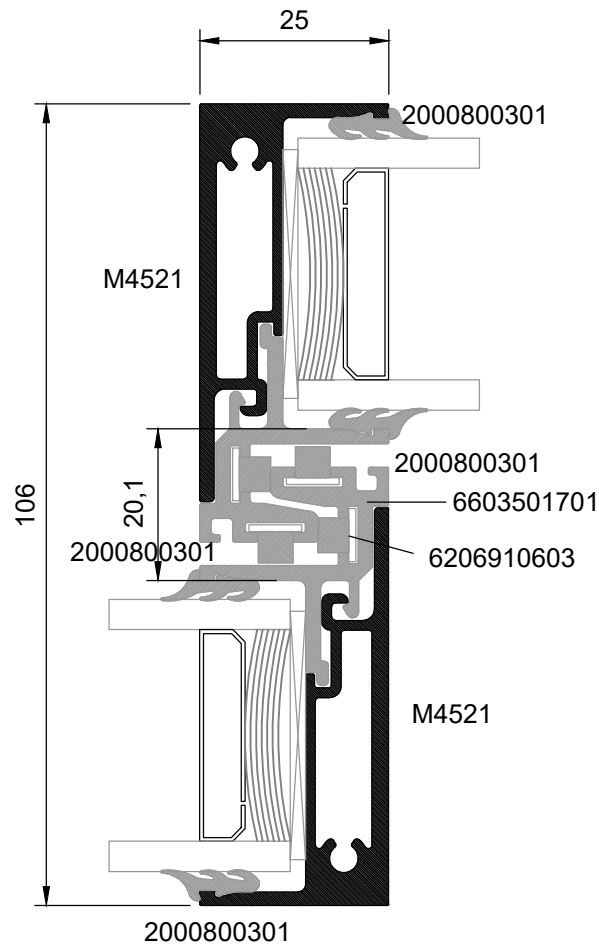

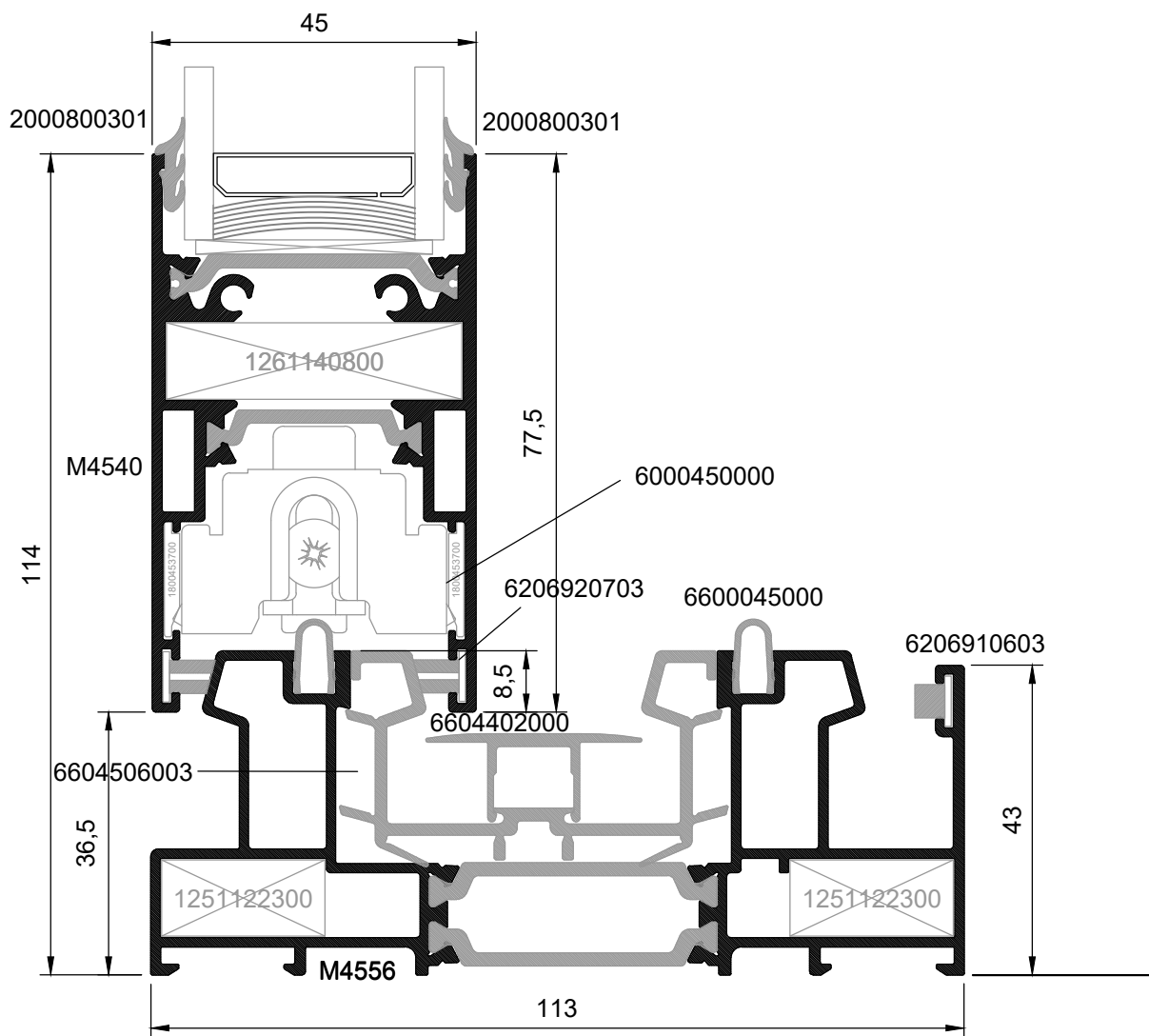
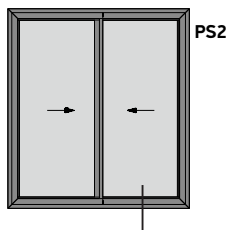

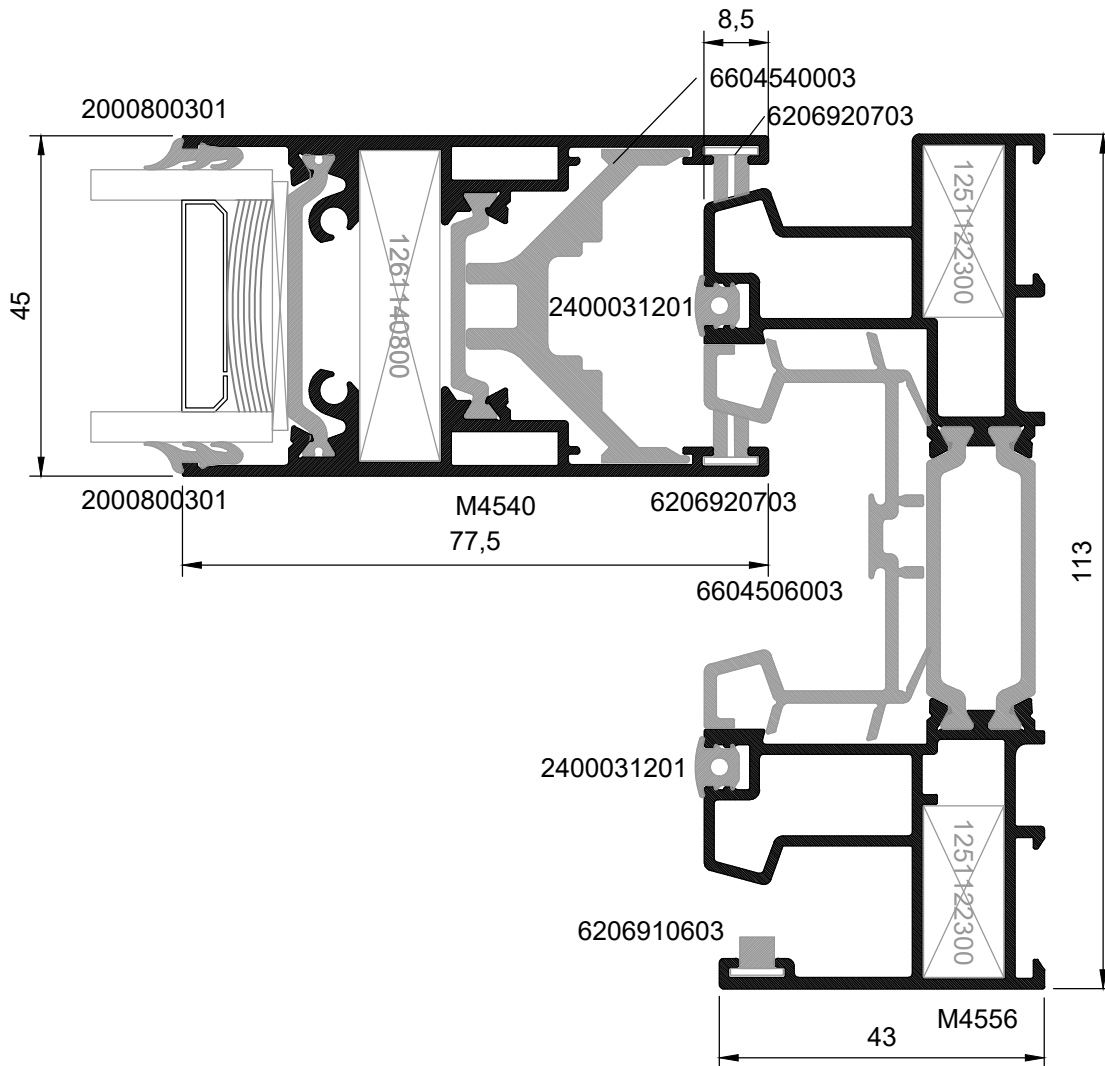
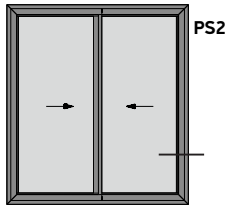

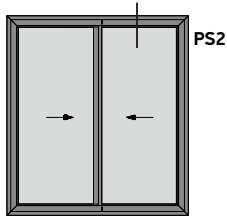

46

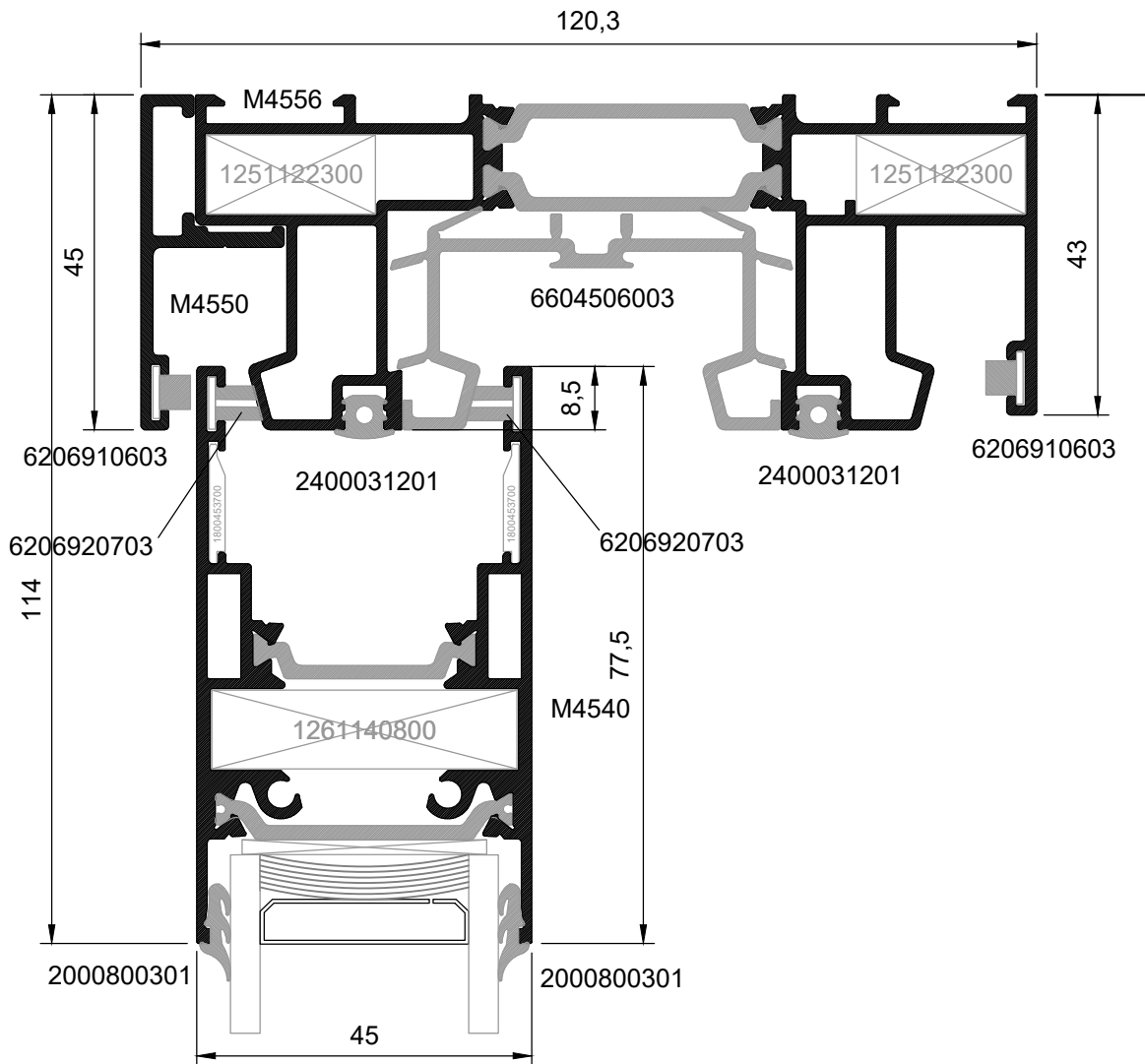

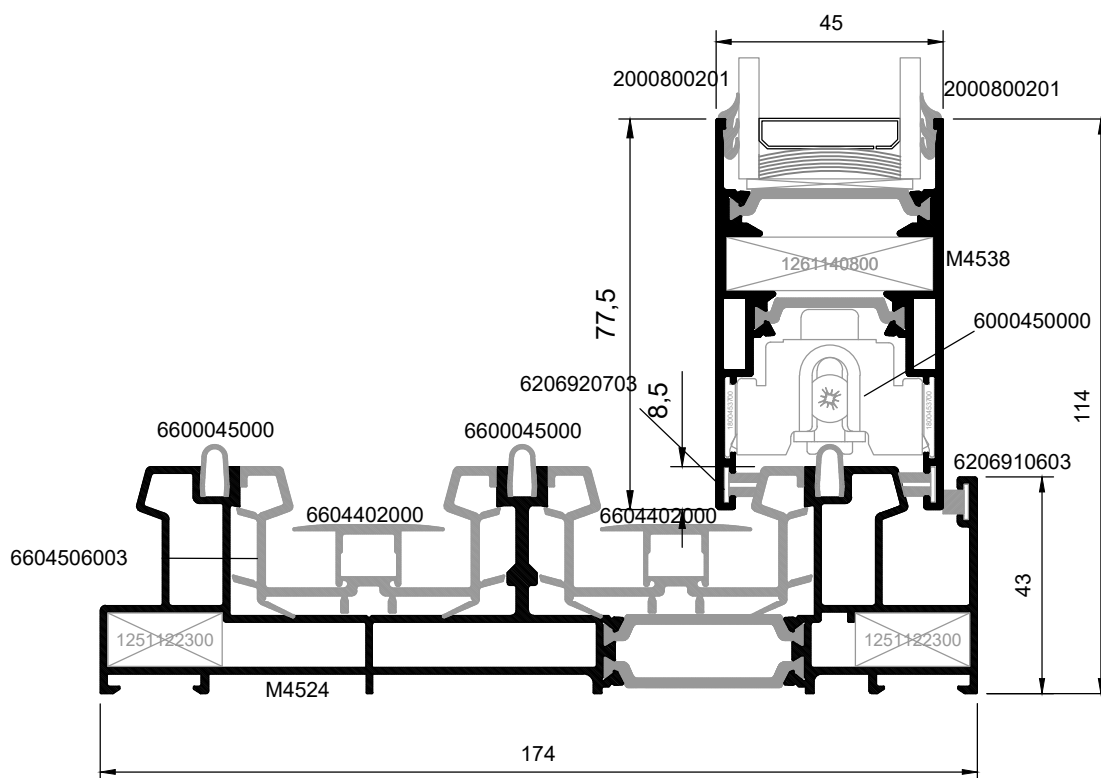
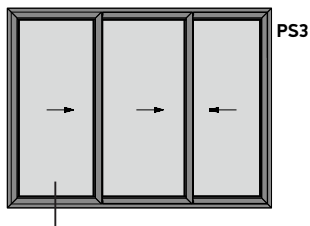

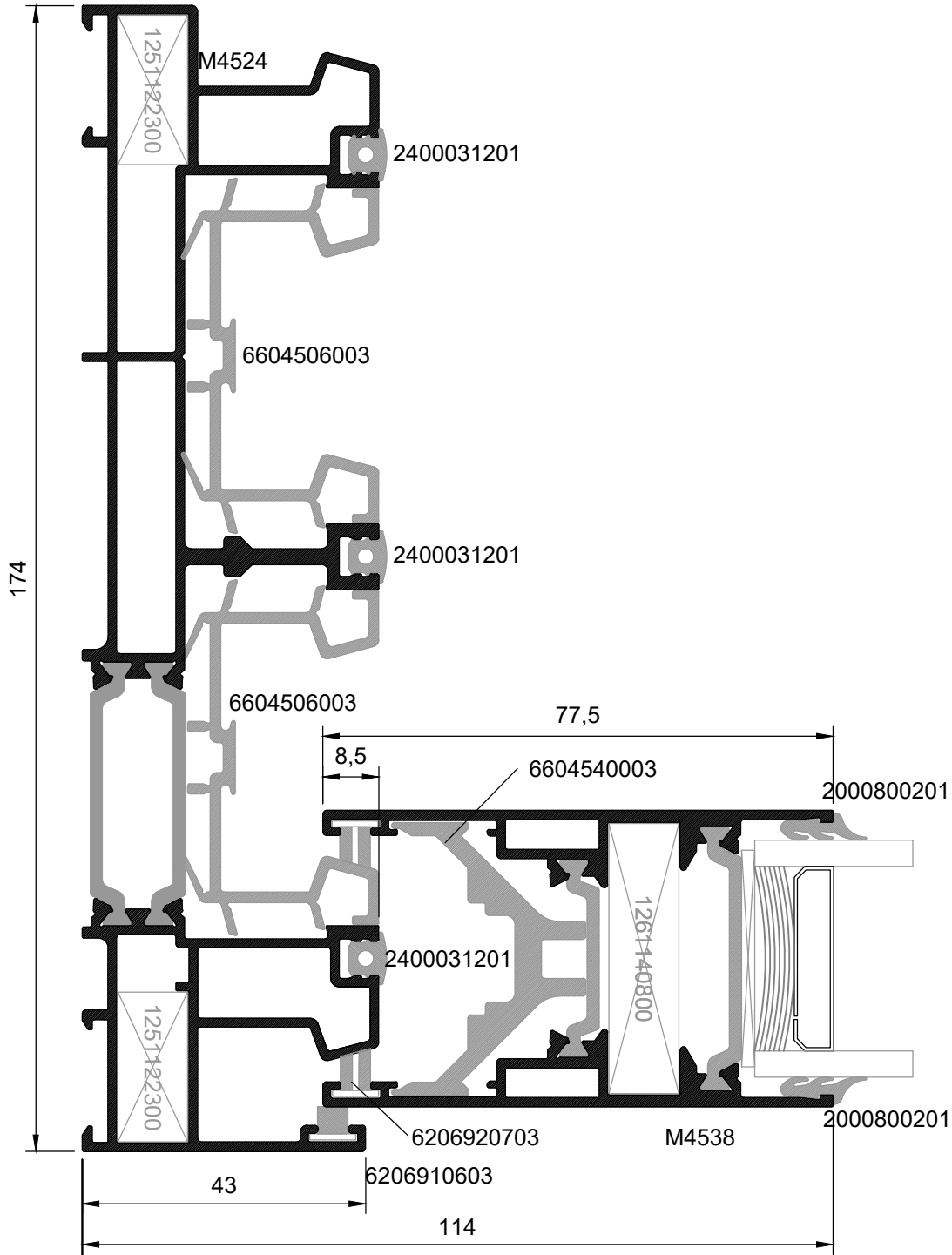
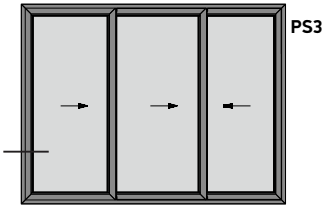

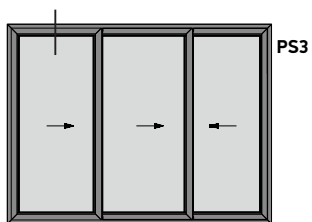

49

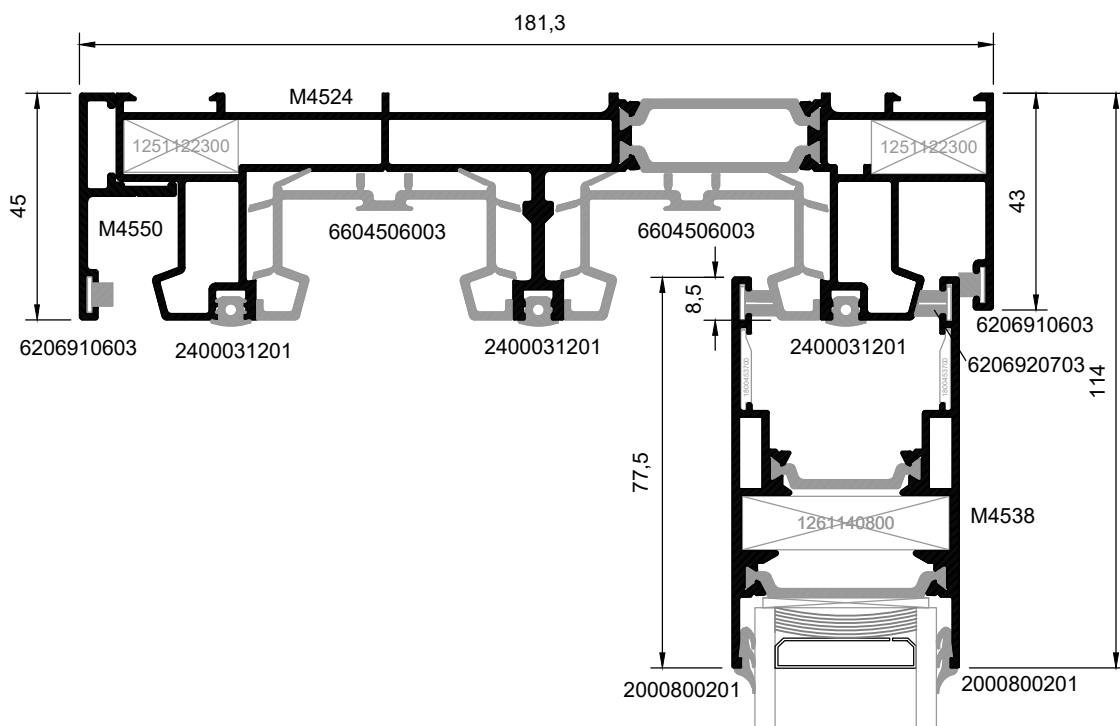

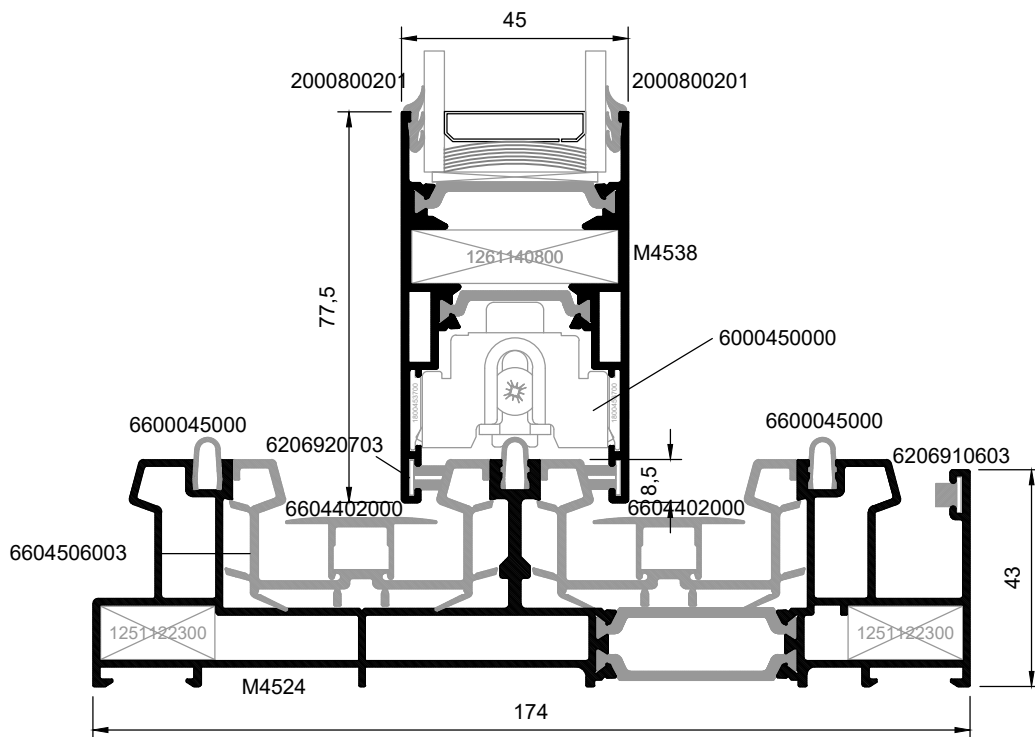
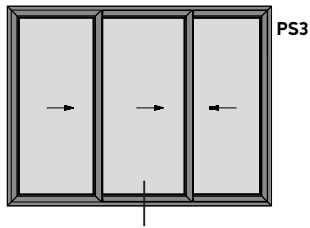



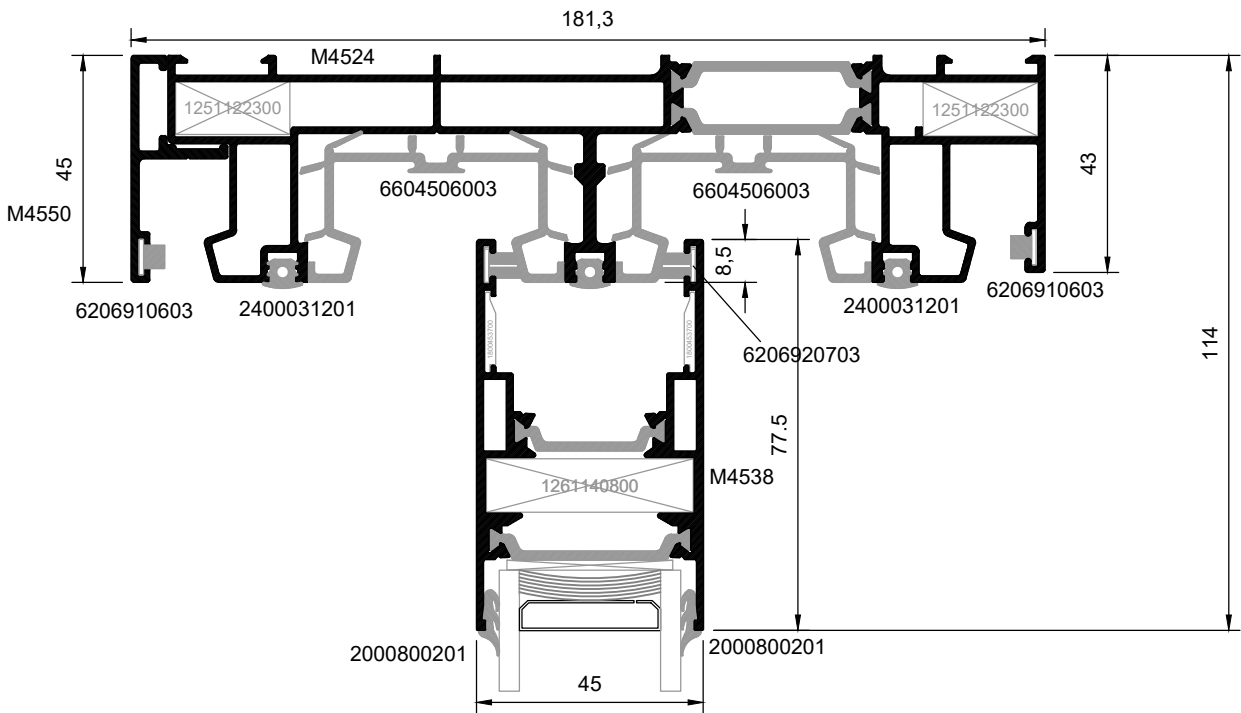
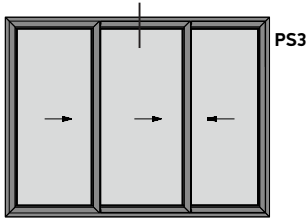

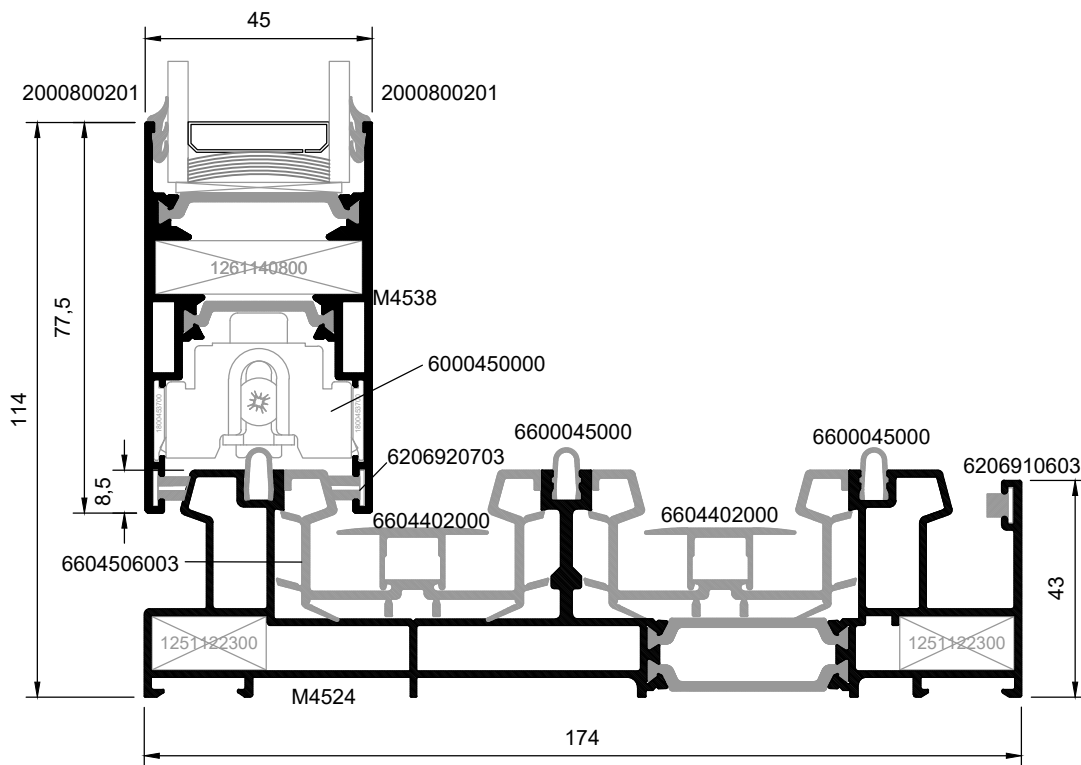
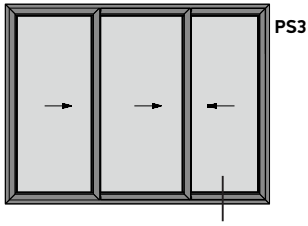

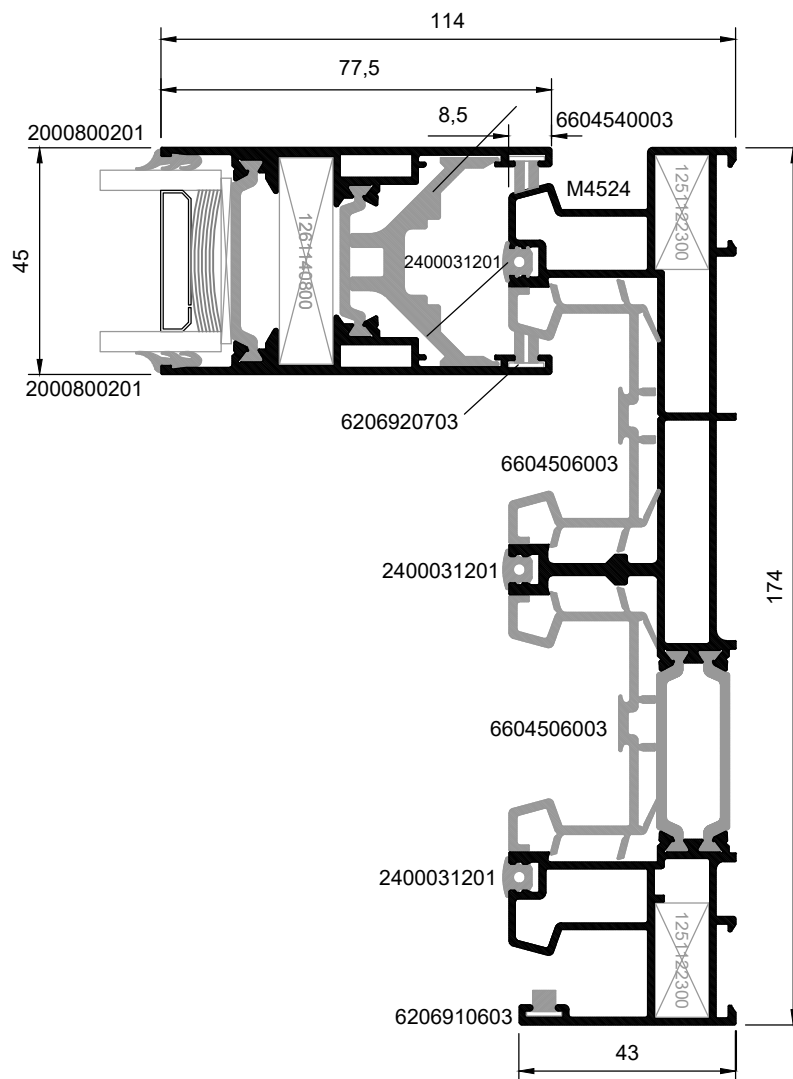
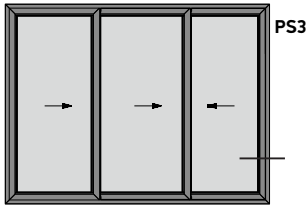

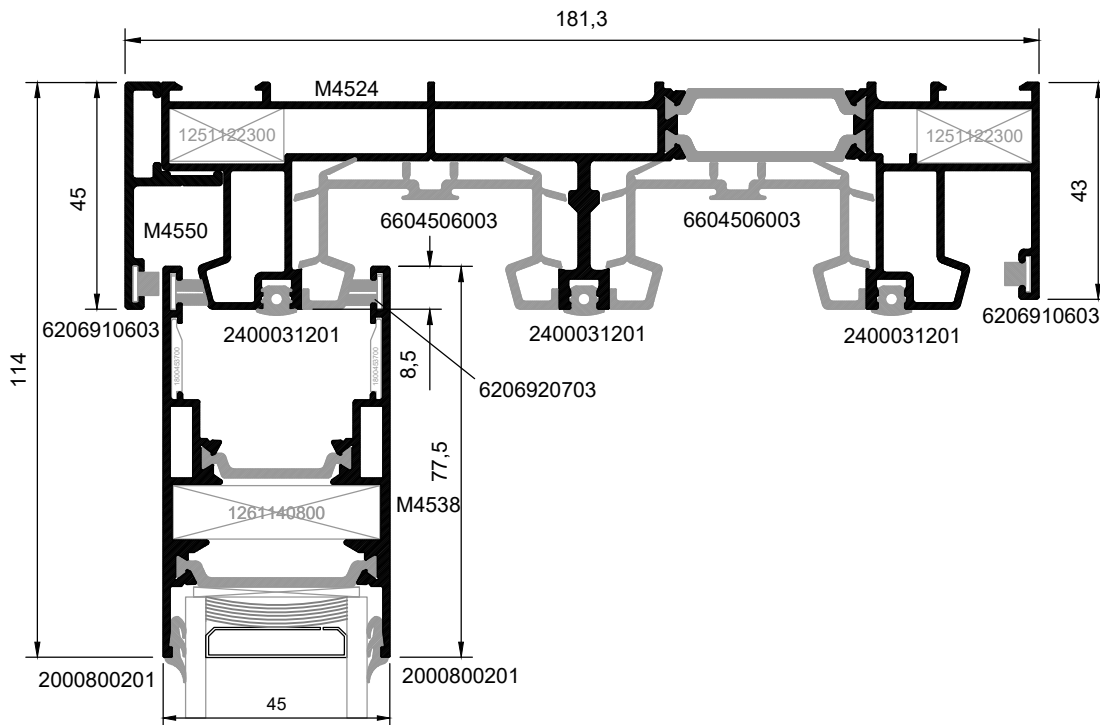
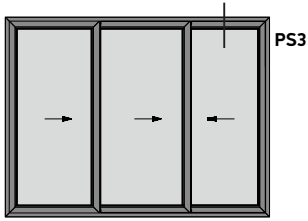

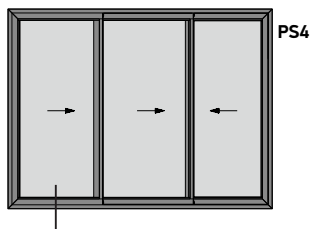

55

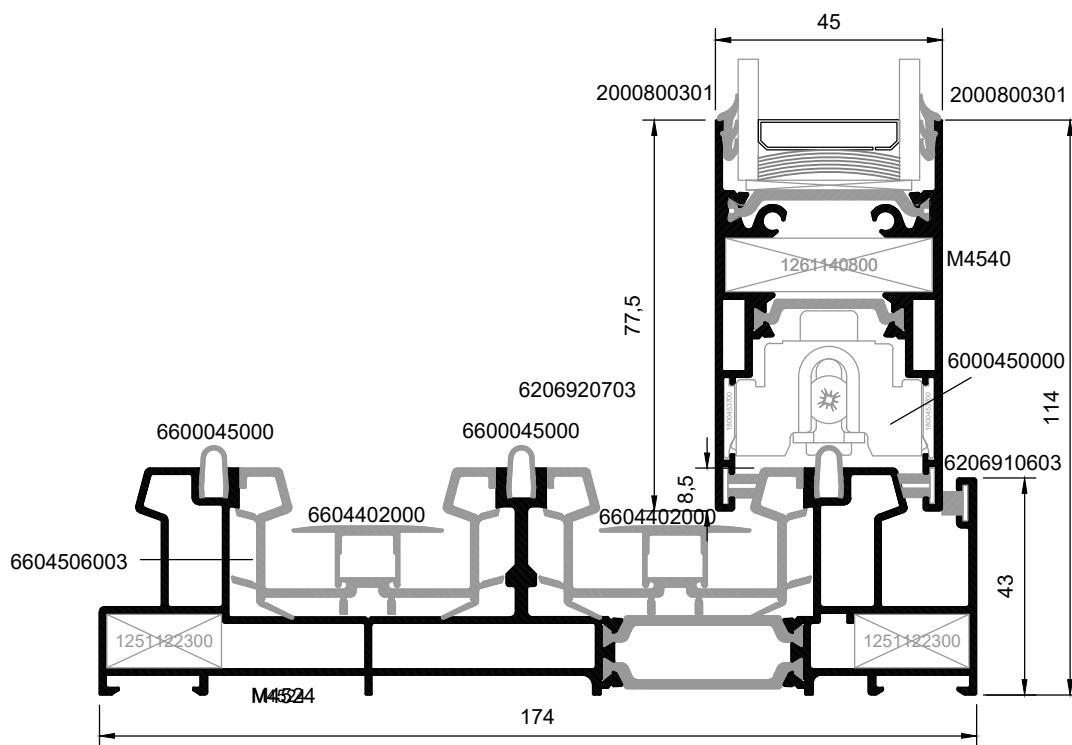

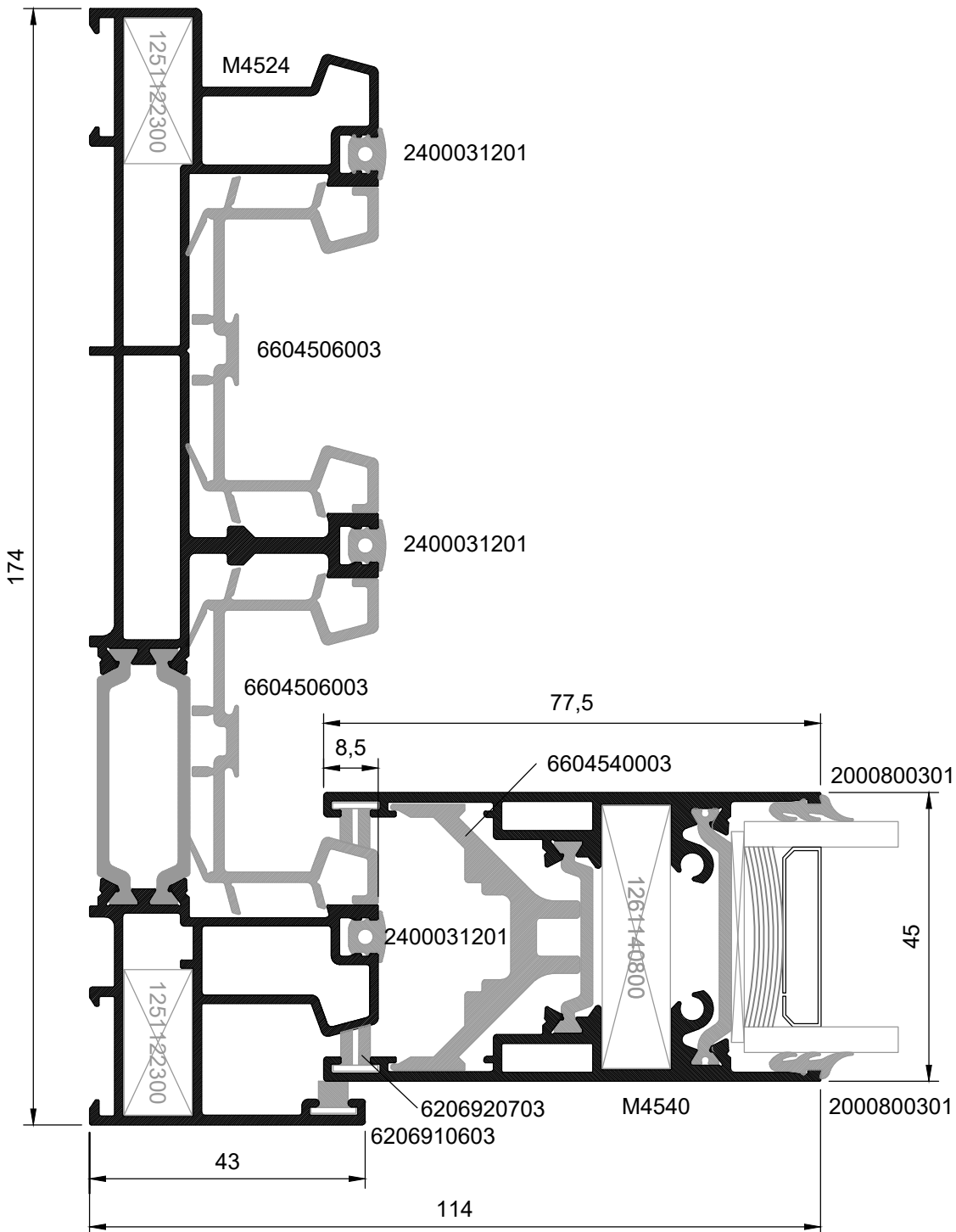
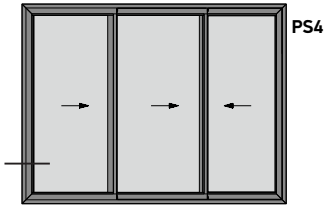

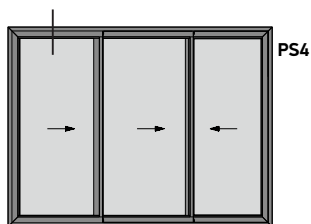

57

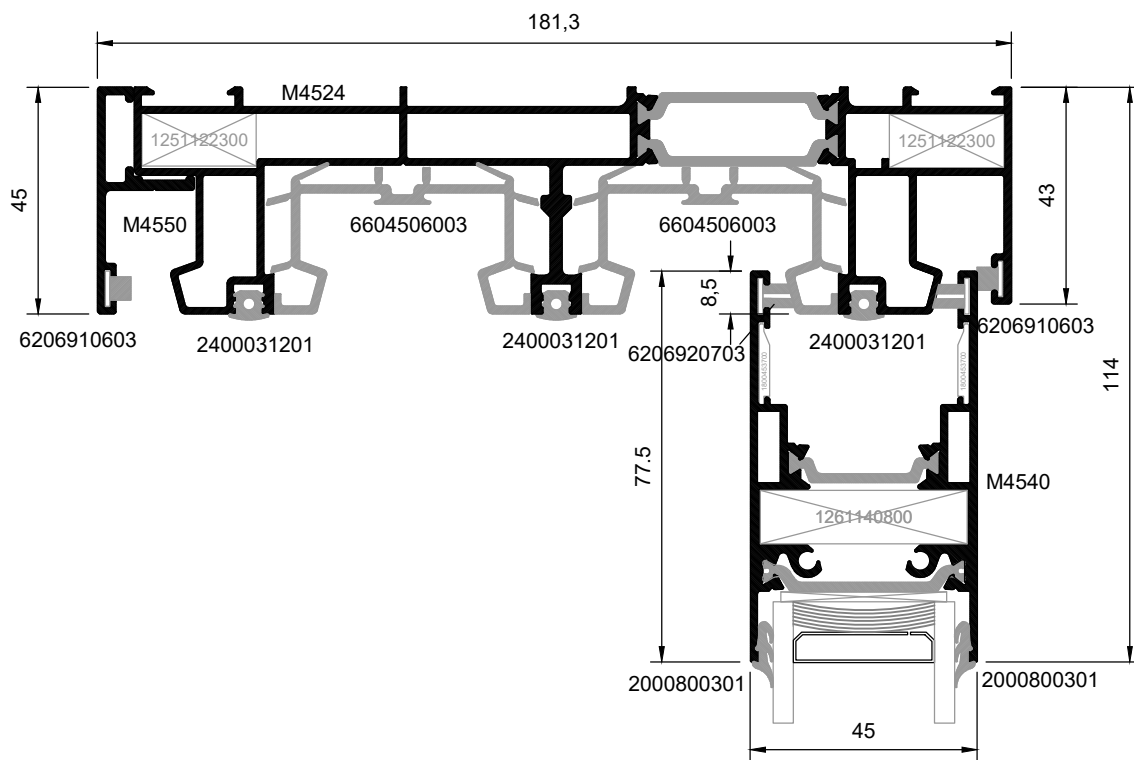

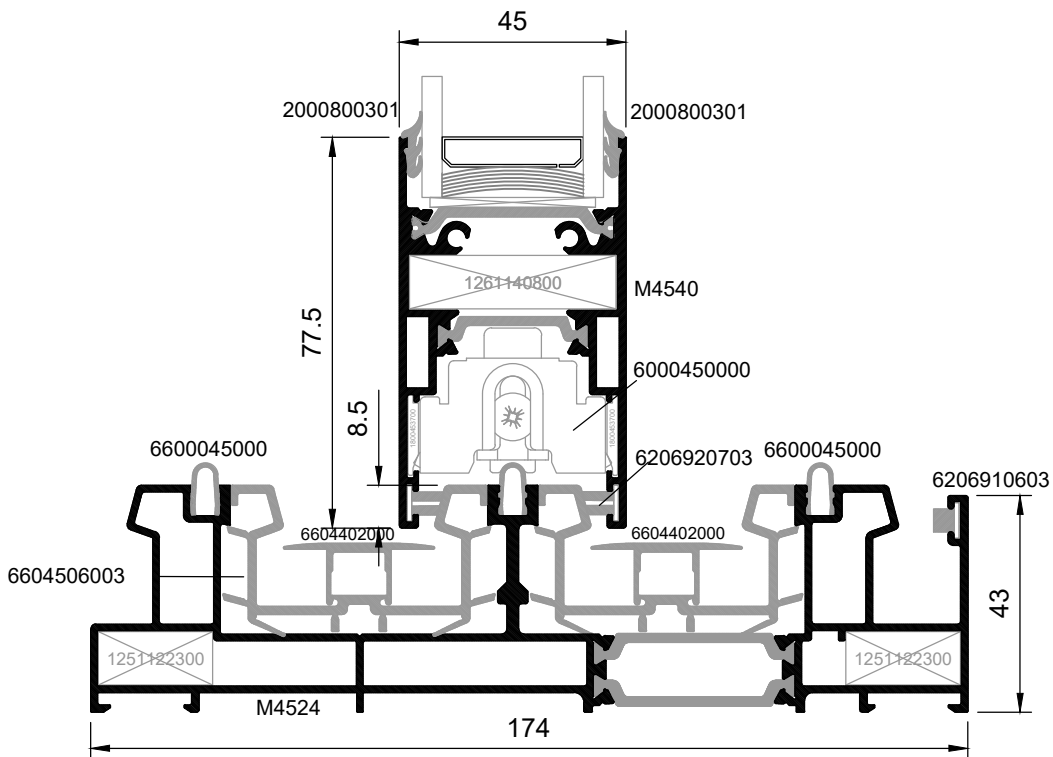
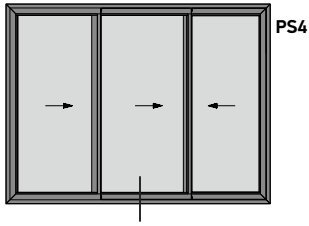



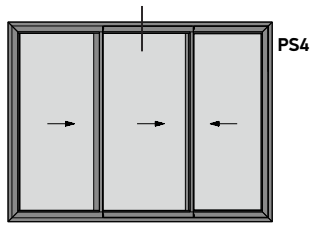

59

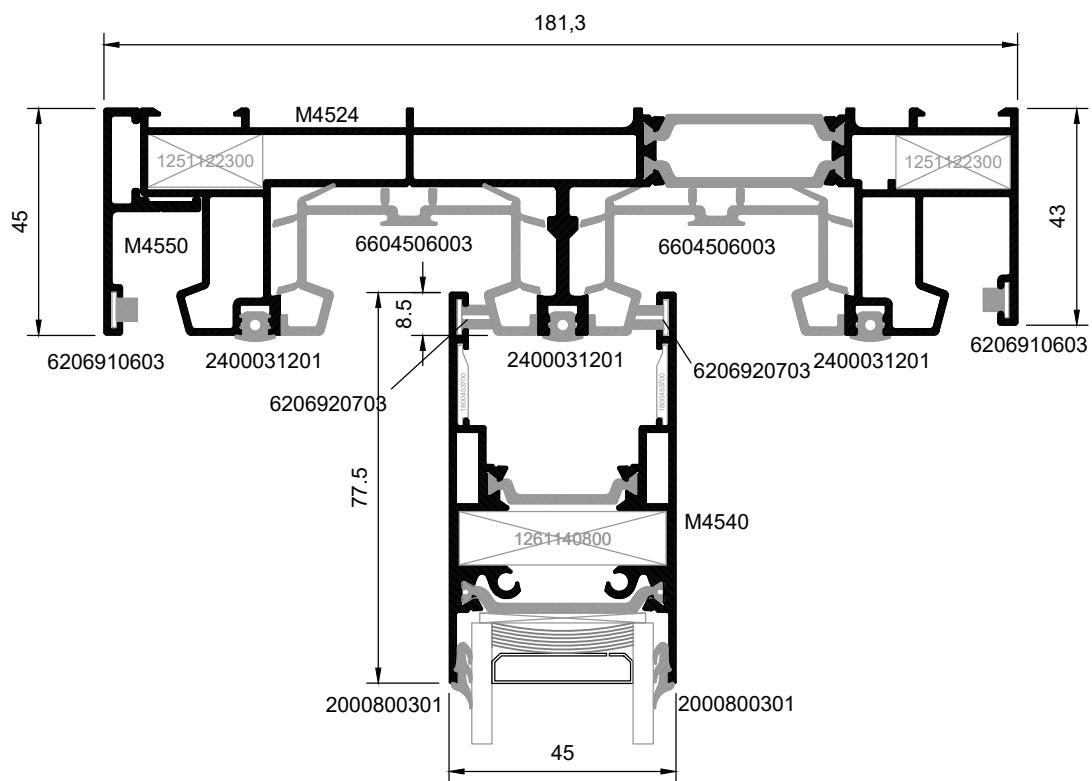

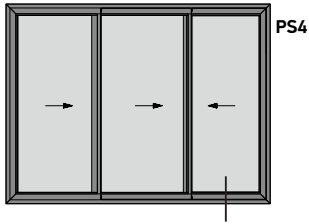

60

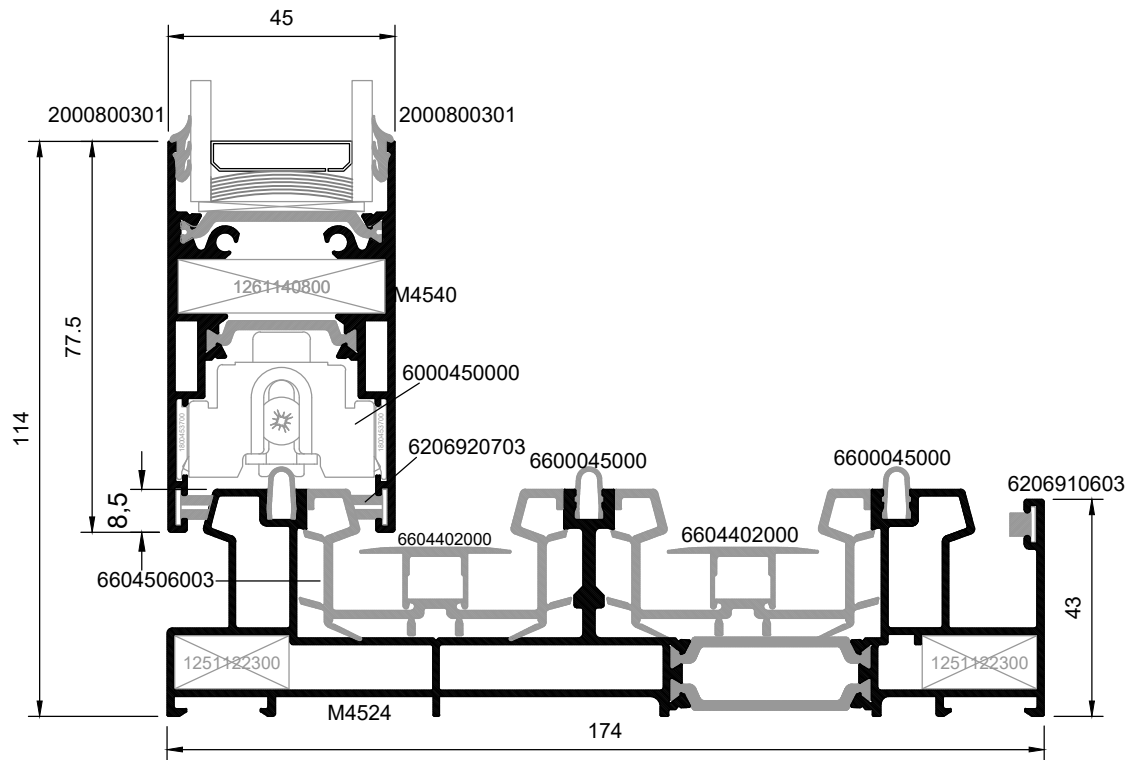

61

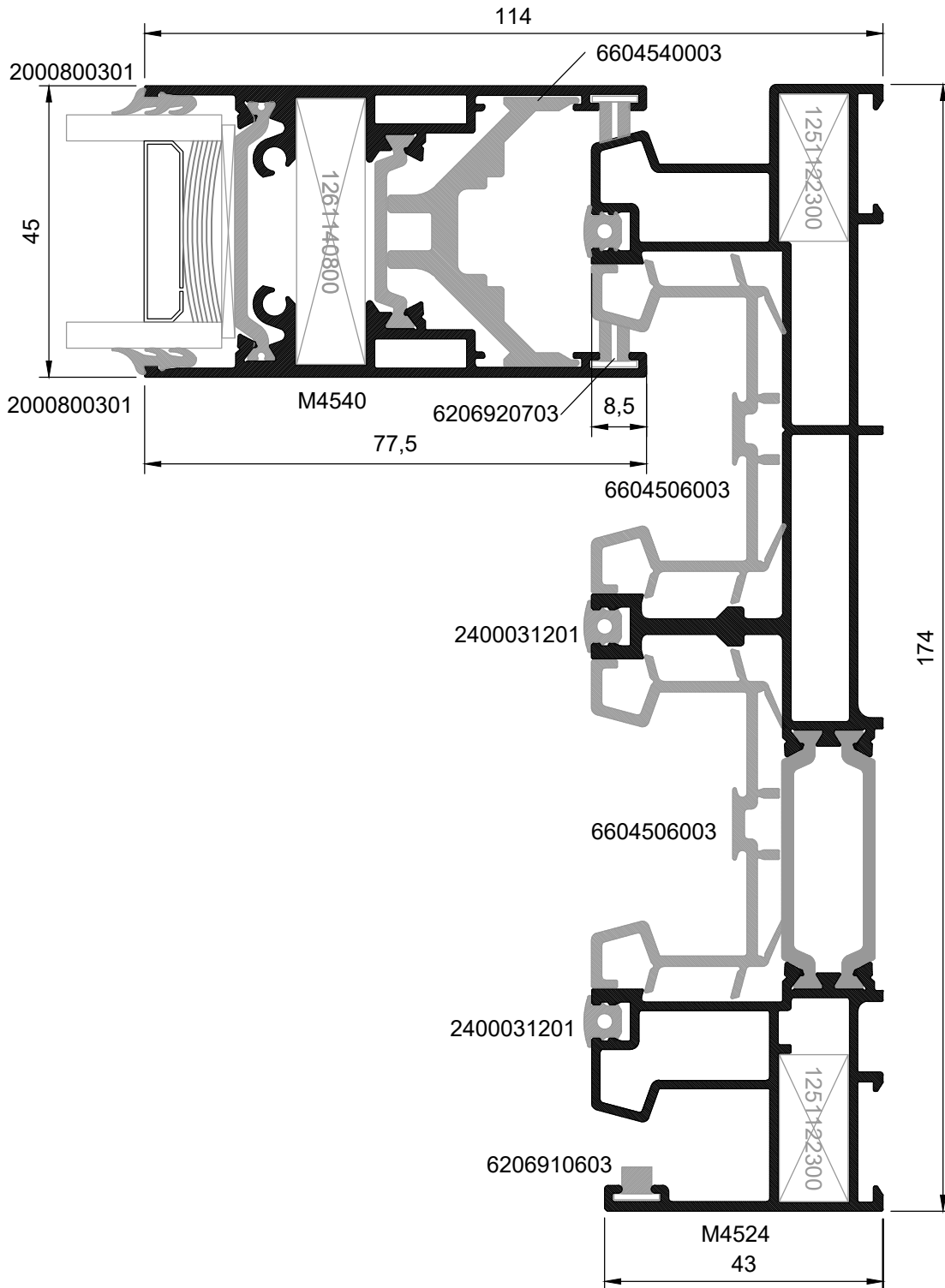
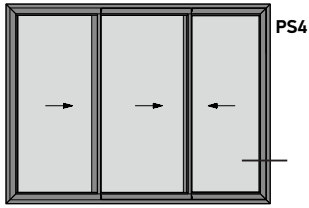

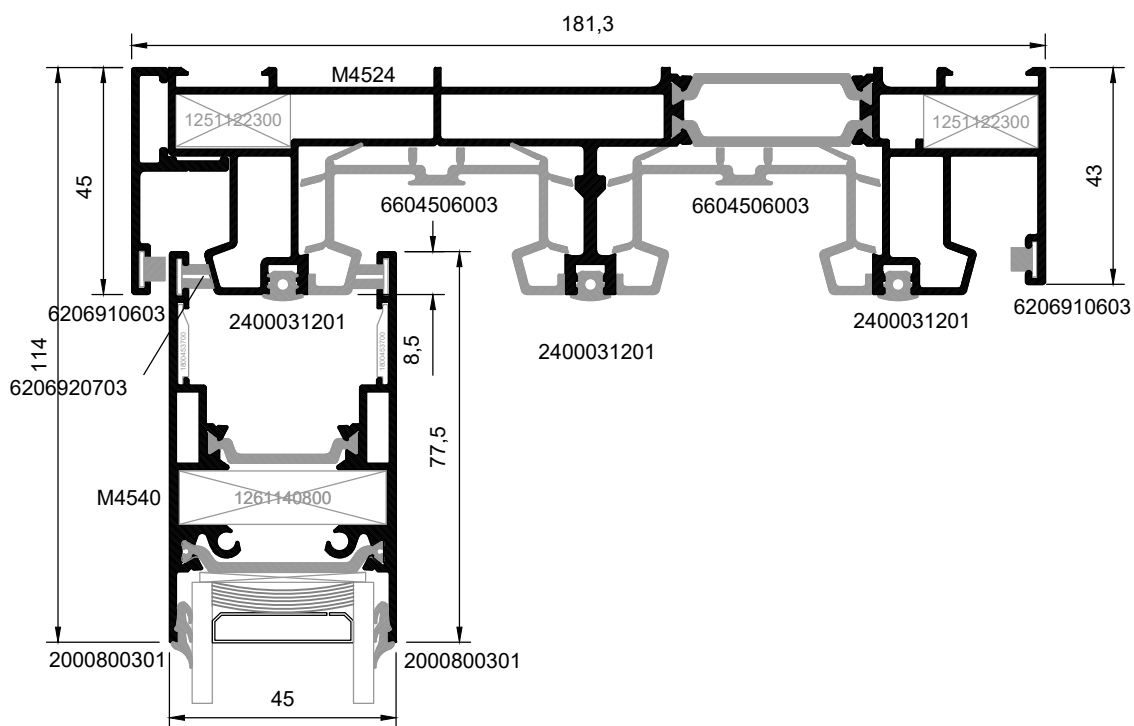
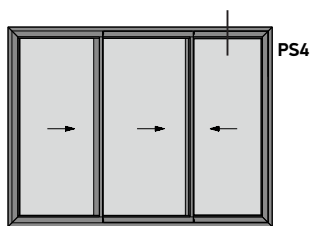

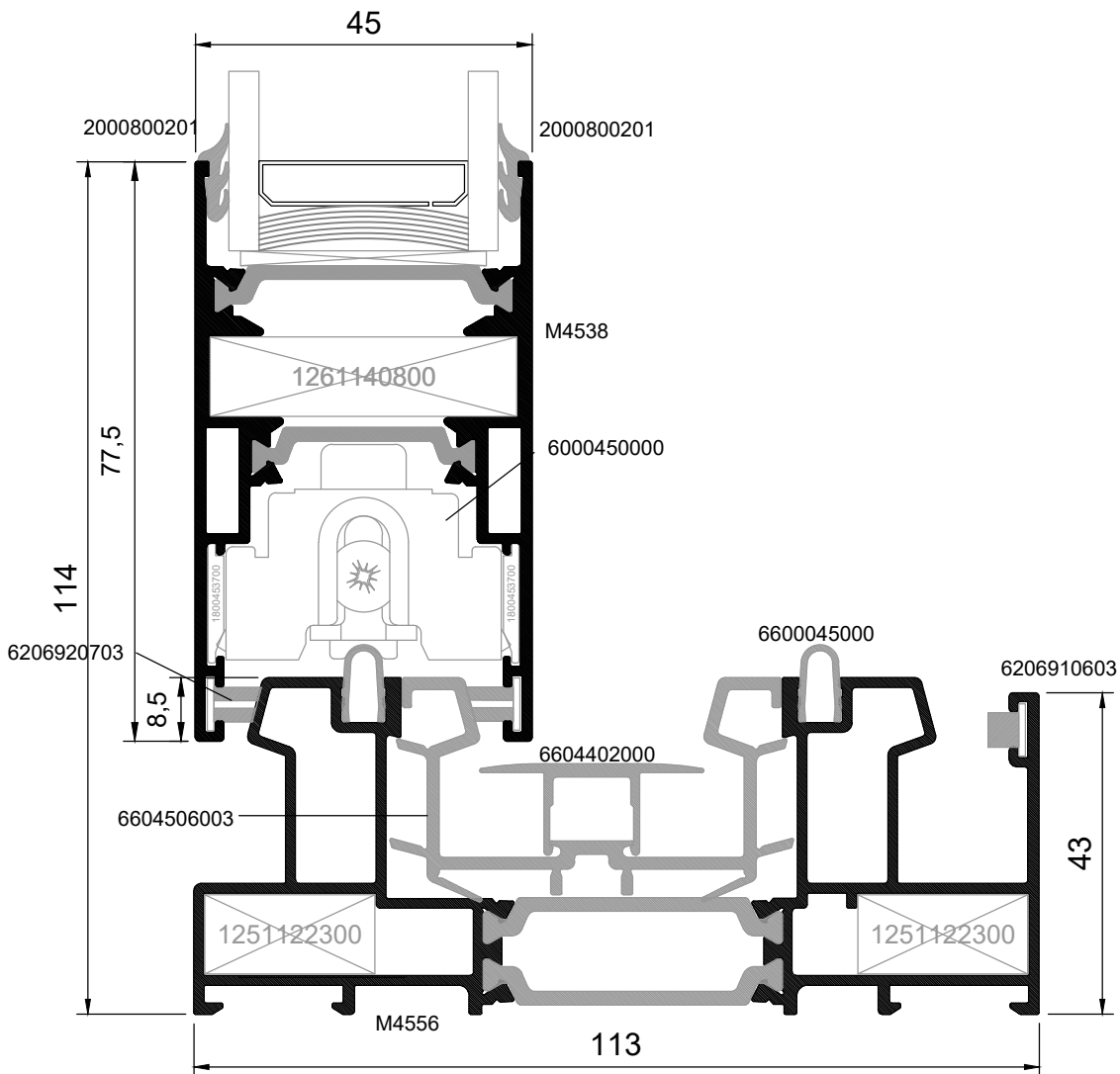
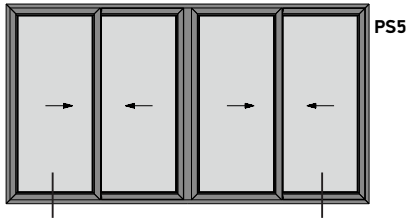

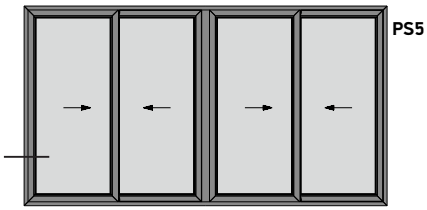

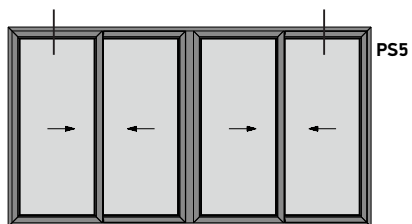

65

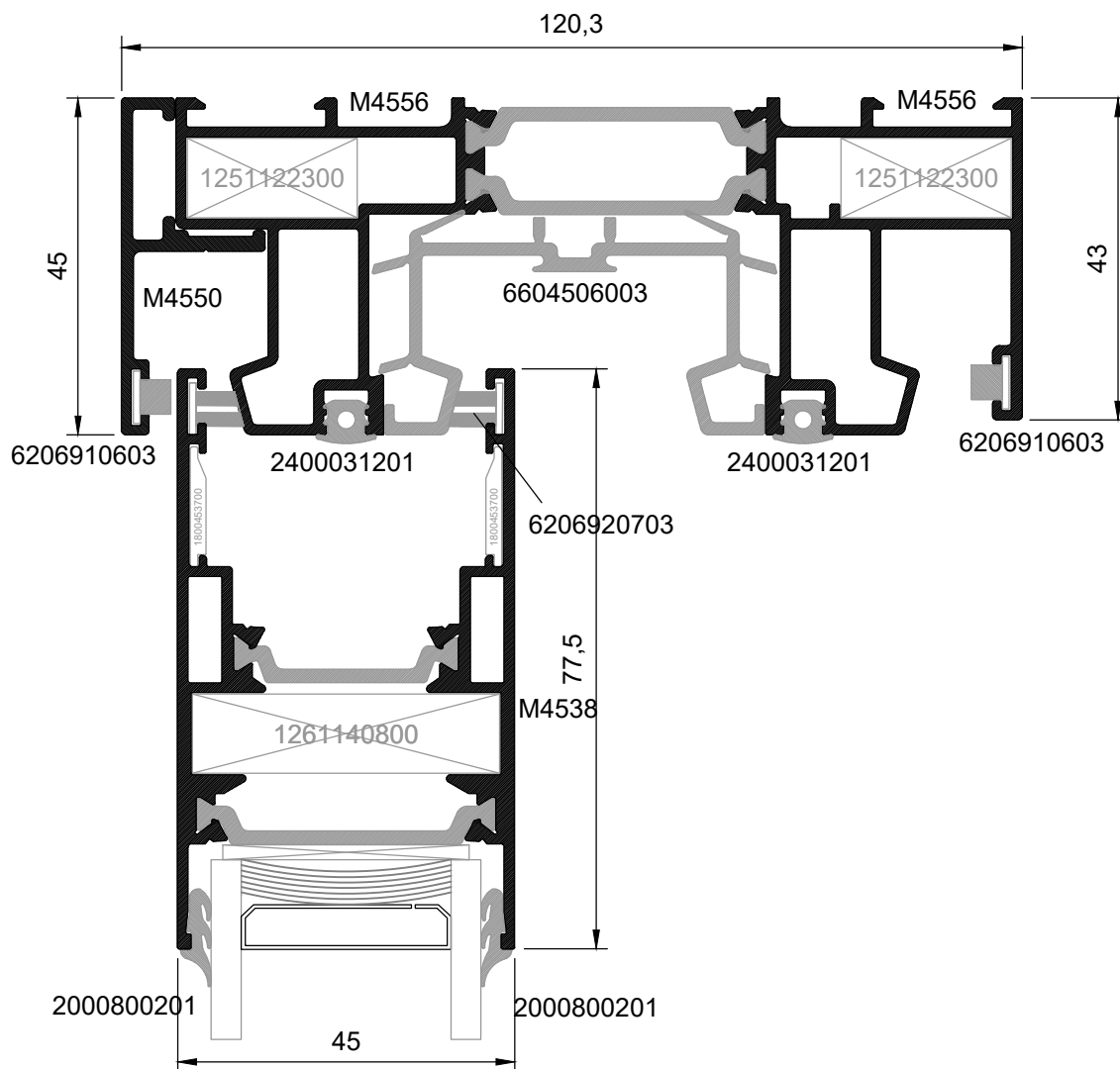

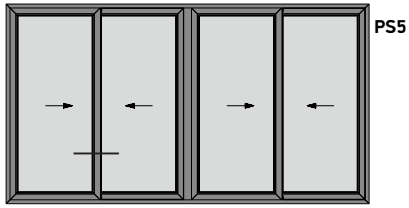

66

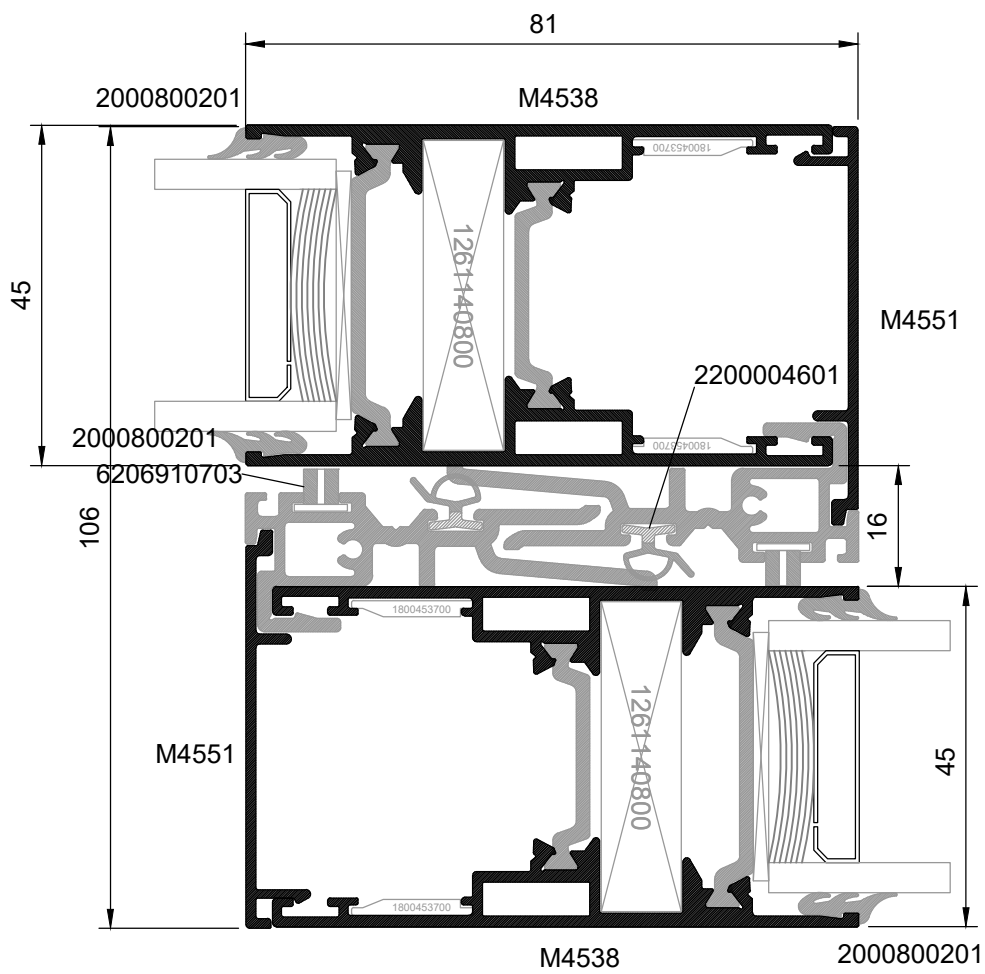



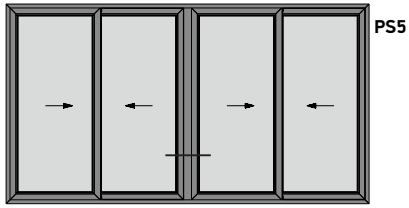

67

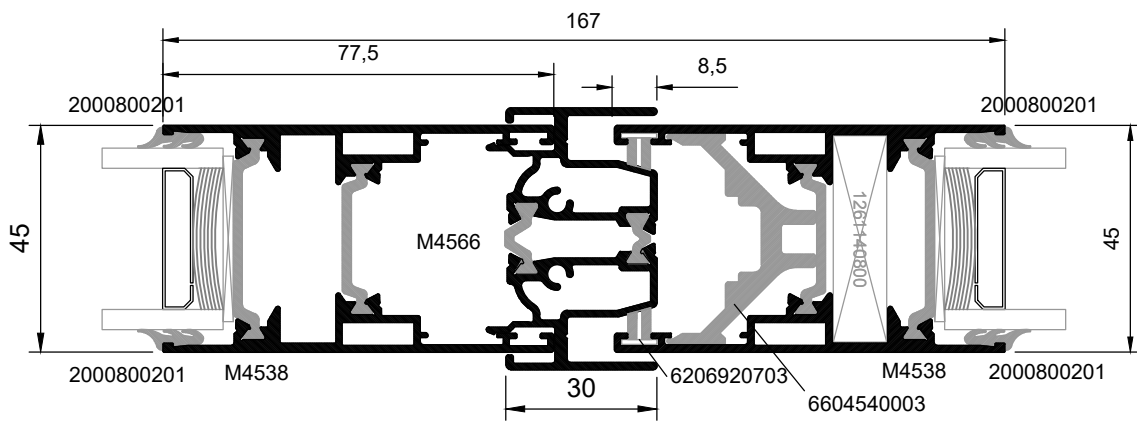

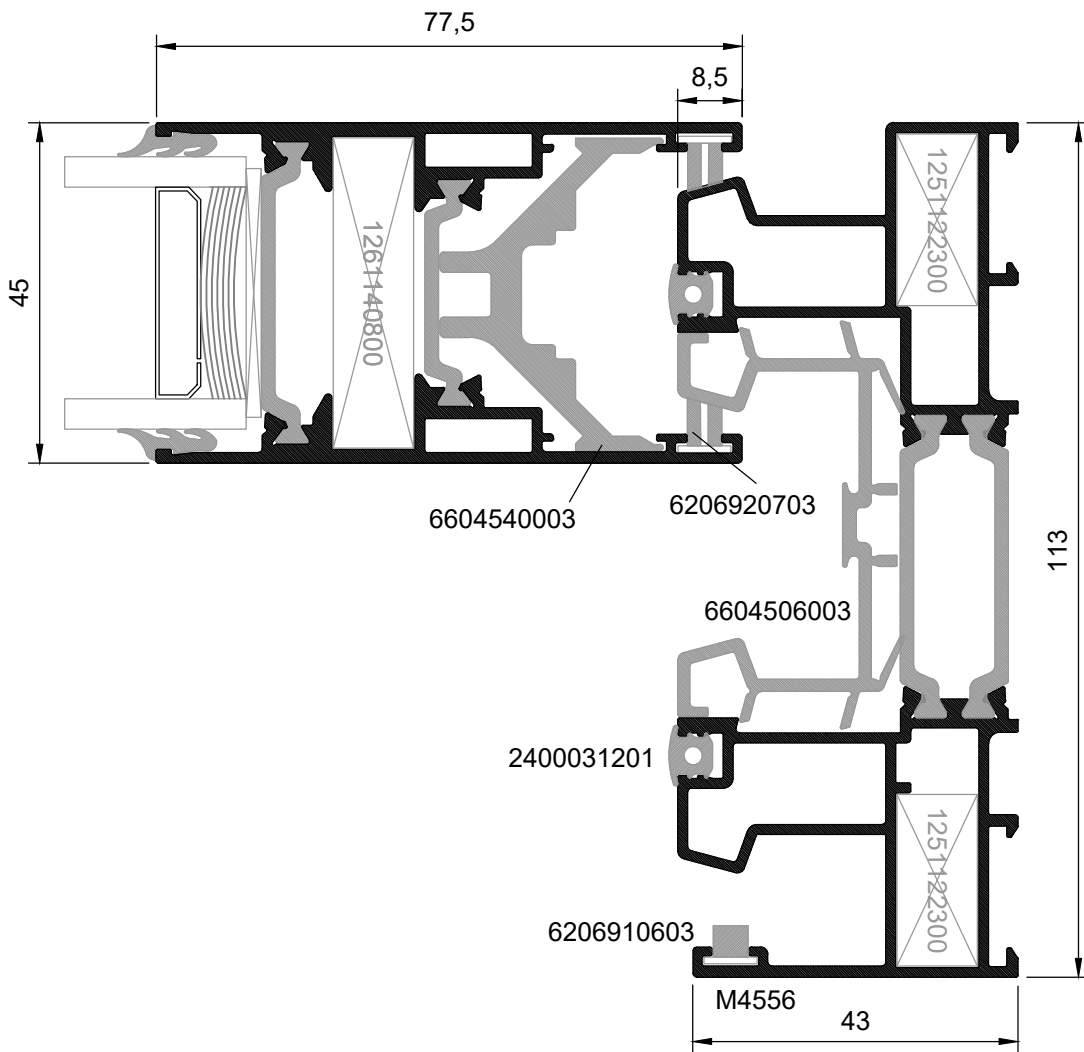
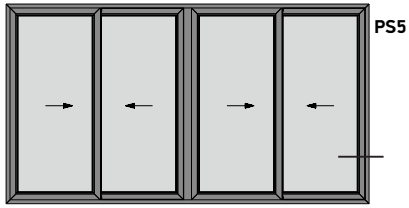

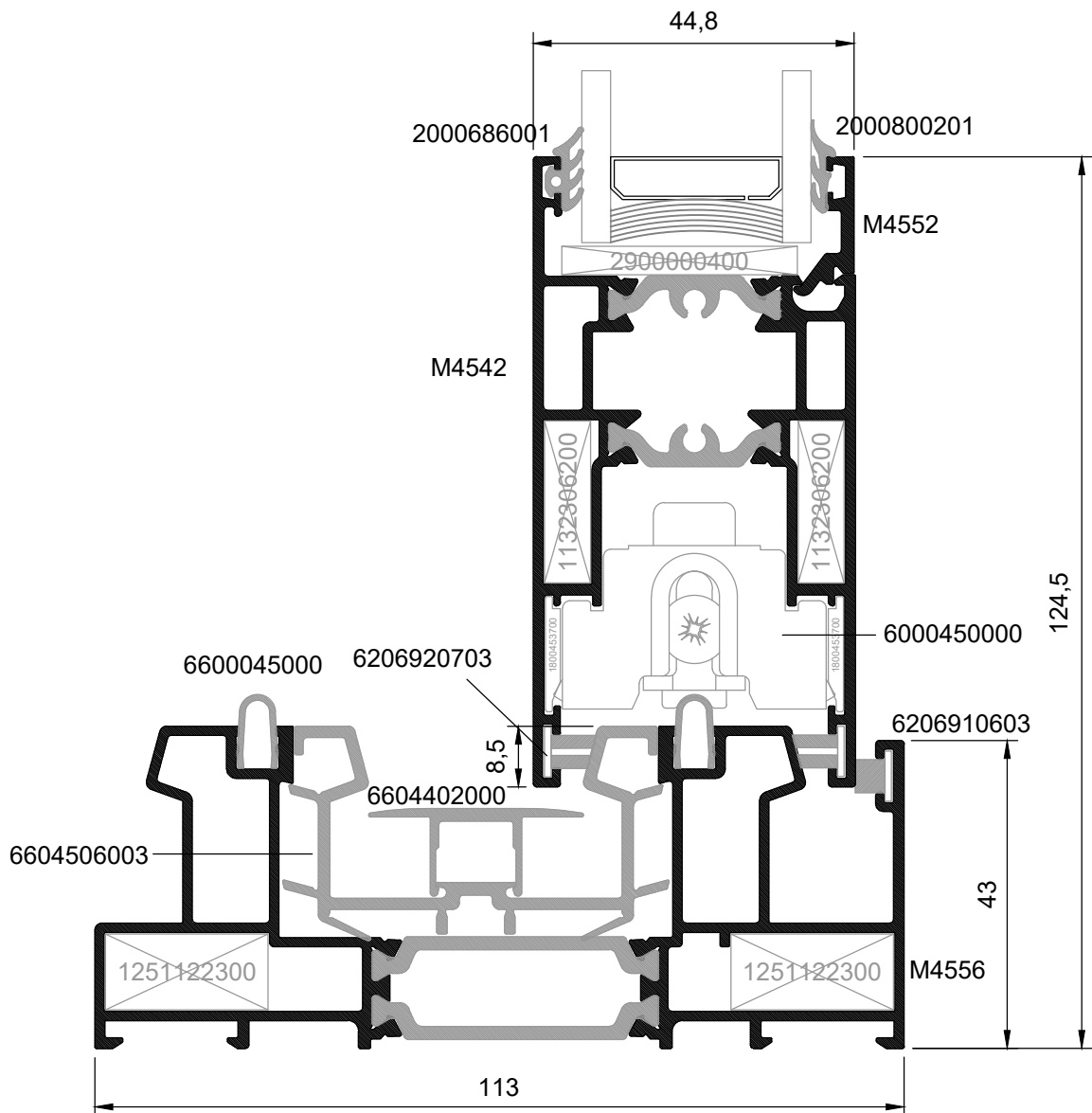
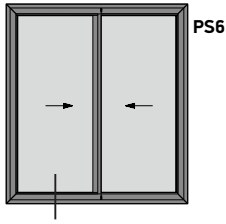

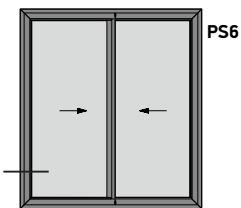

70

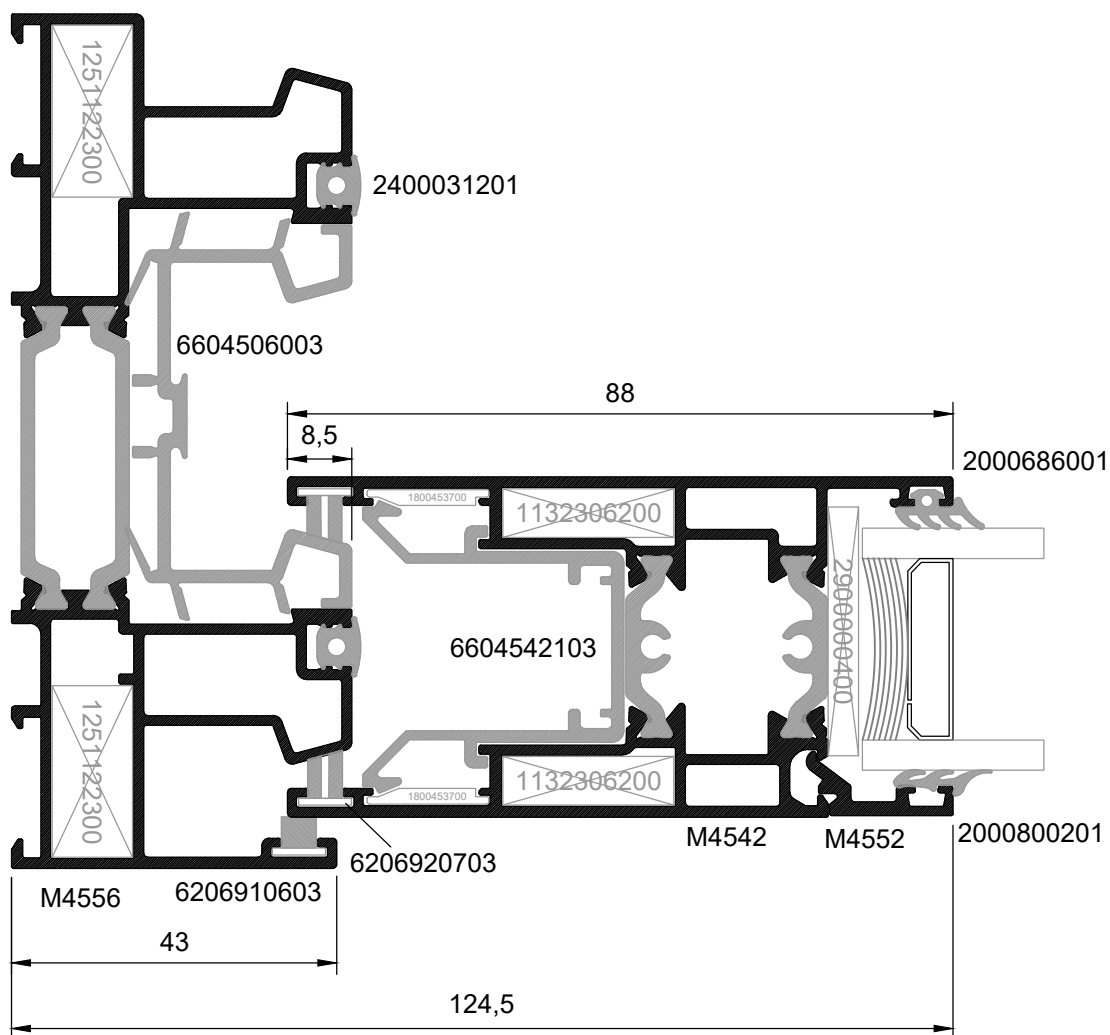

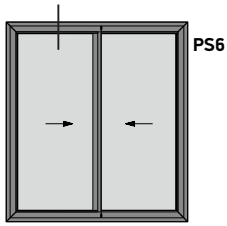

71

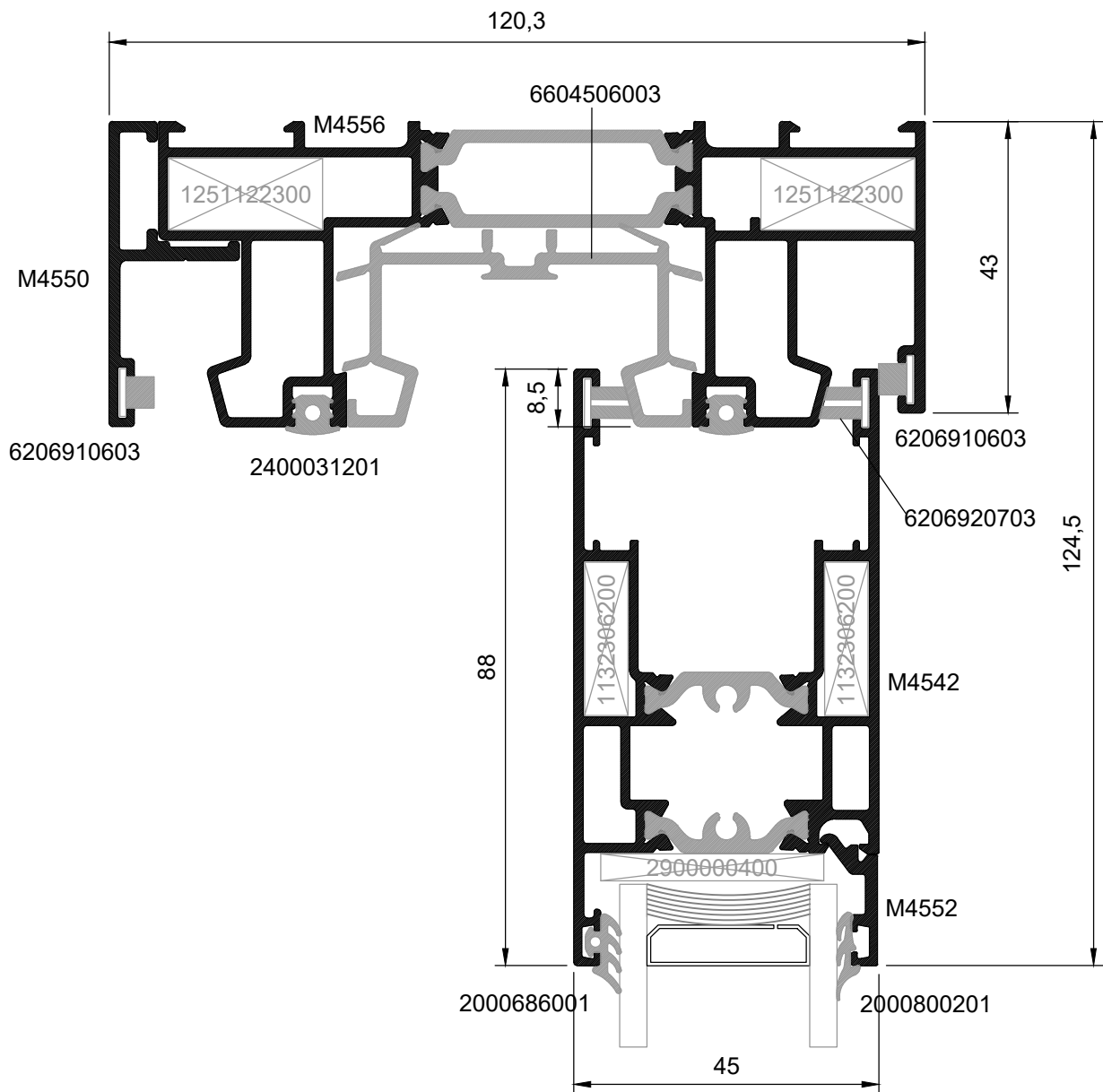

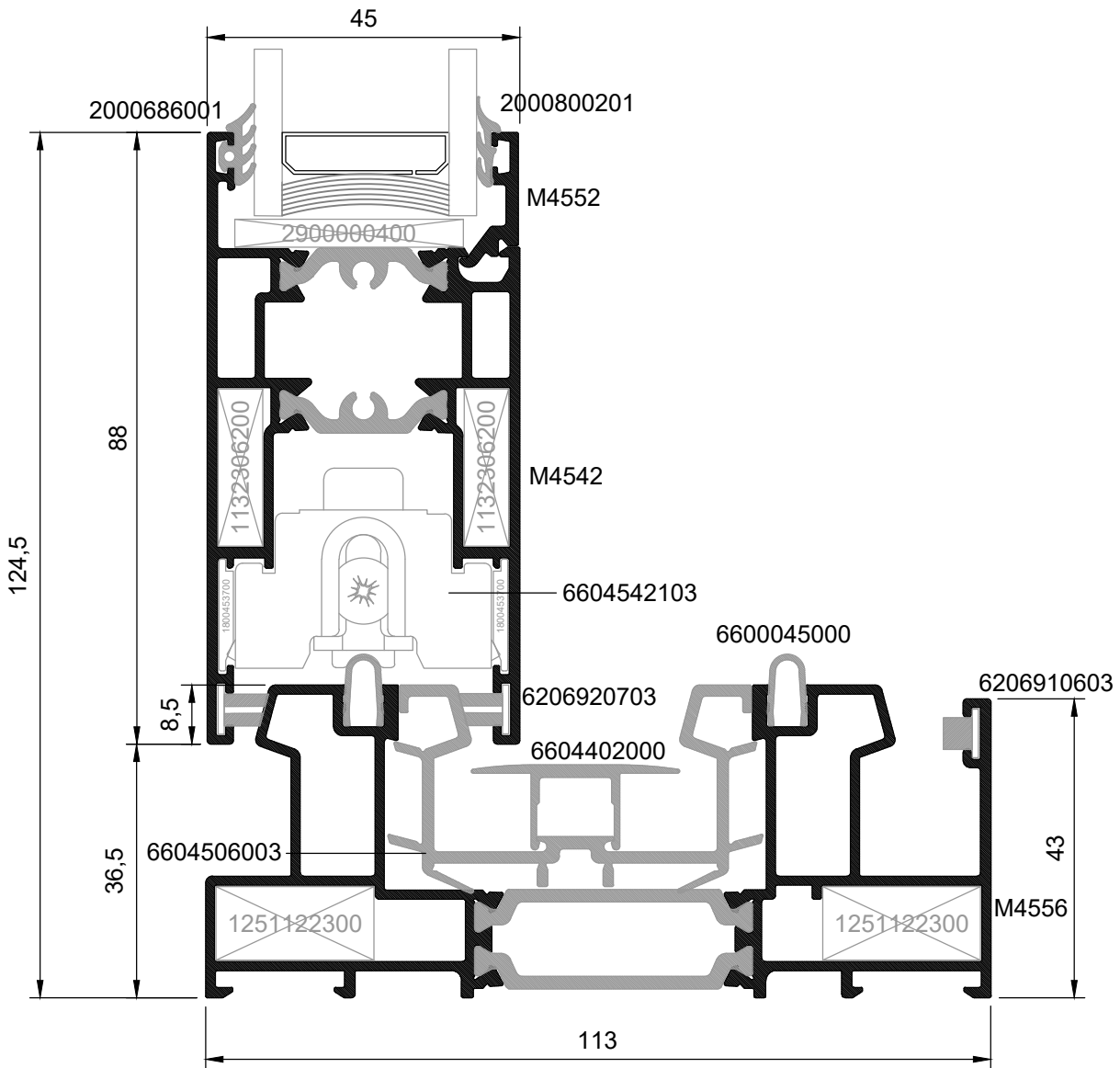
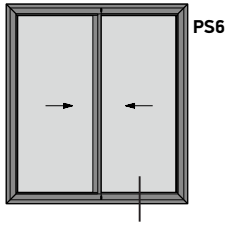

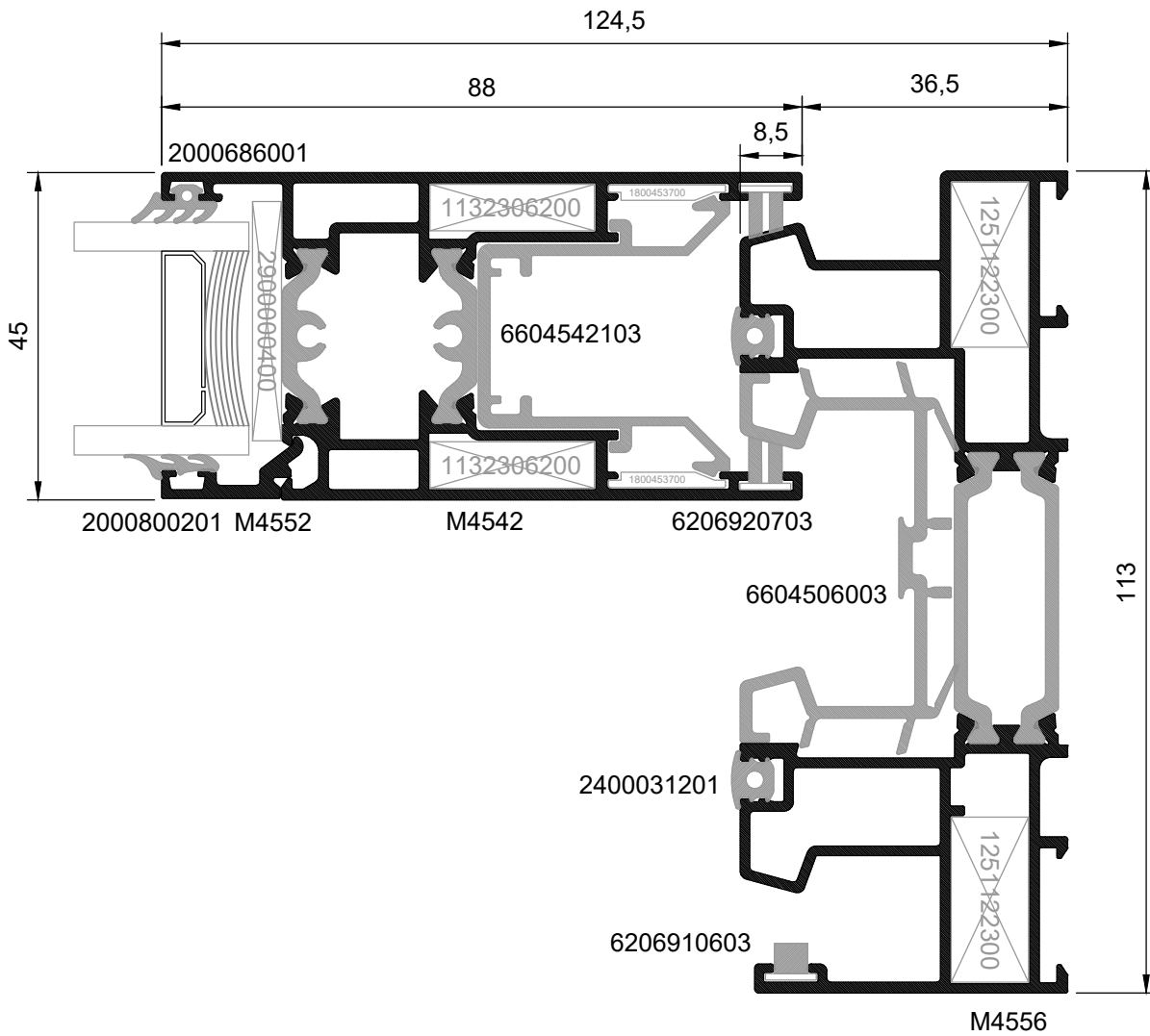
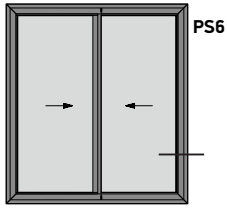

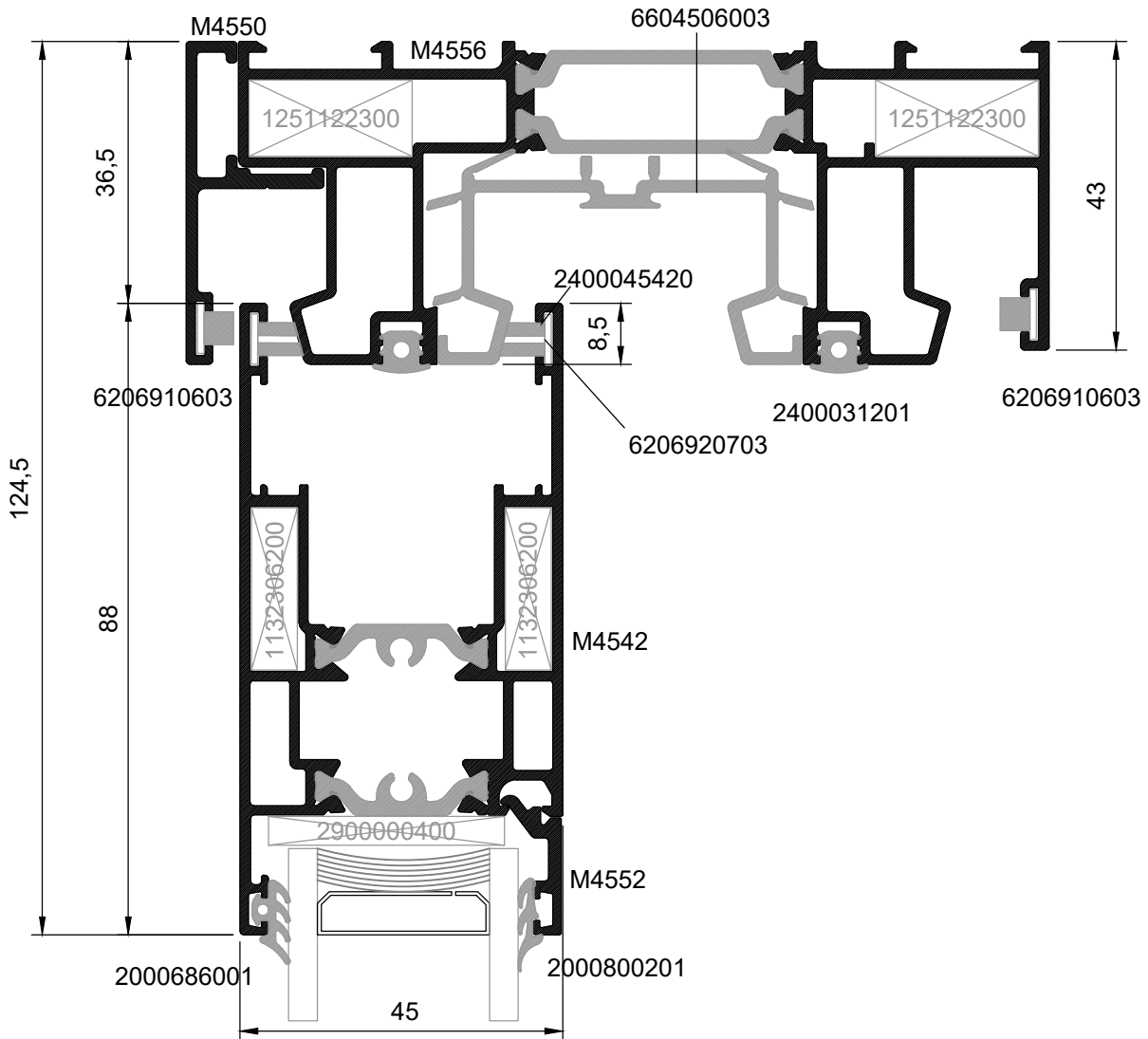
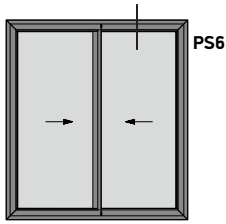



75

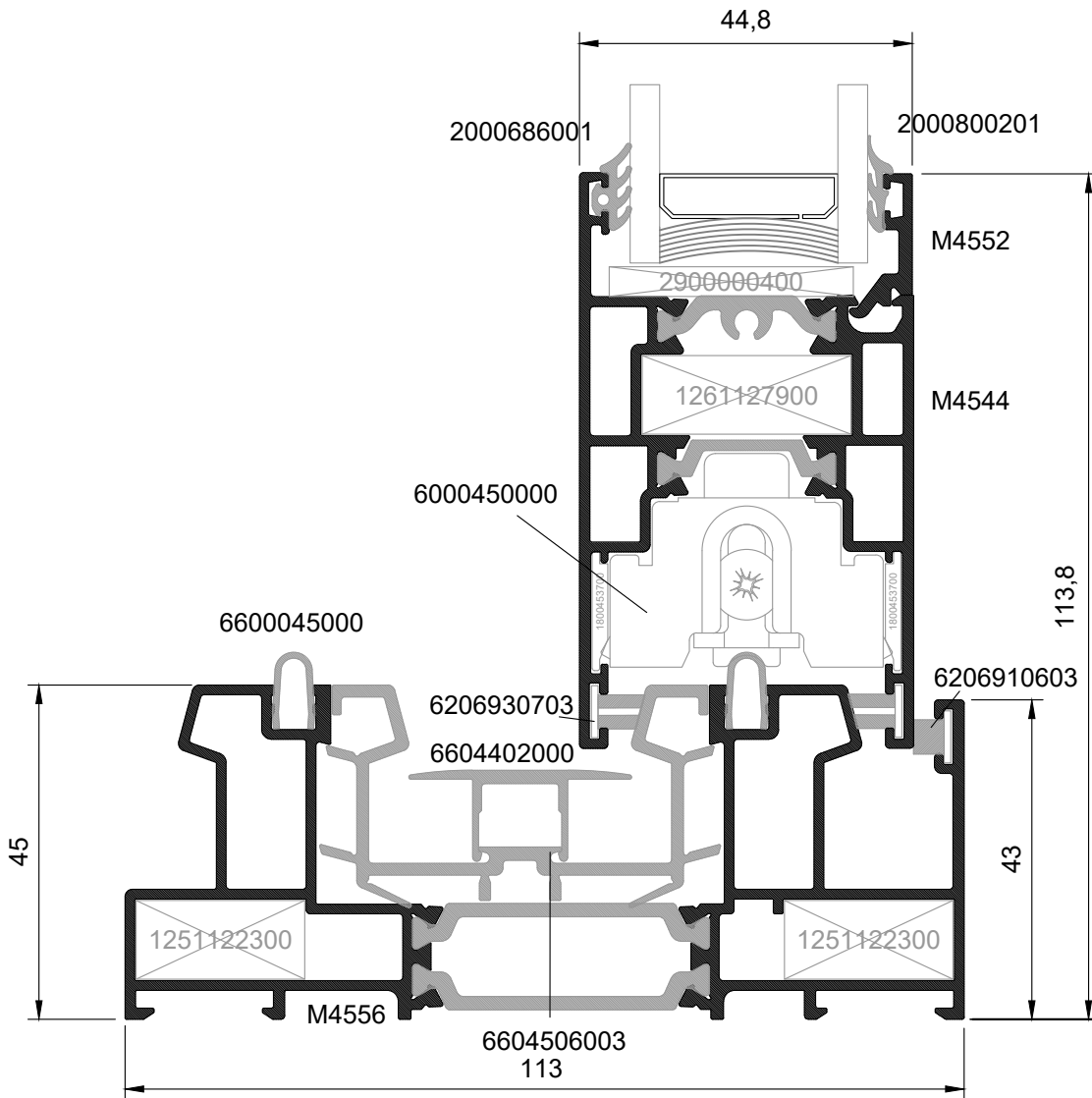
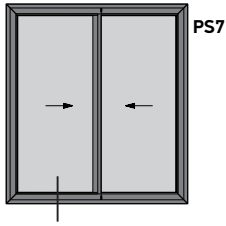

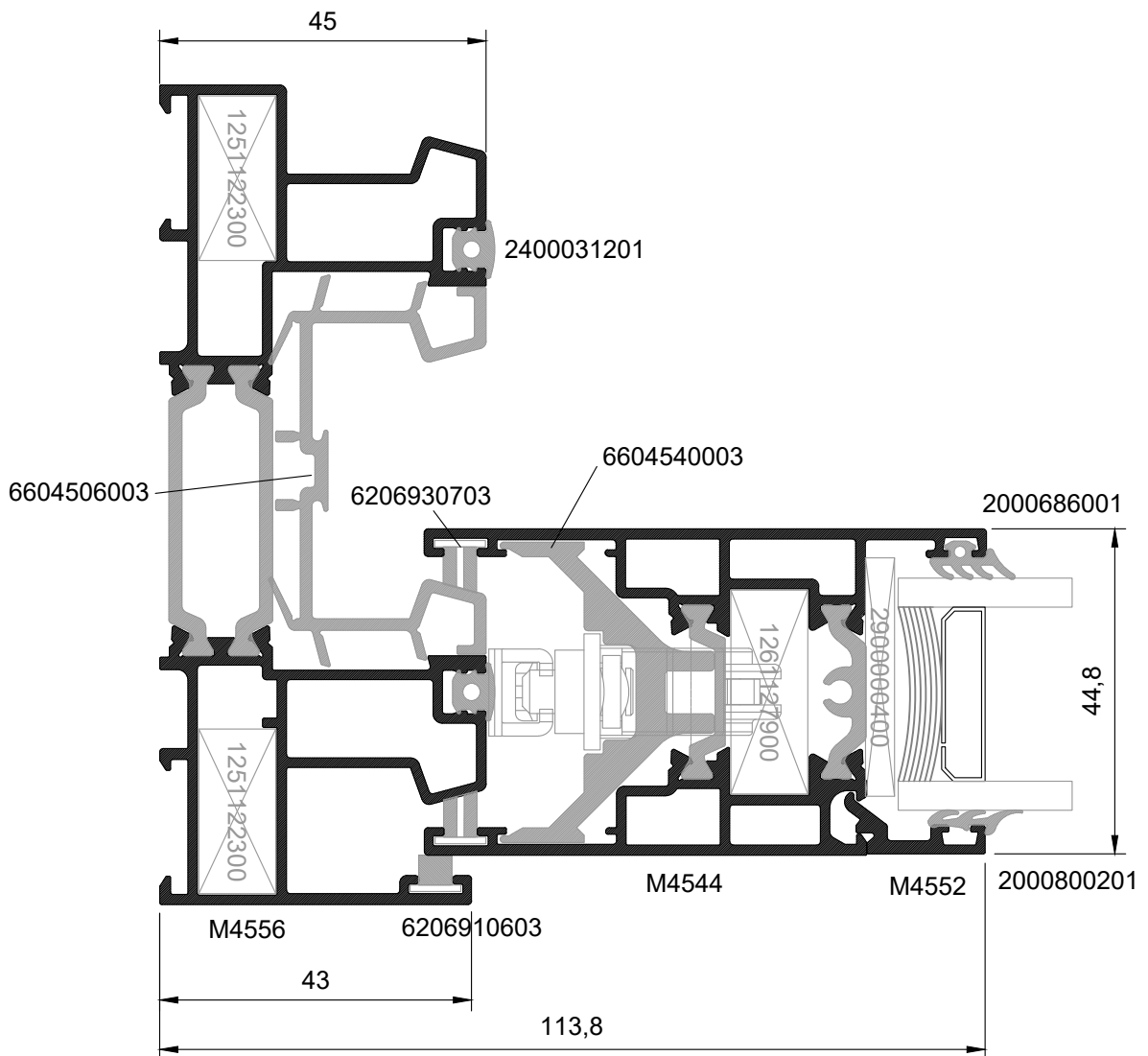
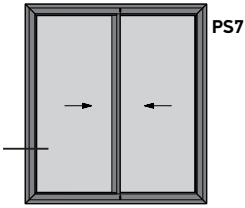



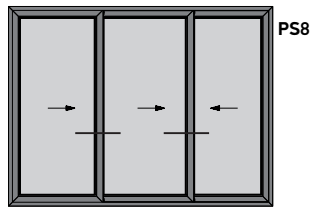
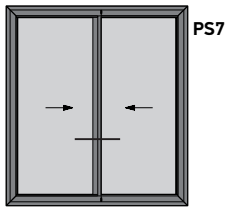

78

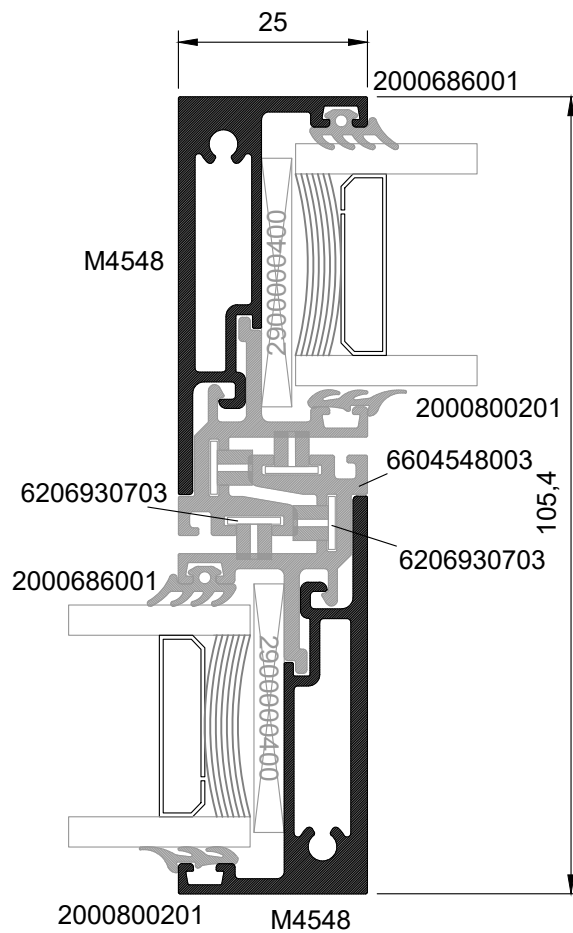

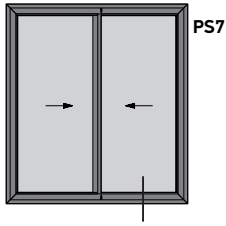

79

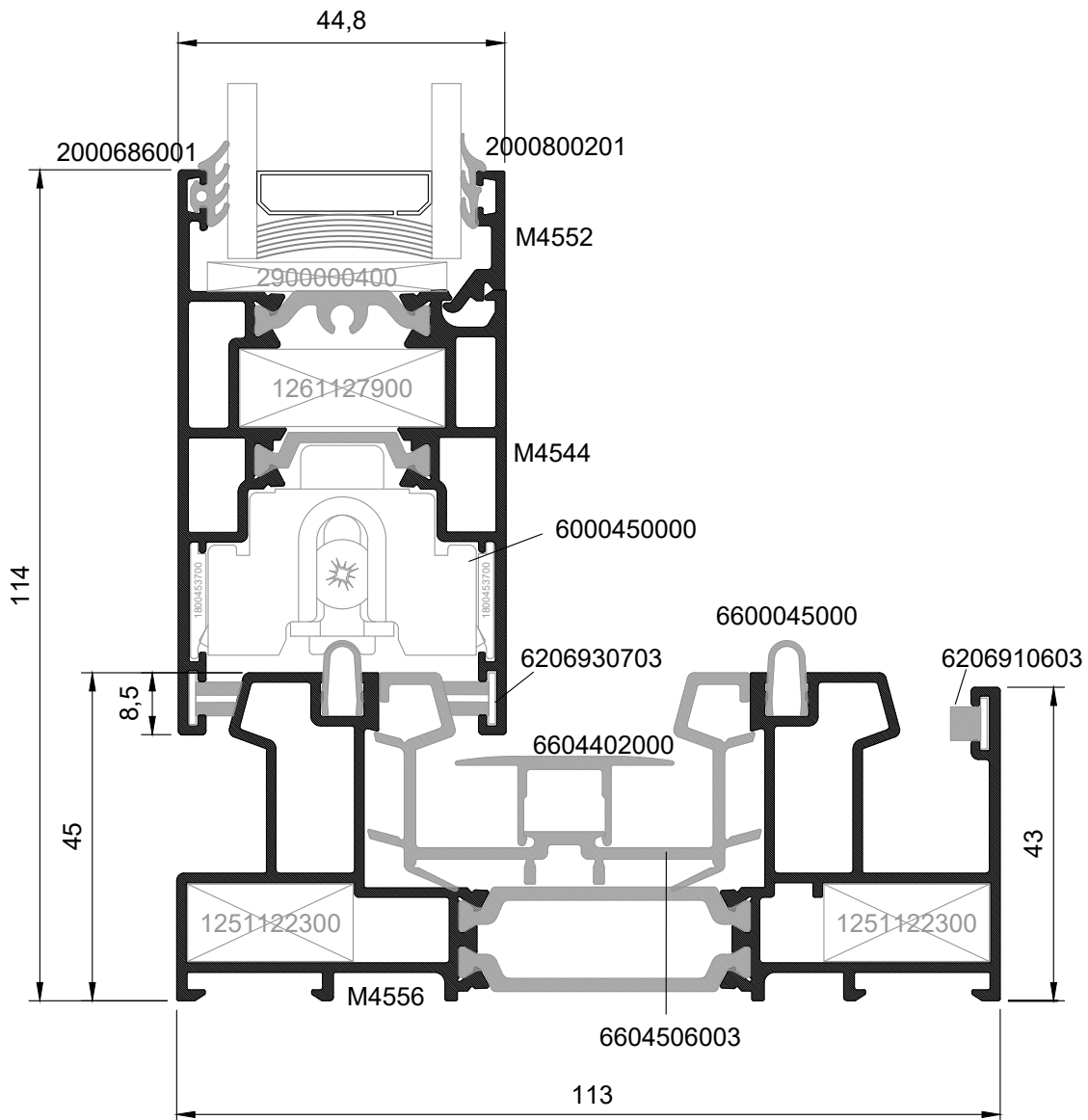

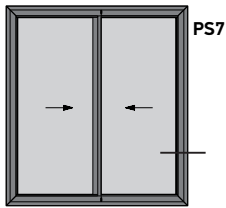

80

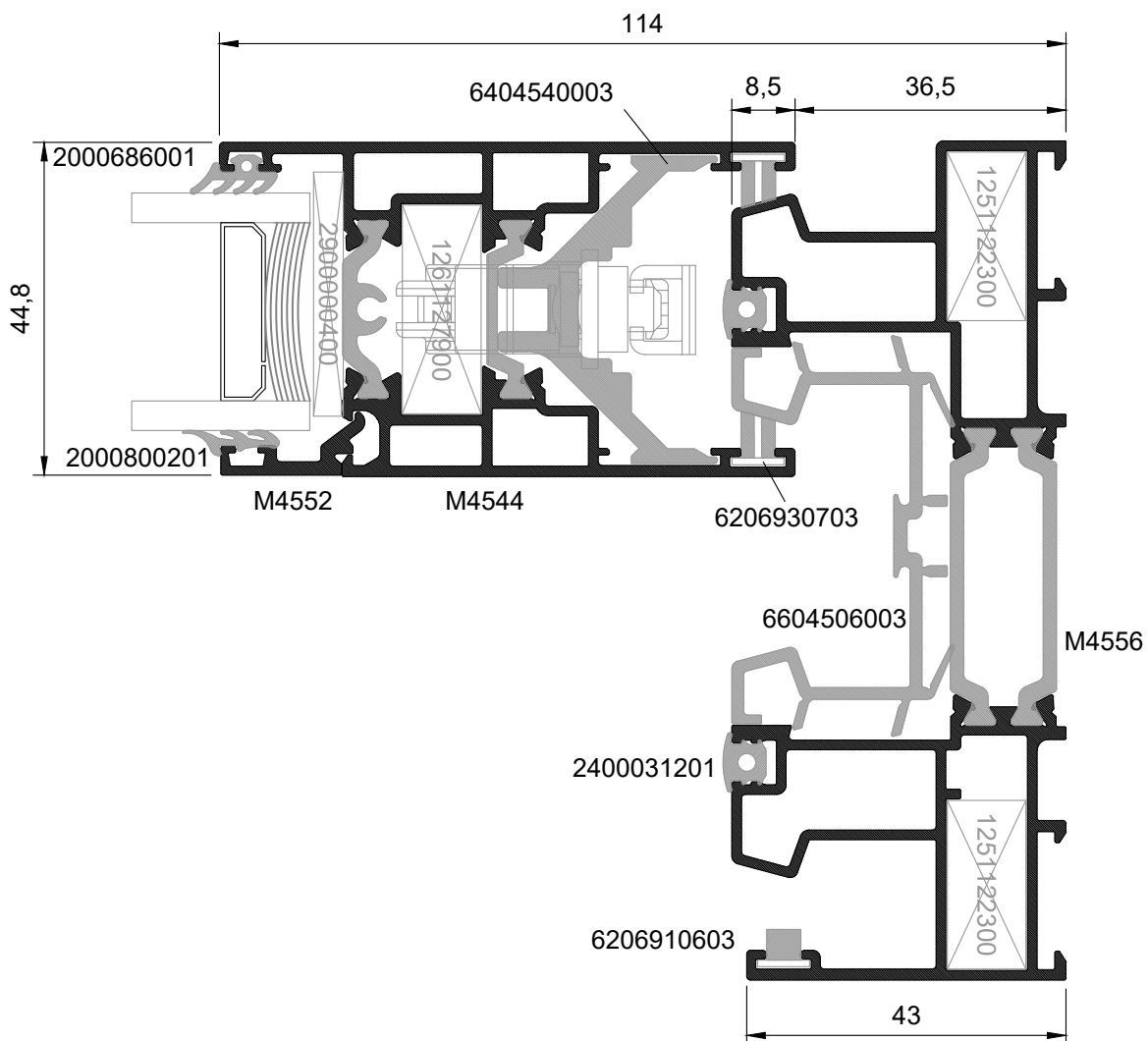

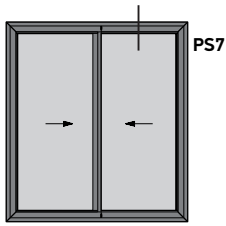

81

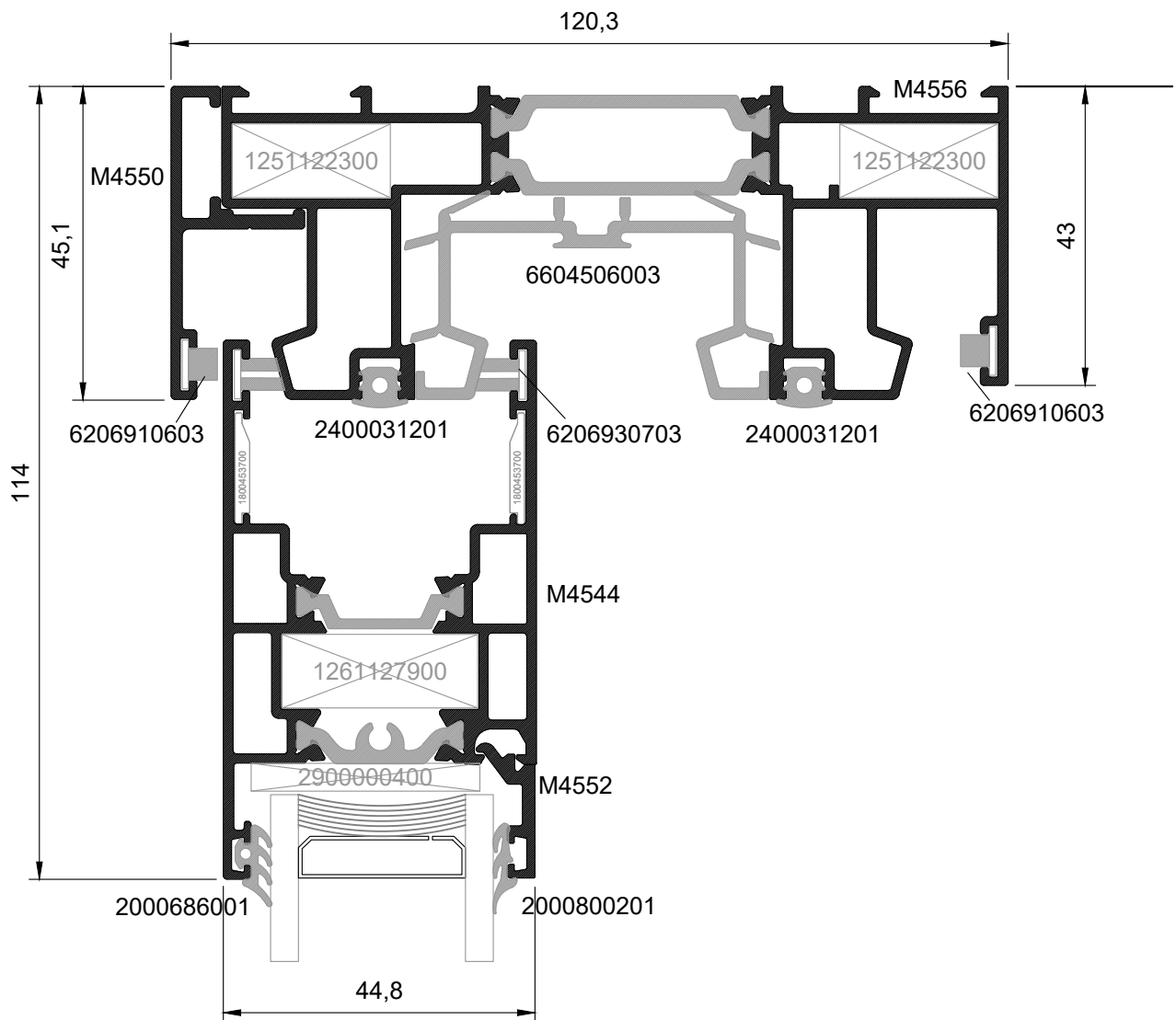

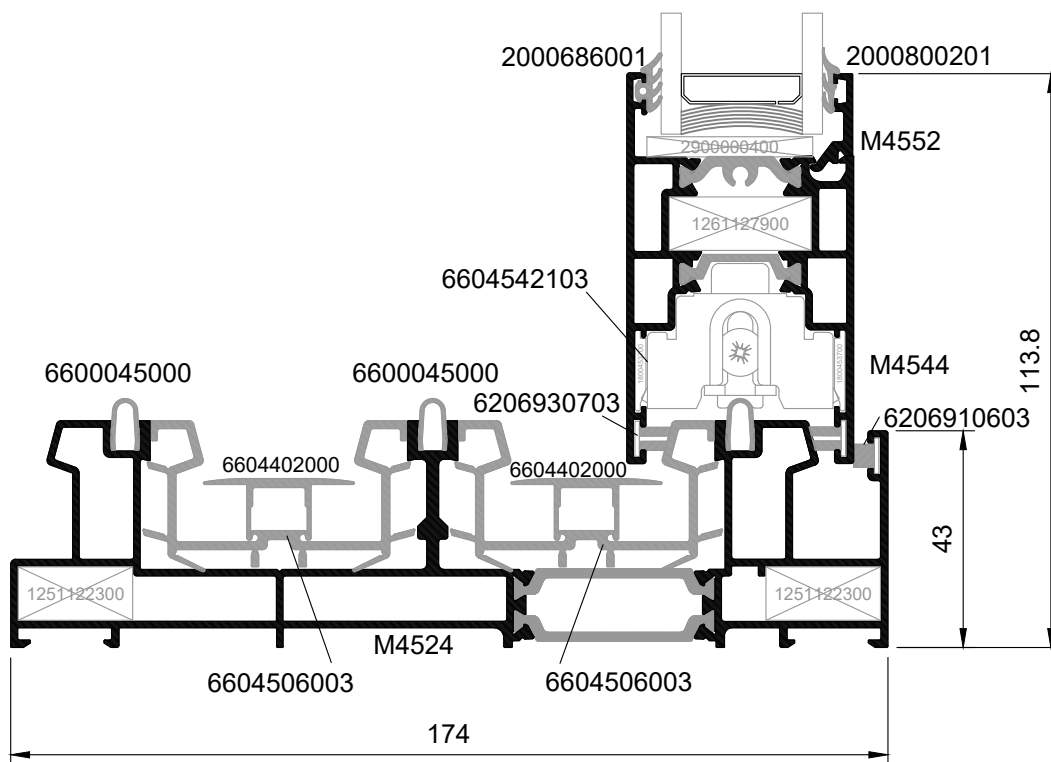
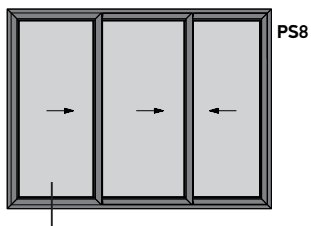



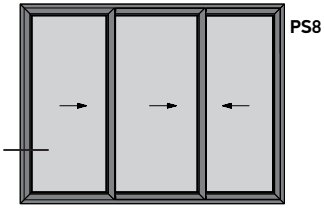

83

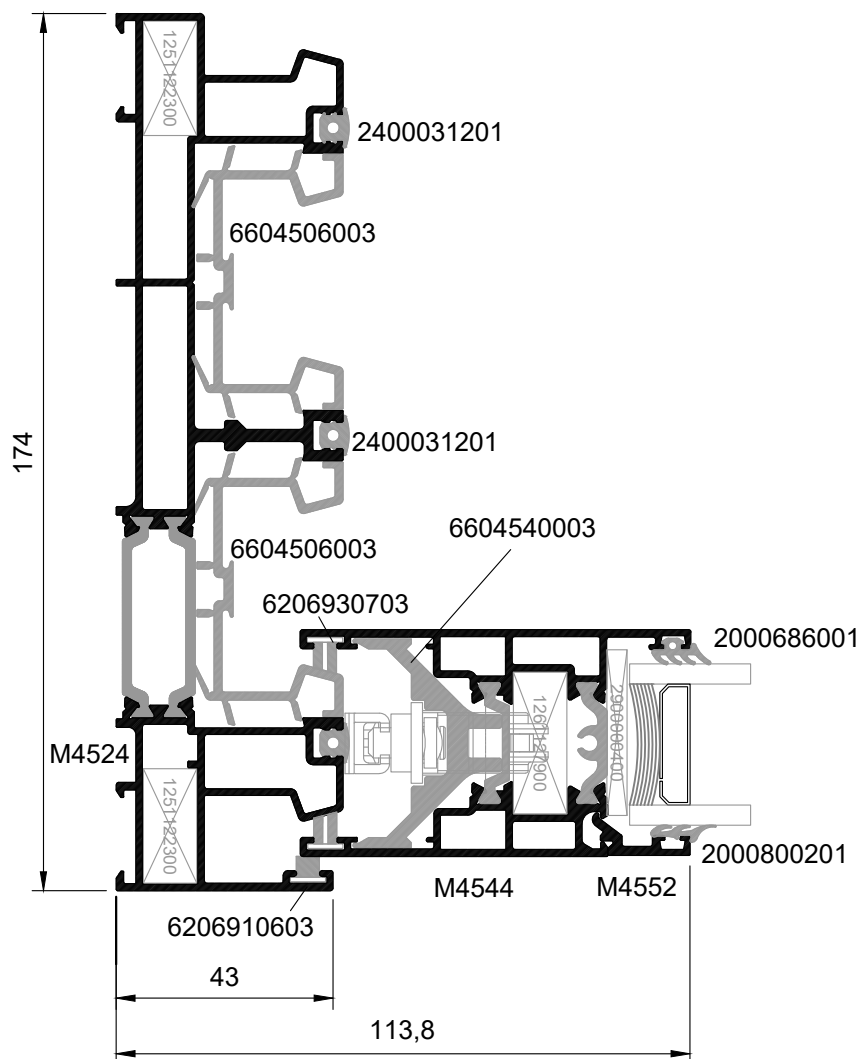

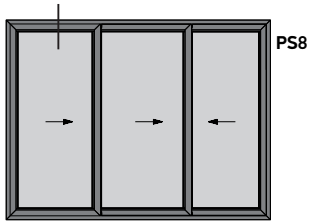

84

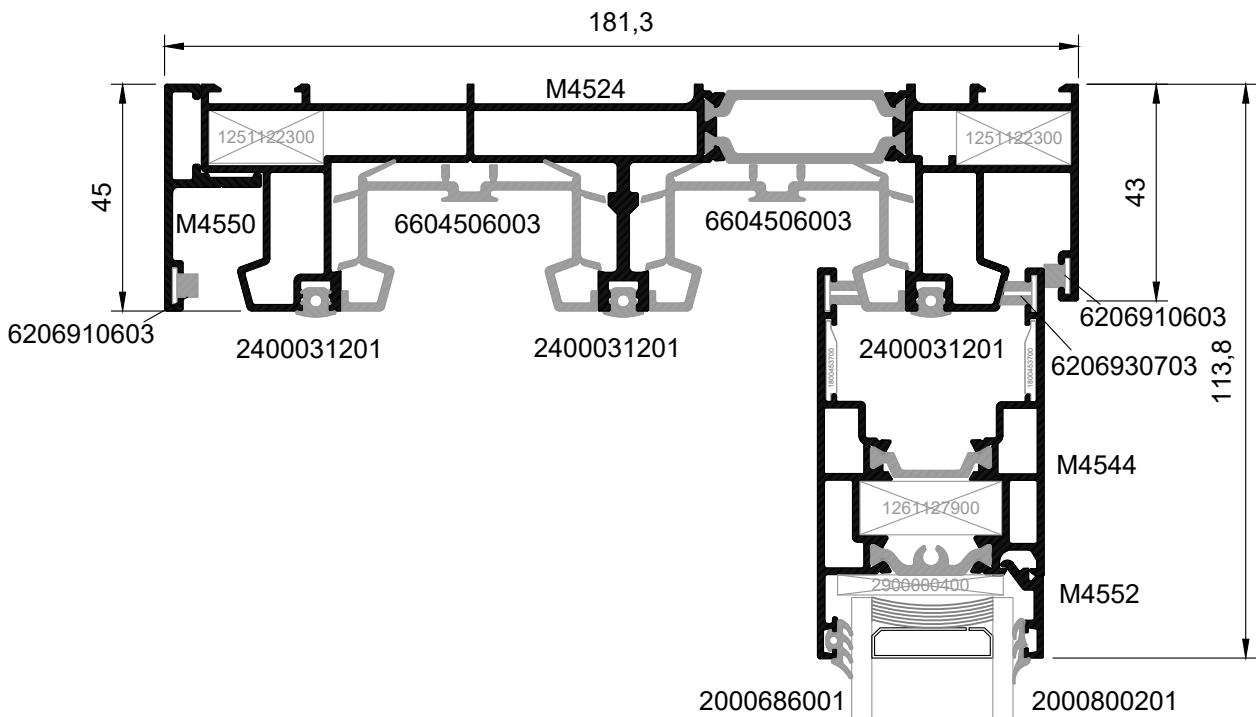

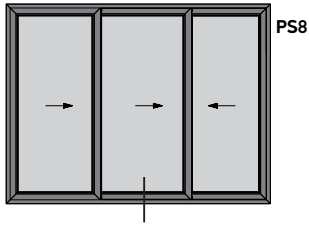

85

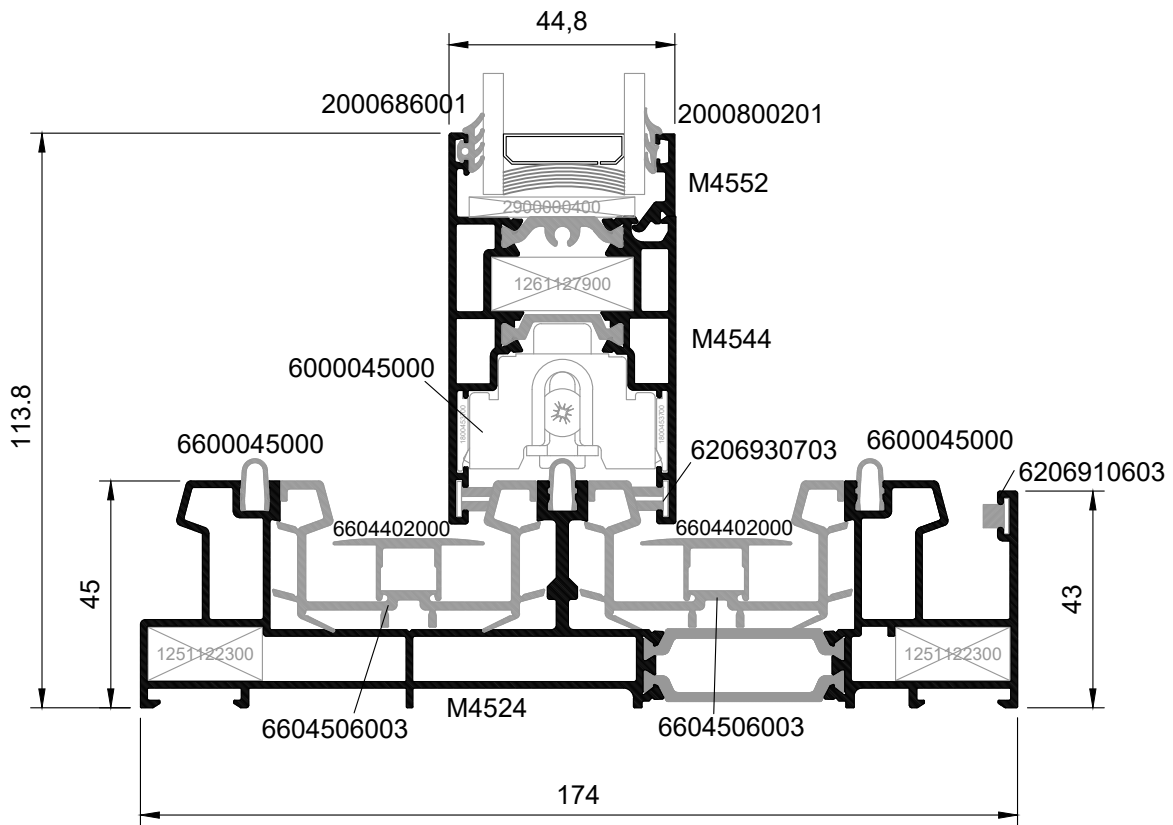

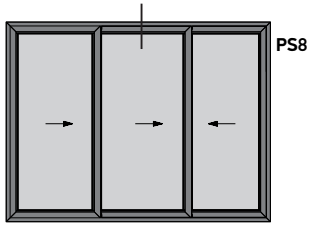

86

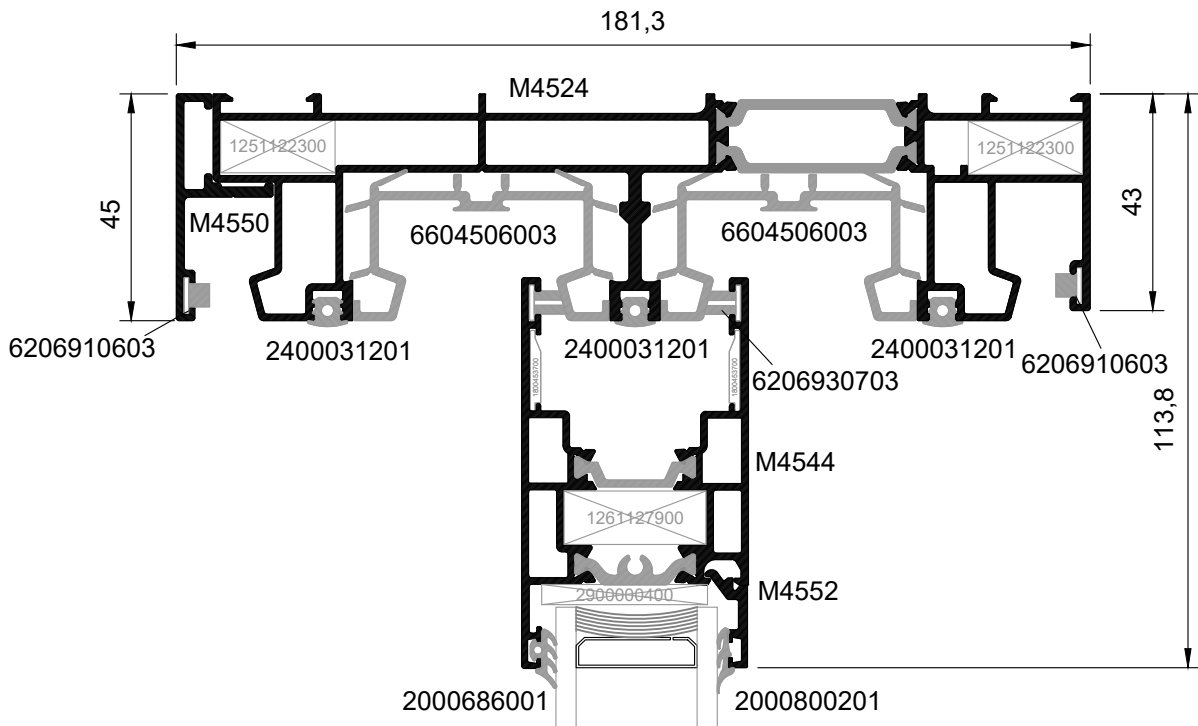

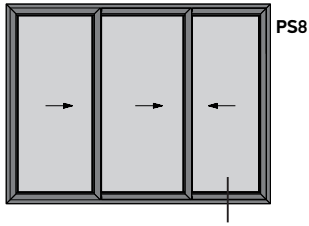

87

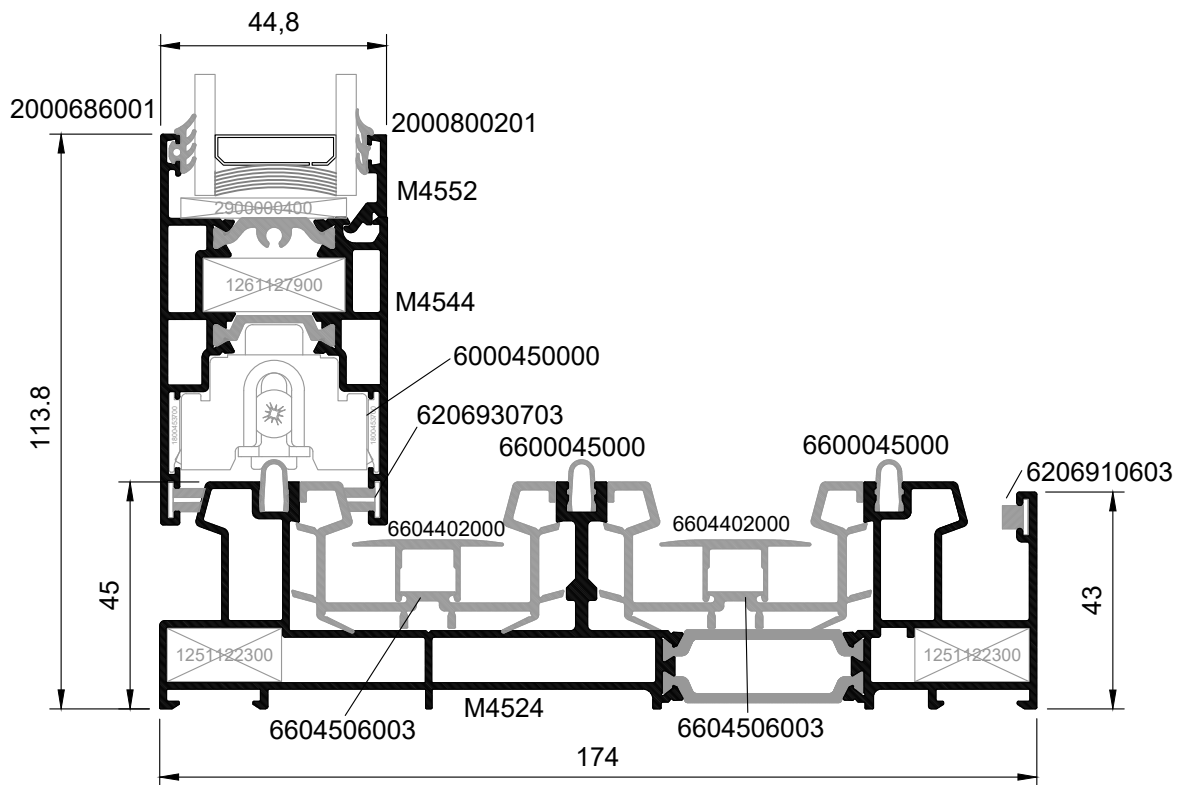

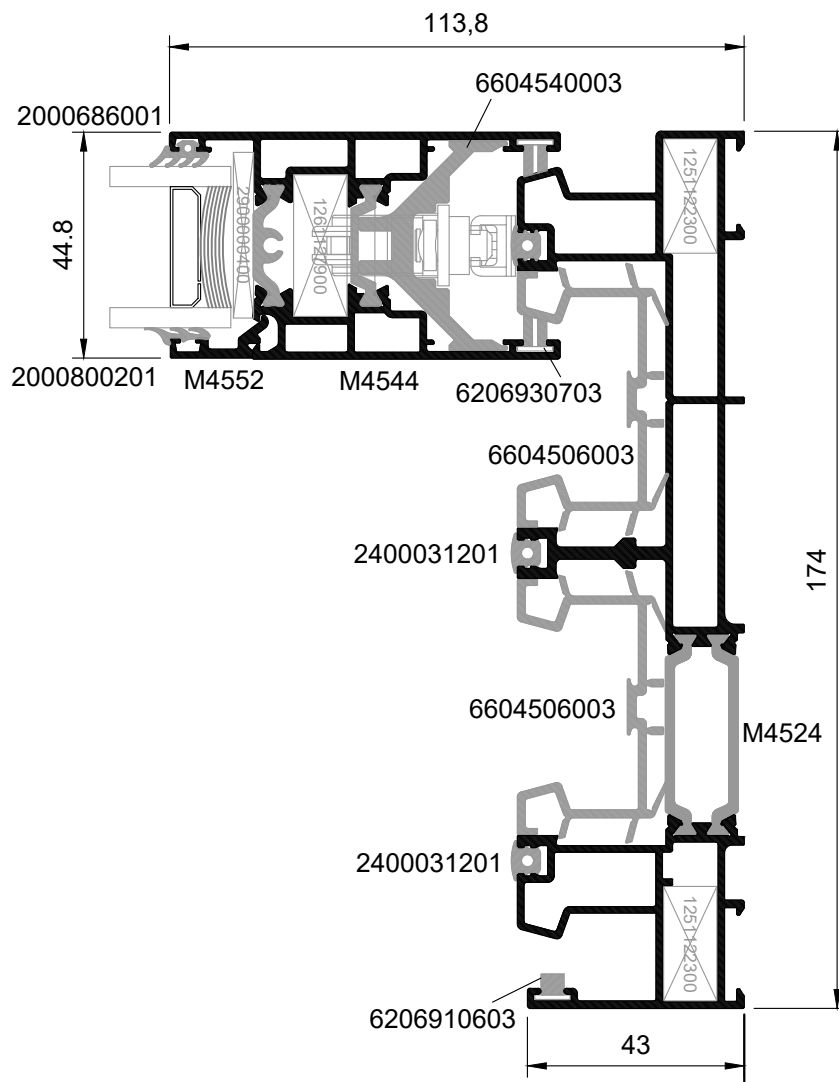
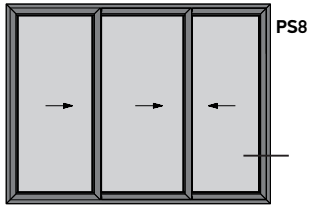

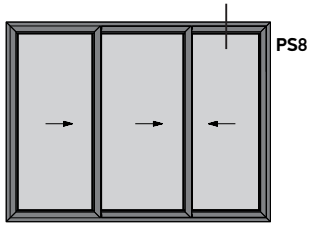

89

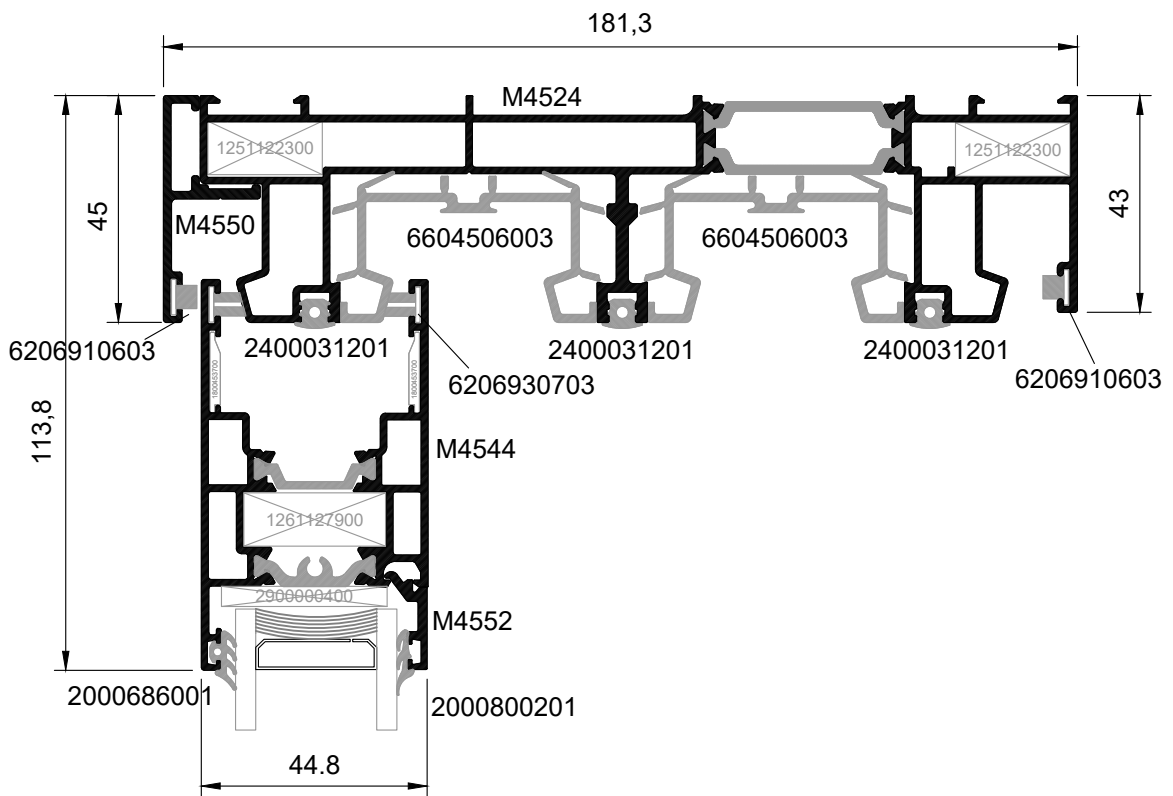

A large, abstract graphic on the left side of the page, composed of several overlapping yellow and orange geometric shapes, including triangles and parallelograms, creating a dynamic, layered effect.

# TYPOLOGIES CUTTING LISTS

## ΚΟΠΕΣ ΤΥΠΟΛΟΓΙΩΝ



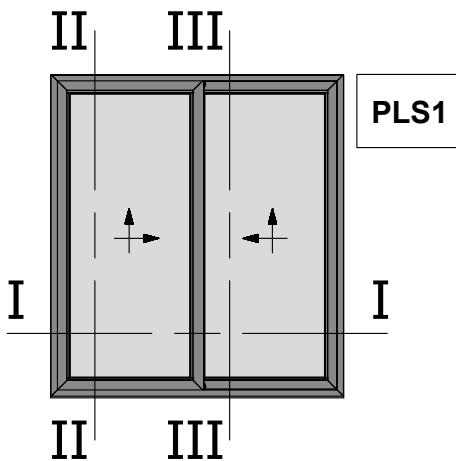

Two Sash Parallel Lift and Slide 45  
Degrees Cut Right Opening Window  
Δίφυλλο Επάλληλο Δεξιά  
Ανάσυρόμενο με κοπή 45 μοιρών

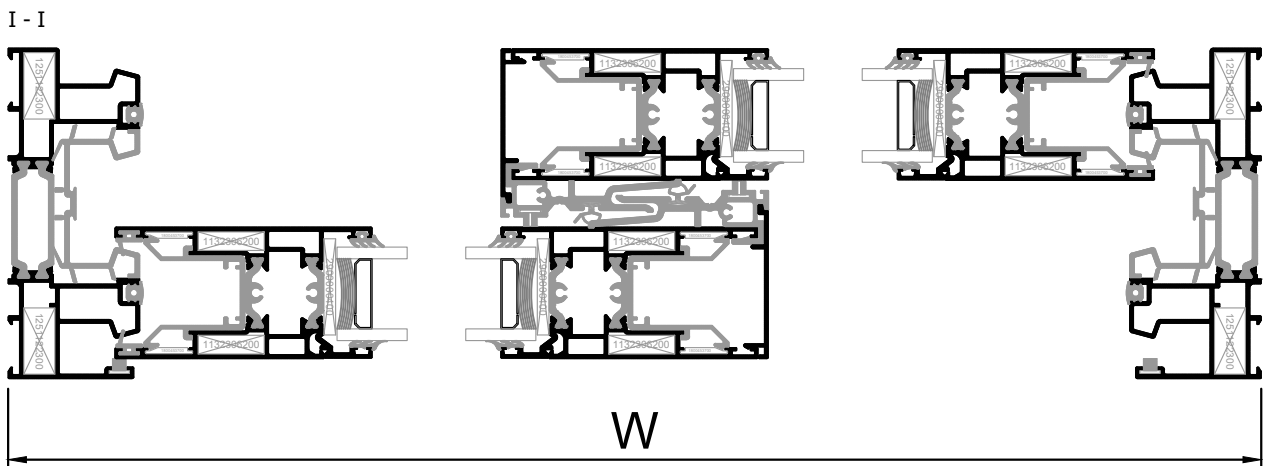
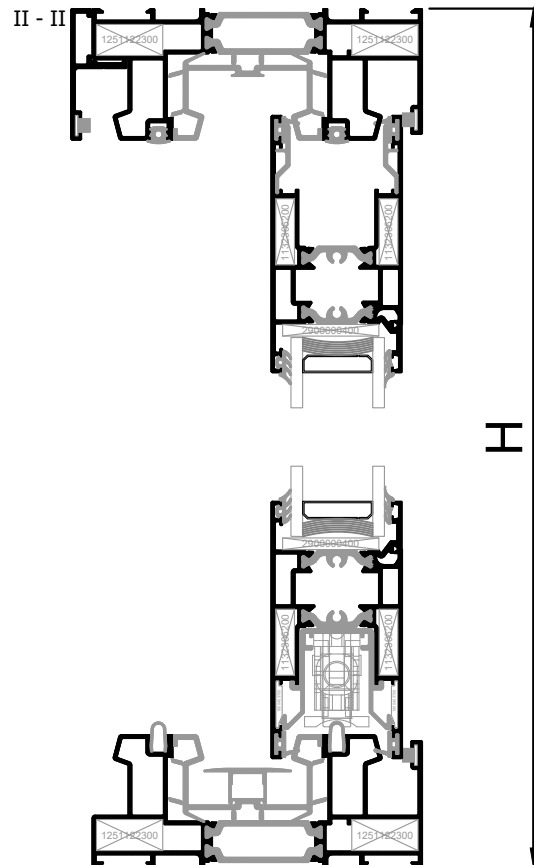

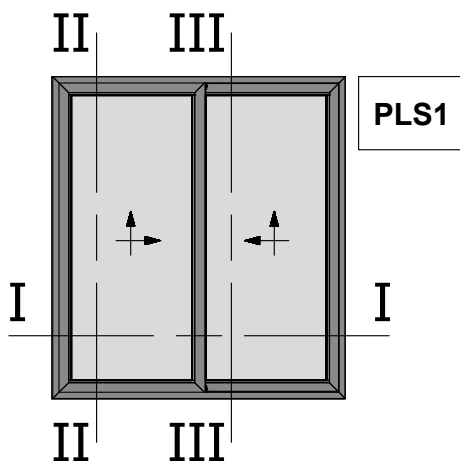

Two Sash Parallel Lift and Slide 45  
Degrees Cut Right Opening Window  
Δίφυλλο Επάλληλο Δεξιά  
Ανάσυρόμενο με κοπή 45 μοιρών

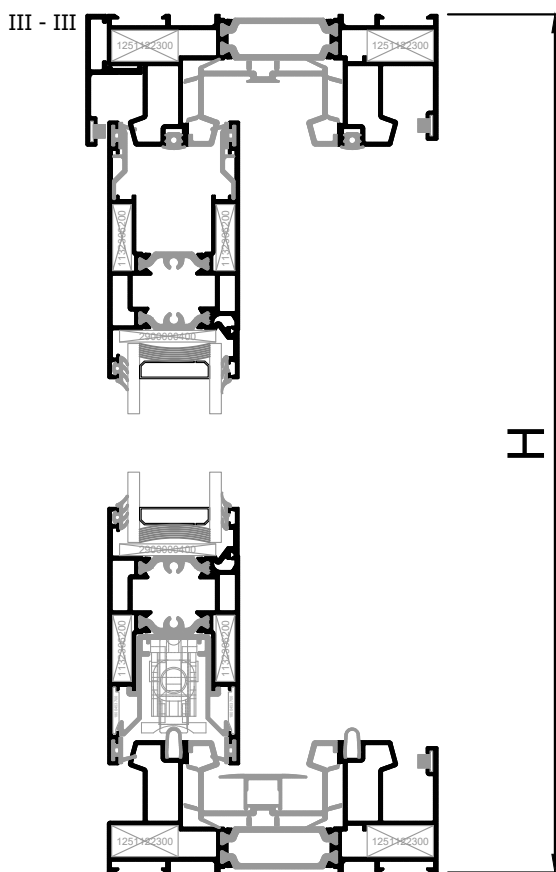

Profile List / Λίστα Προφίλ					
Profile Code / Κωδικός Προφίλ	Image	Description	Περιγραφή	Cutting / Κοπή	Quantity / Ποσότητα
M4556		Double Frame Track	Διπλός Οδηγός	W	2
M4556		Double Frame Track	Διπλός Οδηγός	H	2
M4542		Lift&Slide Sash	Φύλλο Ανασυρομένου	W/2 + 5.8	4
M4542		Lift&Slide Sash	Φύλλο Ανασυρομένου	H - 73	4
M4551		Interlock Cover	Καπάκι Γάντζου	H - 173	2
M4550		Weathering Profile	Νεροσταλλάκτης	W	1
M4552		Glazing Bead	Πηχάκι Υάλωσης	W/2 - 137.5	4
M4552		Glazing Bead	Πηχάκι Υάλωσης	H - 249.2	4

Glazing List / Λίστα Υάλωσης			
Description	Περιγραφή	Cutting / Κοπή	Quantity / Ποσότητα
Glazing	Υαλοπίνακας	W/2 - 146   H - 225	2

Accessories List / Λίστα Εξαρτημάτων					
Accessory Code / Κωδικός Εξαρτήματος	Image	Description	Περιγραφή	Cutting / Κοπή	Quantity / Ποσότητα
1132306200		Crimp Corner Cleat 23x6.2	Γωνία Σύνδεσης Πρεσσαριστή 23x6.2		16
1251122300		Mechanical Corner 11x22.3	Μηχανική Γωνία 11x22.3		8
1800453700		Sash Alignment Corner	Γωνία Επιπεδότητας Φύλλου		16
2400450200		Top Central Seal	Άνω Κεντρικό Στεγανωτικό		1
6600455600		Bottom Central Seal	Κάτω Κεντρικό Στεγανωτικό		1
2550045601		Vulcanized Corner	Βουλκανισμένη Γωνία		8

Accessories List / Λίστα Εξαρτημάτων					
Accessory Code / Κωδικός Εξαρτήματος	Image	Description	Περιγραφή	Cutting / Κοπή	Quantity / Ποσότητα
2900000400		Setting Block	Τακάκι Υάλωσης		10
3110454200		Interlock End Cap Set Right	Σετ Ταπών Γάντζου Δεξί		2
3115454200		Sash Sliding Spacer	Αποστατικό Κύλισης Ανασυρομένων		12
3150455600		Porthole Barrier for M4556	Φραγμός Οδηγού M4556		3
6604408803		External Flap Valve SV-E	Εξωτερική Βαλβίδα Αντεπιστροφής SV-E		minimum 5
2000686001		Glazing Gasket 3mm	Ελαστικό Τζαμιού 3mm	2*W   4*H	
2000800201		Glazing Bead 2mm	Ελαστικό Σφήνα 2mm	2*W   4*H	
2200004601		Interlock Gasket	Ελαστικό Γάντζου	2*H	
2400031201		Frame Rail Gasket	Ελαστικό Καναλιού Οδηγών	2*W   4*H	
2400045420		Sash Gasket	Ελαστικό Φύλλου	4*W   4*H	
6206910603		Weathering Pile No. 6	Βουρτσάκι No. 6	3*W   2*H	
6206930703		Weathering Pile Tri-Fin No. 7	Βουρτσάκι Tri-Fin No. 7	2*H	
6600045000		Stainless Steel Rail	Ανοξείδωτος Οδηγός	W-90	2
6604539003		Interlock PVC	PVC Γάντζου	H - 173	2
6604506003		Frame Track PVC	PVC Οδηγού	W/2 - 65	2
6604506003		Frame Track PVC	PVC Οδηγού	W - 30	1
6604506003		Frame Track PVC	PVC Οδηγού	H - 30	2
6604402000		Frame Track PVC Cover	Καπάκι PVC Οδηγών	W/2 - 73.5	2
6604542103		Hardware Spacer PVC	PVC Μηχανισμού	W/2 - 14.3	2
6604542103		Hardware Spacer PVC	PVC Μηχανισμού	H - 93	4

For a Left Sliding Typology, the code 3110454200 is replaced by:

Σε περίπτωση αριστερά ανασυρόμενης τυπολογίας ο κωδικός 3110454200 αντικαθίσταται από τον:

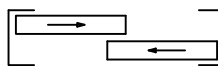

3111454200

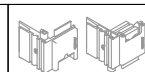

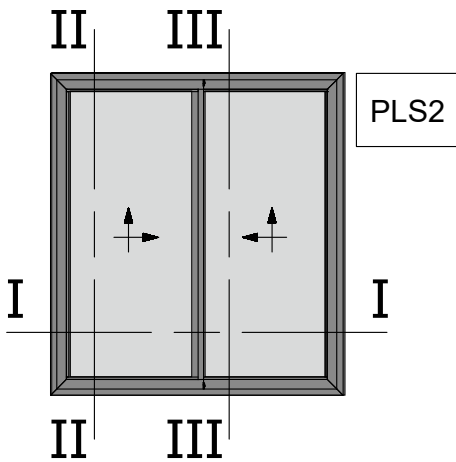

Two Sash Parallel Lift and Slide 90  
Degrees Cut Right Opening Window  
Δίφυλλο Επάλληλο Δεξιά  
Ανάσυρόμενο με κοπή 90 μοιρών

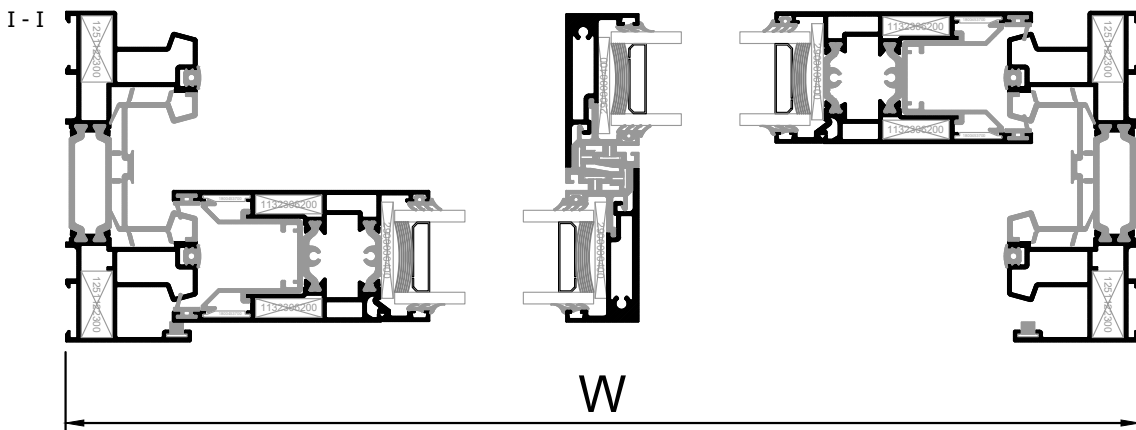
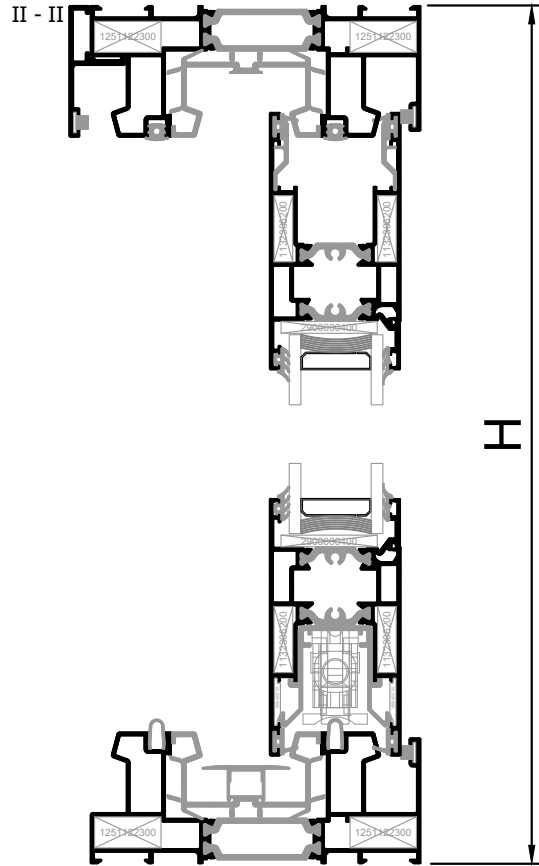

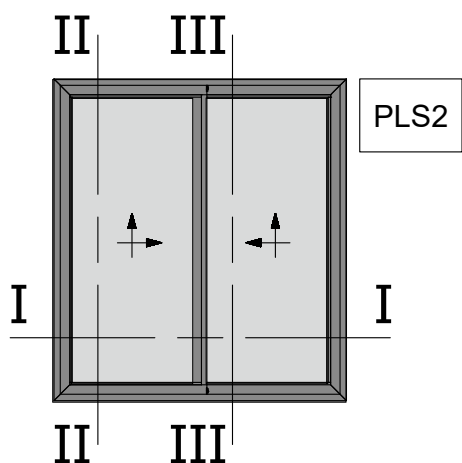

Two Sash Parallel Lift and Slide 90  
Degrees Cut Right Opening Window  
Δίφυλλο Επάλληλο Δεξιά  
Ανάσυρόμενο με κοπή 90 μοιρών

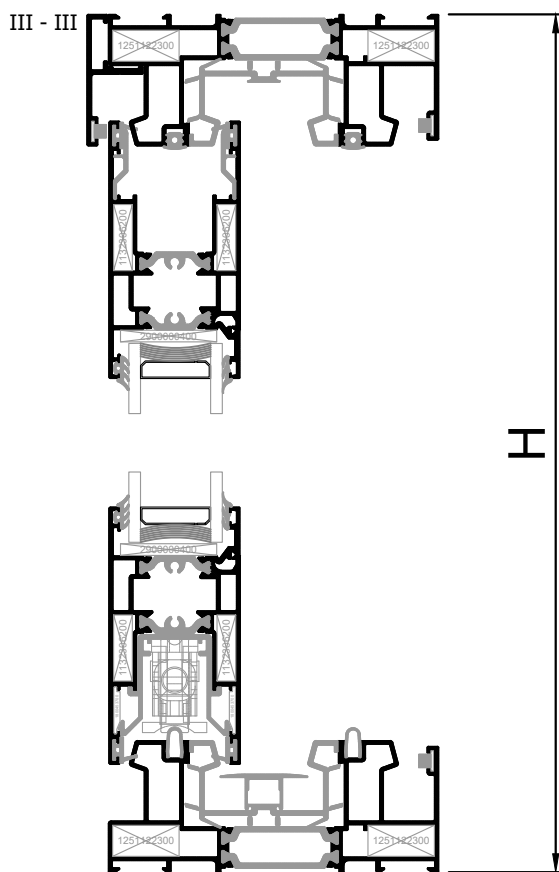

Profile List / Λίστα Προφίλ					
Profile Code / Κωδικός Προφίλ	Image	Description	Περιγραφή	Cutting / Κοπή	Quantity / Ποσότητα
M4556		Double Frame Track	Διπλός Οδηγός		2
M4556		Double Frame Track	Διπλός Οδηγός		2
M4542		Lift&Slide Sash	Φύλλο Ανασυρομένου		2
M4542		Lift&Slide Sash	Φύλλο Ανασυρομένου		2
M4542		Lift&Slide Sash	Φύλλο Ανασυρομένου		2
M4548		Interlock Profile	Προφίλ Γάντζου		2
M4550		Weathering Profile	Νεροσταλλάκτης		1
M4552		Glazing Bead	Πηχάκι Υάλωσης		4
M4552		Glazing Bead	Πηχάκι Υάλωσης		2

Glazing List / Λίστα Υάλωσης			
Description	Περιγραφή	Cutting / Κοπή	Quantity / Ποσότητα
Glazing	Υαλοπίνακας	W/2 - 113   H - 225	2

Accessories List / Λίστα Εξαρτημάτων					
Accessory Code / Κωδικός Εξαρτήματος	Image	Description	Περιγραφή	Cutting / Κοπή	Quantity / Ποσότητα
1132306200		Crimp Corner Cleat 23x6.2	Γωνία Σύνδεσης Πρεσσαριστή 23x6.2		8
1251122300		Mechanical Corner 11x22.3	Μηχανική Γωνία 11x22.3		8
1800453700		Sash Alignment Corner	Γωνία Επιπεδότητας Φύλλου		8
2400450400		Top Central Seal 25mm	Άνω Κεντρικό Στεγανωτικό 25mm		1
6600455700		Bottom Central Seal 25mm	Κάτω Κεντρικό Στεγανωτικό 25mm		1

Accessories List / Λίστα Εξαρτημάτων					
Accessory Code / Κωδικός Εξαρτήματος	Image	Description	Περιγραφή	Cutting / Κοπή	Quantity / Ποσότητα
2550045601		Vulcanized Corner	Βουλκανισμένη Γωνία		8
2900000400		Setting Block	Τακάκι Υάλωσης		10
3110455000		Right Interlock End Cap Set 25mm	Δεξί Σετ Ταπών Γάντζου 25mm		2
3115454200		Sash Sliding Spacer	Αποστατικό Κύλισης Ανασυρομένων		12
3150455600		Porthole Barrier for M4556	Φραγμός Οδηγού M4556		3
6604408803		External Flap Valve SV-E	Εξωτερική Βαλβίδα Αντεπιστροφής SV-E		minimum 5
2000686001		Glazing Gasket 3mm	Ελαστικό Τζαμιού 3mm	2*W   4*H	
2000800201		Glazing Bead 2mm	Ελαστικό Σφήνα 2mm	2*W   4*H	
2400031201		Frame Rail Gasket	Ελαστικό Καναλιού Οδηγών	2*W   4*H	
2400045420		Sash Gasket	Ελαστικό Φύλλου	4*W   4*H	
6206910603		Weathering Pile No. 6	Βουρτσάκι No. 6	3*W   2*H	
6206930703		Weathering Pile Tri-Fin No. 7	Βουρτσάκι Tri-Fin No. 7	4*H	
6600045000		Stainless Steel Rail	Ανοξείδωτος Οδηγός	W - 90	2
6604506003		Frame Track PVC	PVC Οδηγού		2
6604506003		Frame Track PVC	PVC Οδηγού		1
6604506003		Frame Track PVC	PVC Οδηγού		2
6604548003		Interlock PVC 25mm	PVC Γάντζου 25mm		2
6604402000		Frame Track PVC Cover	Καπάκι PVC Οδηγών		2
6604542103		Hardware Spacer PVC	PVC Μηχανισμού		2
6604542103		Hardware Spacer PVC	PVC Μηχανισμού		2
<p>For a Left Sliding Typology, the code 3110455500 is replaced by:</p> <p>Σε περίπτωση αριστερά ανασυρόμενης τυπολογίας ο κωδικός 3110455500 αντικαθίσταται από τον:</p> <div style="display: flex; align-items: center; justify-content: center;"> <div style="border: 1px solid black; padding: 5px; margin-right: 10px;">3114455500</div> <div style="border: 1px solid black; padding: 5px;"> </div> </div>					



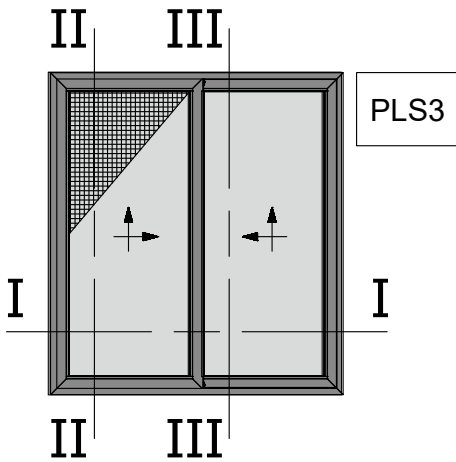

Two Sash Parallel Lift and Slide 45 Degrees Cut Right Opening Window with Flyscreen  
 Δίφυλλο Επάλληλο Δεξιά  
 Ανάσυρόμενο με κοπή 45 μοιρών  
 και Σήτα

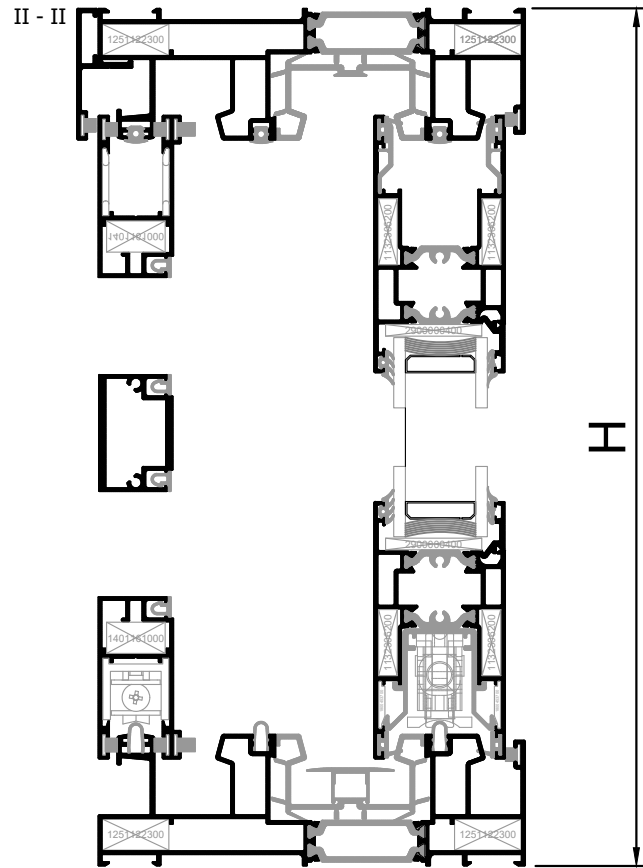

I - I

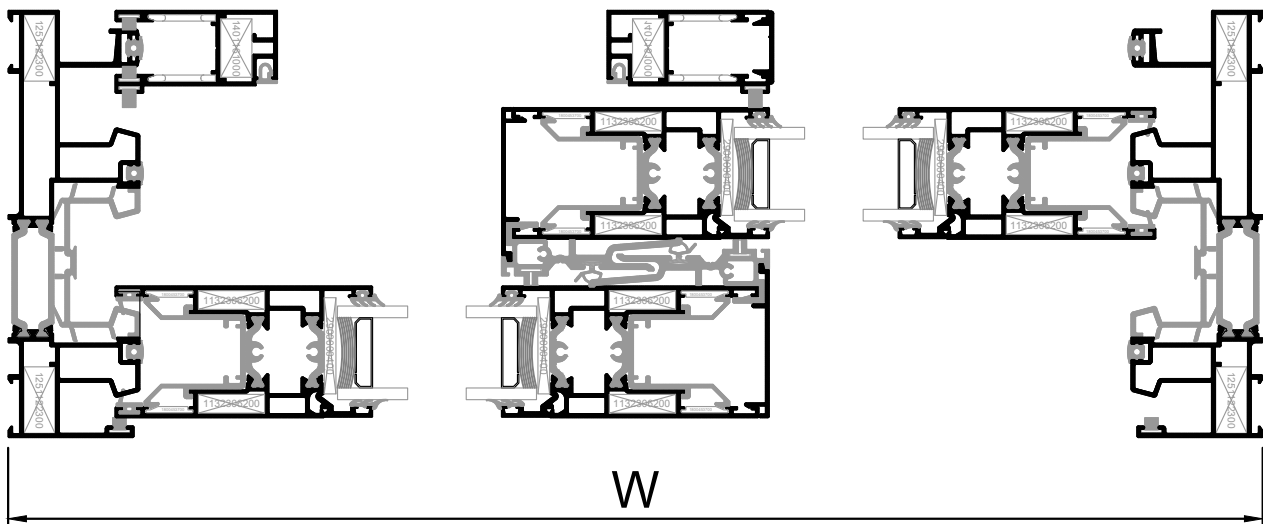

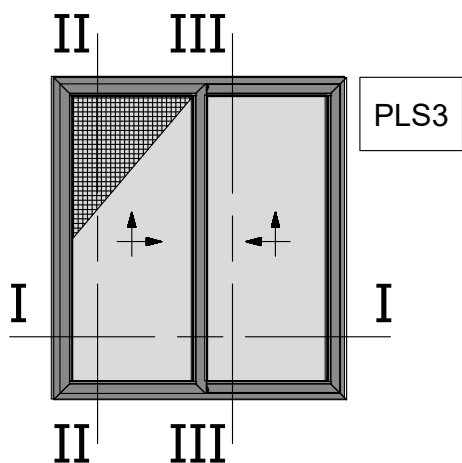

Two Sash Parallel Lift and Slide 45  
Degrees Cut Right Opening Window  
with Flyscreen

Δίφυλλο Επάλληλο Δεξιά  
Ανάσυρόμενο με κοπή 45 μοιρών  
και Σήτα

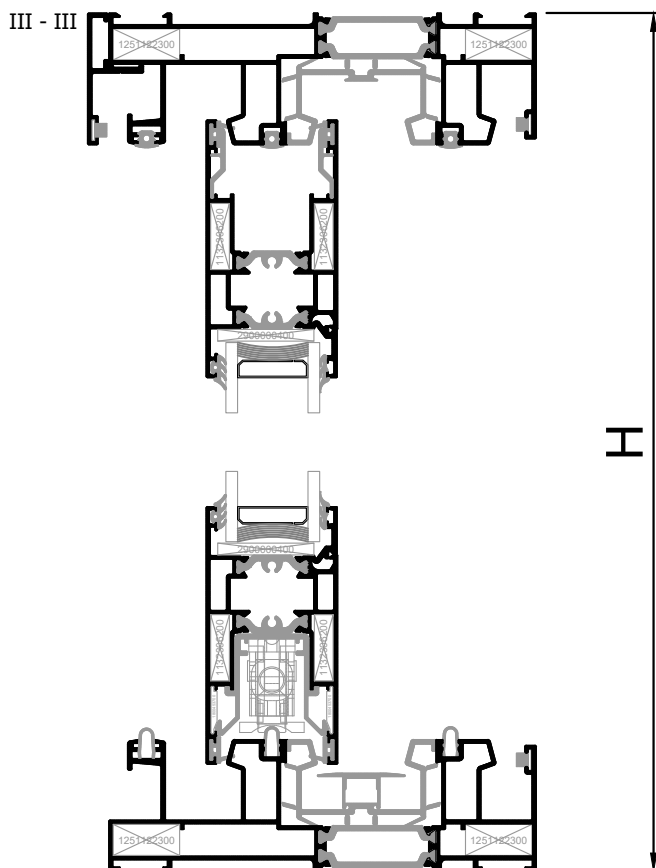

Profile List / Λίστα Προφίλ					
Profile Code / Κωδικός Προφίλ	Image	Description	Περιγραφή	Cutting / Κοπή	Quantity / Ποσότητα
M4522		Double Frame Track with Flyscreen	Διπλός Οδηγός με Σήτα	W	2
M4522		Double Frame Track with Flyscreen	Διπλός Οδηγός με Σήτα	H	2
M4542		Lift&Slide Sash	Φύλλο Ανασυρομένου	W/2 + 5.8	4
M4542		Lift&Slide Sash	Φύλλο Ανασυρομένου	H - 73	4
M4551		Interlock Cover	Καπάκι Γάντζου	H - 173	2
M4550		Weathering Profile	Νεροσταλλάκτης	W	1
M4552		Glazing Bead	Πηχάκι Υάλωσης	W/2 - 137.5	4
M4552		Glazing Bead	Πηχάκι Υάλωσης	H - 249.2	4
M14664		Flyscreen Sash	Φύλλο Σήτας	W/2 + 9.3	2
M14664		Flyscreen Sash	Φύλλο Σήτας	H - 73	2
S77901		Flyscreen Cover	Καπάκι Σήτας	H - 73	1
M14663		Flyscreen T-Profile	Ταφ Σήτας	W/2 - 101.7	1

Glazing List / Λίστα Υάλωσης			
Description	Περιγραφή	Cutting / Κοπή	Quantity / Ποσότητα
Glazing	Υαλοπίνακας	W/2 - 146   H - 225	2

Accessories List / Λίστα Εξαρτημάτων					
Accessory Code / Κωδικός Εξαρτήματος	Image	Description	Περιγραφή	Cutting / Κοπή	Quantity / Ποσότητα
1132306200		Crimp Corner Cleat 23x6.2	Γωνία Σύνδεσης Πρεσσαριστή 23x6.2		16
1251122300		Mechanical Corner 11x22.3	Μηχανική Γωνία 11x22.3		8

Accessories List / Λίστα Εξαρτημάτων					
Accessory Code / Κωδικός Εξαρτήματος	Image	Description	Περιγραφή	Cutting / Κοπή	Quantity / Ποσότητα
1401161000		Mechanical Corner 11x19	Μηχανική Γωνία 11x19		4
1800453700		Sash Alignment Corner	Γωνία Επιπεδότητας Φύλλου		16
2400450200		Top Central Seal	Άνω Κεντρικό Στεγανωτικό		1
6600455600		Bottom Central Seal	Κάτω Κεντρικό Στεγανωτικό		1
2550045601		Vulcanized Corner	Βουλκανισμένη Γωνία		8
1801421800		Flyscreen Sash Alignment Corner	Γωνία Επιπεδότητας Φύλλου Σήτας		8
2900000400		Setting Block	Τακάκι Υάλωσης		10
3110454200		Interlock End Cap Set Right	Σετ Ταπών Γάντζου Δεξί		2
3115454200		Sash Sliding Spacer	Αποστατικό Κύλισης Ανασυρομένων		12
3150452200		Porthole Barrier M4522	Φραγμός Θαλάμου M4522		3
6604408803		External Flap Valve SV-E	Εξωτερική Βαλβίδα Αντεπιστροφής SV-E		minimum 5
6000120100		Single Roller Φ22	Μονό Ράουλο Φ22		2
2000686001		Glazing Gasket 3mm	Ελαστικό Τζαμιού 3mm	2*W   4*H	
2000800201		Glazing Bead 2mm	Ελαστικό Σφήνα 2mm	2*W   4*H	
2200004601		Interlock Gasket	Ελαστικό Γάντζου	2*H	
2400031201		Frame Rail Gasket	Ελαστικό Καναλιού Οδηγών	3*W   6*H	
2400045420		Sash Gasket	Ελαστικό Φύλλου	4*W   4*H	
2401464903		PVC for Flyscreen Sash	PVC Συγκράτησης Σήτας	W/2 - 88	4
2401464903		PVC for Flyscreen Sash	PVC Συγκράτησης Σήτας	H - 184	2
6206910603		Weathering Pile No. 6	Βουρτσάκι No. 6	5*W   6*H	
6206930703		Weathering Pile Tri-Fin No. 7	Βουρτσάκι Tri-Fin No. 7	2*H	
6206910003		Weathering Pile No. 10	Βουρτσάκι No. 10	W   2*H	

Accessories List / Λίστα Εξαρτημάτων					
Accessory Code / Κωδικός Εξαρτήματος	Image	Description	Περιγραφή	Cutting / Κοπή	Quantity / Ποσότητα
6600045000		Stainless Steel Rail	Ανοξείδωτος Οδηγός	W-90	3
6604539003		Interlock PVC	PVC Γάντζου	H - 173	2
6604506003		Frame Track PVC	PVC Οδηγού	W/2 - 65	2
6604506003		Frame Track PVC	PVC Οδηγού	W - 30	1
6604506003		Frame Track PVC	PVC Οδηγού	H - 30	2
6604402000		Frame Track PVC Cover	Καπάκι PVC Οδηγών	W/2 - 73.5	2
6604542103		Hardware Spacer PVC	PVC Μηχανισμού	W/2 - 14.3	2
6604542103		Hardware Spacer PVC	PVC Μηχανισμού	H - 93	4

For a Left Sliding Typology, the code 3110454200 is replaced by:

Σε περίπτωση αριστερά ανασυρόμενης τυπολογίας ο κωδικός 3110454200 αντικαθίσταται από τον:

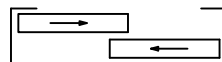

3111454200

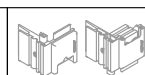

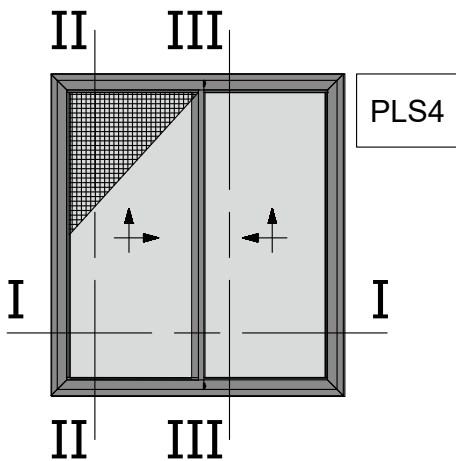

Two Sash Parallel Lift and Slide 90 Degrees Cut Right Opening Window with Flyscreen

Δίφυλλο Επάλληλο Δεξιά Ανάσυρόμενο με κοπή 90 μοιρών με Σήτα

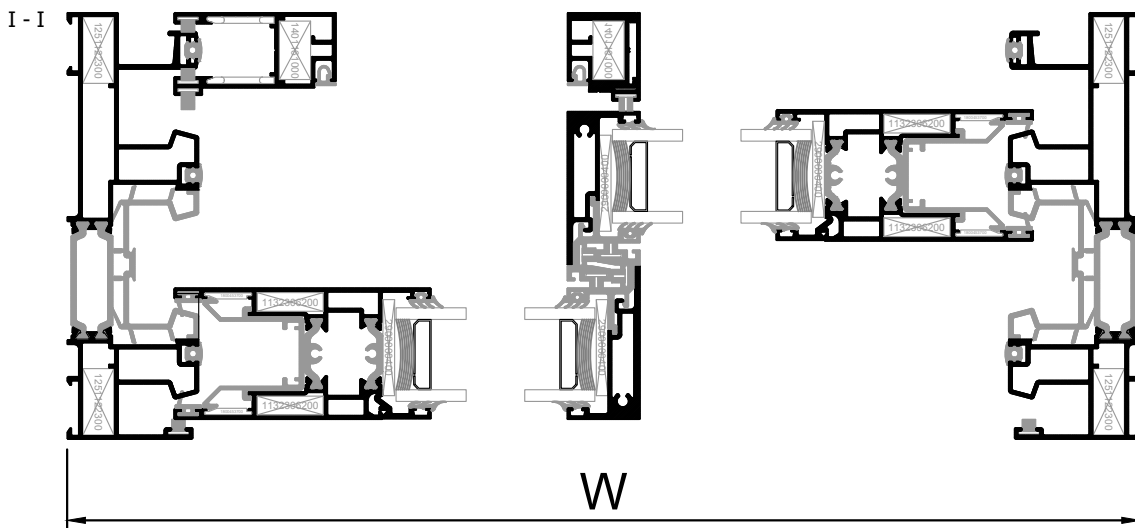
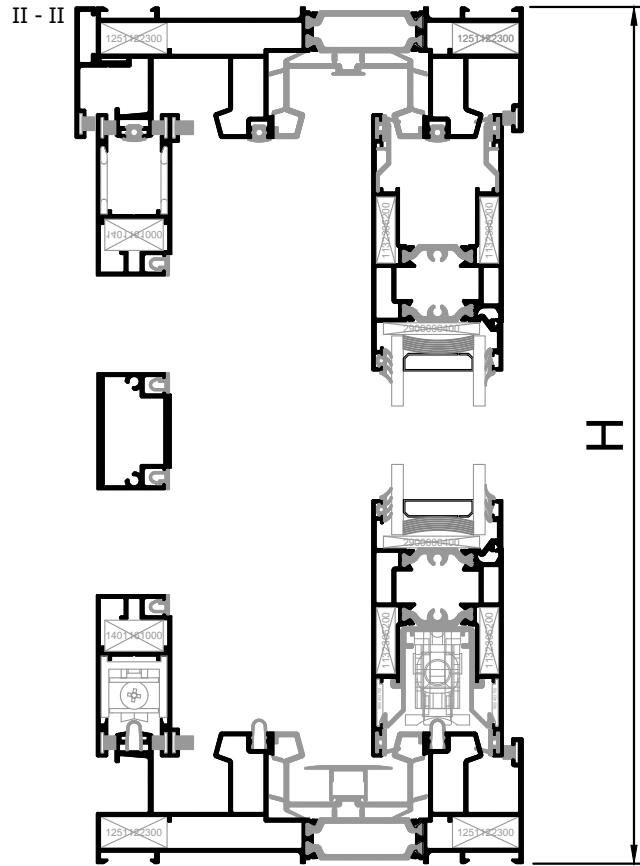

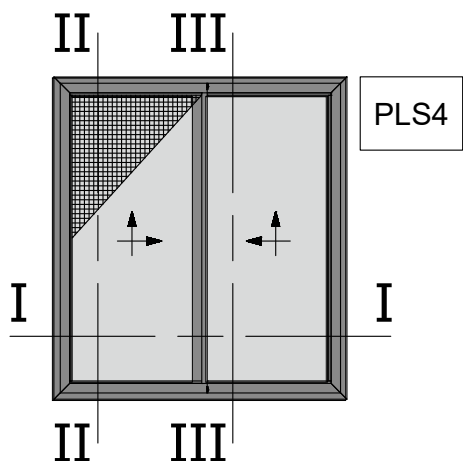

Two Sash Parallel Lift and Slide 90  
Degrees Cut Right Opening Window  
with Flyscreen

Δίφυλλο Επάλληλο Δεξιά  
Ανάσυρόμενο με κοπή 90 μοιρών  
με Σήτα

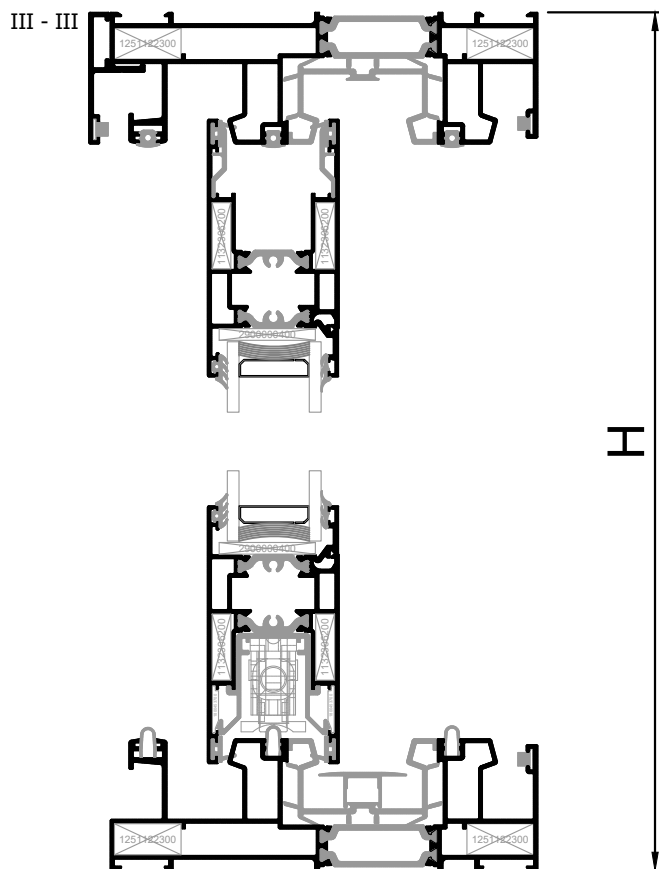

Profile List / Λίστα Προφίλ					
Profile Code / Κωδικός Προφίλ	Image	Description	Περιγραφή	Cutting / Κοπή	Quantity / Ποσότητα
M4522		Double Frame Track with Flyscreen	Διπλός Όδηγός με Σήτα	W	2
M4522		Double Frame Track with Flyscreen	Διπλός Όδηγός με Σήτα	H	2
M4542		Lift&Slide Sash	Φύλλο Ανασυρομένου	W/2 - 49	2
M4542		Lift&Slide Sash	Φύλλο Ανασυρομένου	W/2 - 49	2
M4542		Lift&Slide Sash	Φύλλο Ανασυρομένου	H - 73	2
M4548		Interlock Profile	Προφίλ Γάντζου	H - 76	2
M4550		Weathering Profile	Νεροσταλλάκτης	W	1
M4552		Glazing Bead	Πηχάκι Υάλωσης	W/2 - 120.7	4
M4552		Glazing Bead	Πηχάκι Υάλωσης	H - 249.2	4
M14664		Flyscreen Sash	Φύλλο Σήτας	W/2 + 6.6 (-32)	2
M14664		Flyscreen Sash	Φύλλο Σήτας	H - 73	1
M14654		Narrow Flyscreen Sash	Στενό Φύλλο Σήτας	H - 137	1
S44376		Flyscreen Addon	Πρόσθετο Σήτας	H - 125	1
M14663		Flyscreen T-Profile	Ταφ Σήτας	W/2 - 102.5	1

Glazing List / Λίστα Υάλωσης			
Description	Περιγραφή	Cutting / Κοπή	Quantity / Ποσότητα
Glazing	Υαλοπίνακας	W/2 - 113   H - 225	2



Accessories List / Λίστα Εξαρτημάτων					
Accessory Code / Κωδικός Εξαρτήματος	Image	Description	Περιγραφή	Cutting / Κοπή	Quantity / Ποσότητα
1132306200		Crimp Corner Cleat 23x6.2	Γωνία Σύνδεσης Πρεσσαριστή 23x6.2		8
1251122300		Mechanical Corner 11x22.3	Μηχανική Γωνία 11x22.3		8
1401161000		Mechanical Corner 11x19	Μηχανική Γωνία 11x19		4
1800453700		Sash Alignment Corner	Γωνία Επιπεδότητας Φύλλου		8
2400450400		Top Central Seal 25mm	Άνω Κεντρικό Στεγανωτικό 25mm		1
6600455700		Bottom Central Seal 25mm	Κάτω Κεντρικό Στεγανωτικό 25mm		1
1801421800		Flyscreen Sash Alignment Corner	Γωνία Επιπεδότητας Φύλλου Σήτας		8
2550045601		Vulcanized Corner	Βουλκανισμένη Γωνία		8
2900000400		Setting Block	Τακάκι Υάλωσης		10
3110455000		Right Interlock End Cap Set 25mm	Δεξί Σετ Ταπών Γάντζου 25mm		2
3115454200		Sash Sliding Spacer	Αποστατικό Κύλισης Ανασυρομένων		12
3150452200		Porthole Barrier M4522	Φραγμός Θαλάμου M4522		3
6604408803		External Flap Valve SV-E	Εξωτερική Βαλβίδα Αντεπιστροφής SV-E		minimum 5
6000120100		Single Roller Φ22	Μονό Ράουλο Φ22		2
3111465400		Narrow Flyscreen End Cap Set	Σετ Ταπών Στενής Σήτας		1
2000686001		Glazing Gasket 3mm	Ελαστικό Τζαμιού 3mm	2*W   4*H	
2000800201		Glazing Bead 2mm	Ελαστικό Σφήνα 2mm	2*W   4*H	
2400031201		Frame Rail Gasket	Ελαστικό Καναλιού Οδηγών	2*W   4*H	
2400045420		Sash Gasket	Ελαστικό Φύλλου	4*W   4*H	
6206910603		Weathering Pile No. 6	Βουρτσάκι No. 6	4*W   4*H	
6206930703		Weathering Pile Tri-Fin No. 7	Βουρτσάκι Tri-Fin No. 7	4*H	
6600045000		Stainless Steel Rail	Ανοξείδωτος Οδηγός	W - 90	3

Accessories List / Λίστα Εξαρτημάτων					
Accessory Code / Κωδικός Εξαρτήματος	Image	Description	Περιγραφή	Cutting / Κοπή	Quantity / Ποσότητα
6604506003		Frame Track PVC	PVC Οδηγού		2
6604506003		Frame Track PVC	PVC Οδηγού		1
6604506003		Frame Track PVC	PVC Οδηγού		2
6604548003		Interlock PVC 25mm	PVC Γάντζου 25mm		2
6604402000		Frame Track PVC Cover	Καπάκι PVC Οδηγών		2
6604542103		Hardware Spacer PVC	PVC Μηχανισμού		2
6604542103		Hardware Spacer PVC	PVC Μηχανισμού		2
2401464903		PVC for Flyscreen Sash	PVC Συγκράτησης Σήτας		4
2401464903		PVC for Flyscreen Sash	PVC Συγκράτησης Σήτας		2
6206910003		Weathering Pile No. 10	Βουρτσάκι No. 10		

For a Left Sliding Typology, the code 3110455000 is replaced by:

Σε περίπτωση αριστερά ανάσυρόμενης τυπολογίας ο κωδικός 3110455000 αντικαθίσταται από τον:

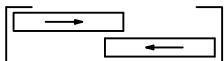

3114455000

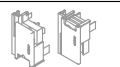

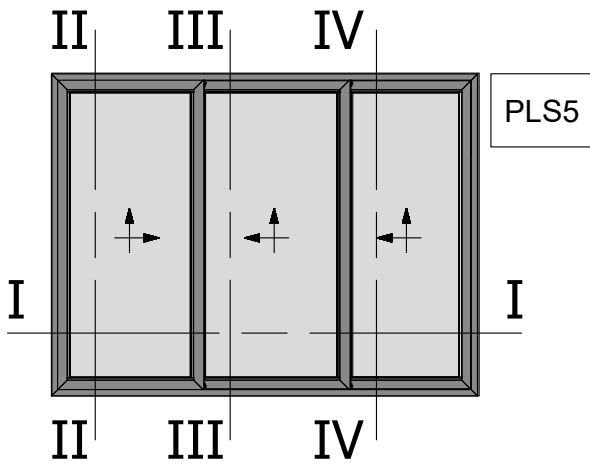

Three Sash Parallel Lift and Slide 45  
Degrees Cut Right Opening Window  
Τρίφυλλο Επάλληλο Δεξιά  
Ανάσυρόμενο με κοπή 45 μοιρών

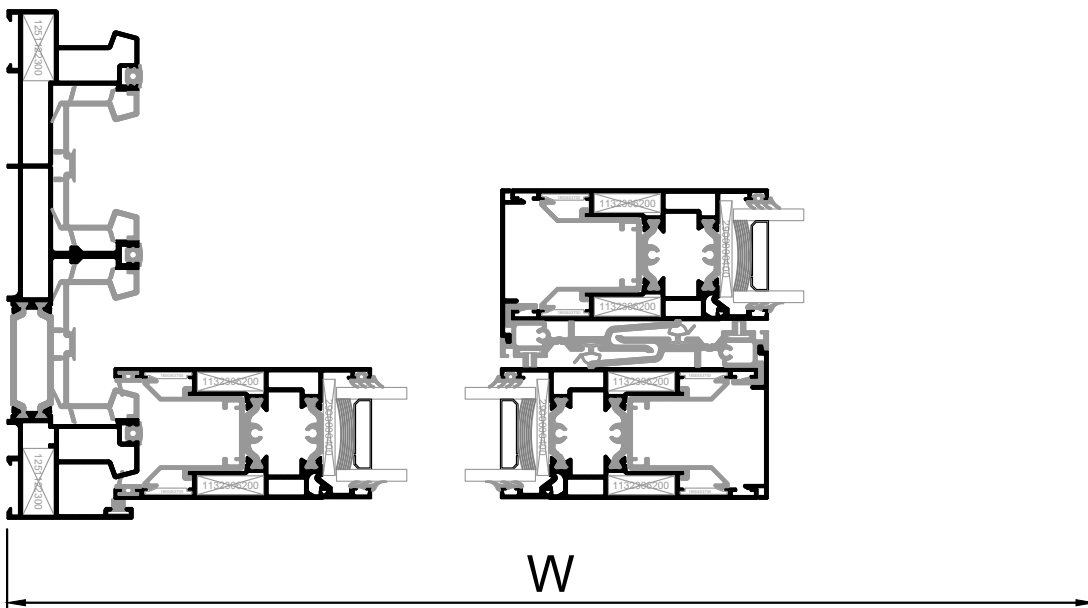
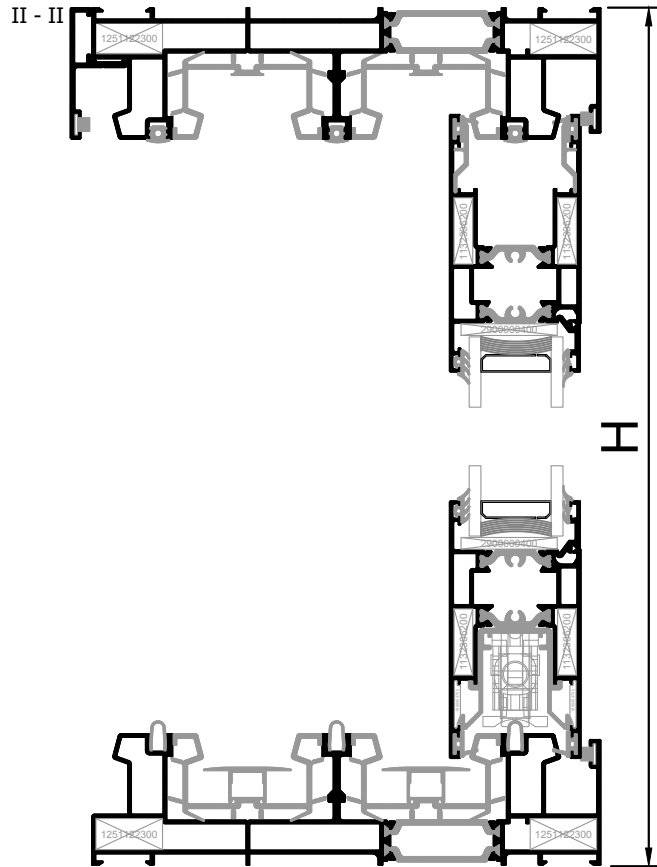

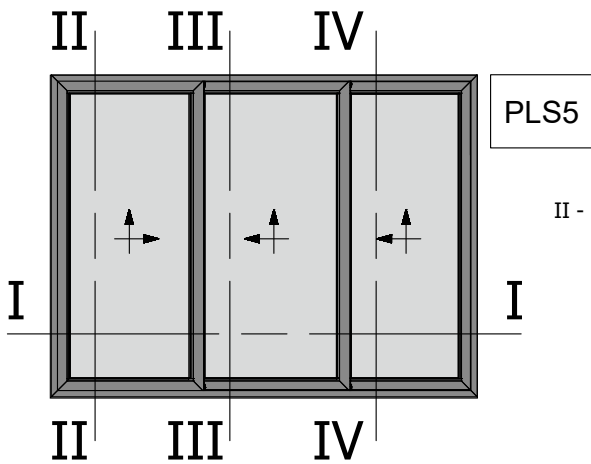

Three Sash Parallel Lift and Slide 45  
Degrees Cut Right Opening Window  
Τρίφυλλο Επάλληλο Δεξιά  
Ανάσυρόμενο με κοπή 45 μοιρών

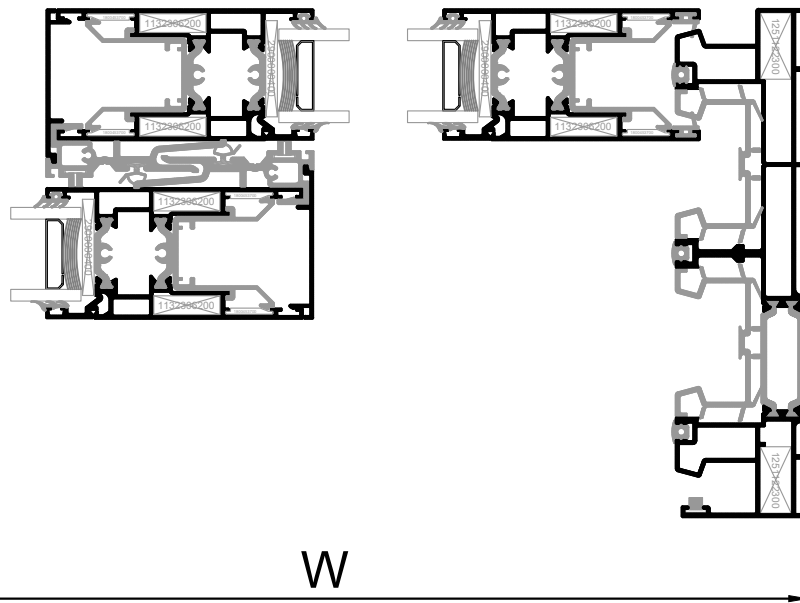
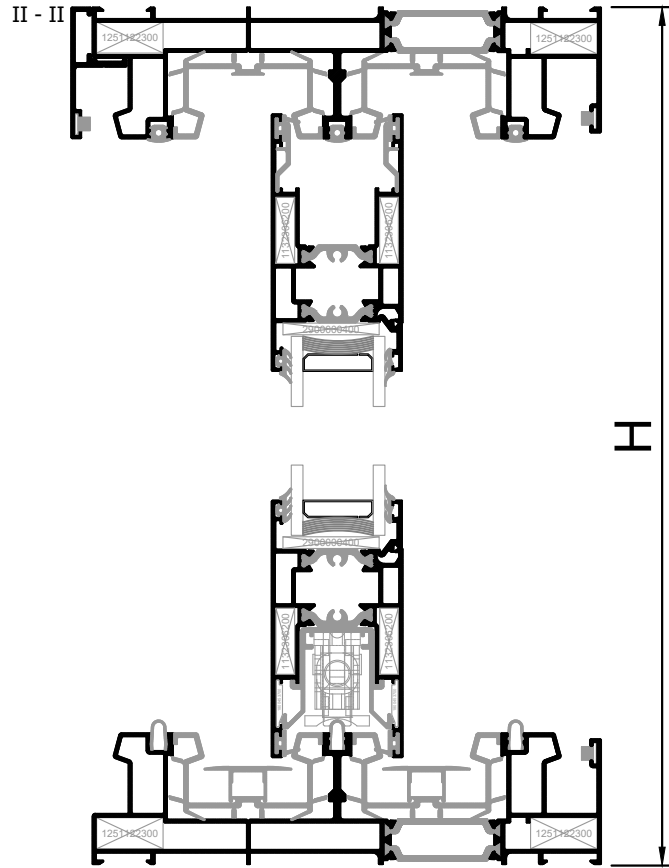

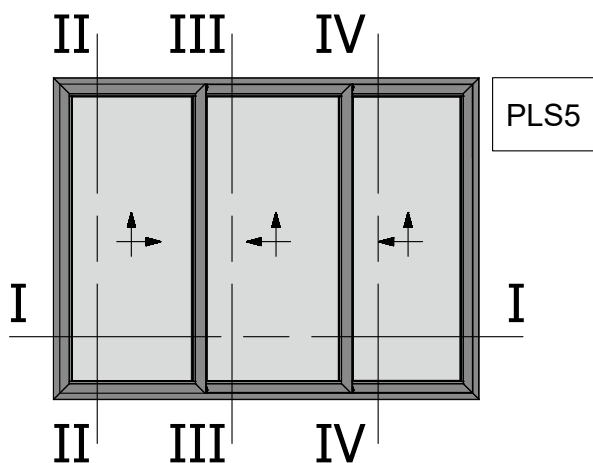

Three Sash Parallel Lift and Slide 45  
Degrees Cut Right Opening Window  
Τρίφυλλο Επάλληλο Δεξιά  
Ανάσυρόμενο με κοπή 45 μοιρών

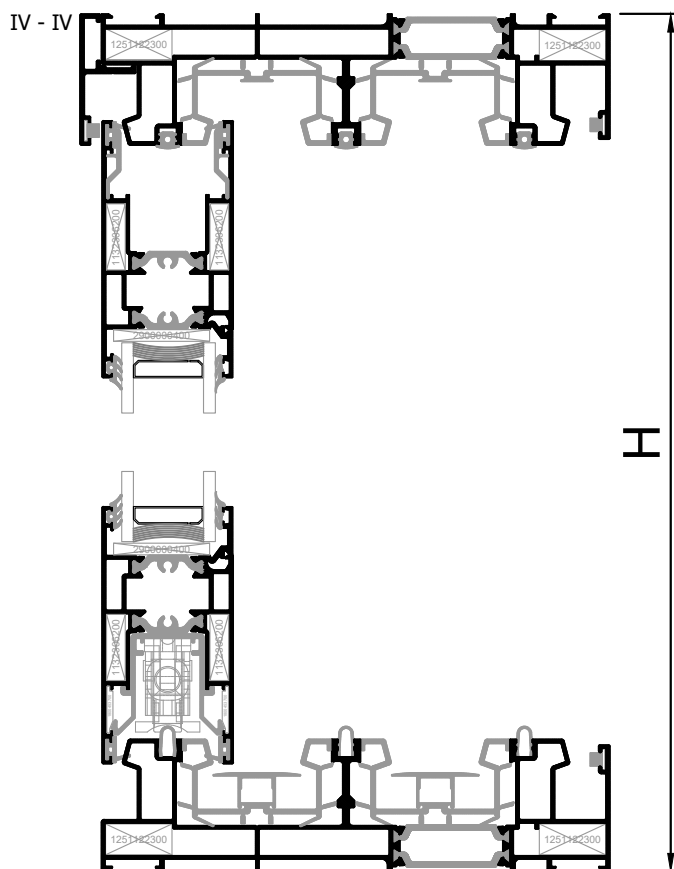

Profile List / Λίστα Προφίλ					
Profile Code / Κωδικός Προφίλ	Image	Description	Περιγραφή	Cutting / Κοπή	Quantity / Ποσότητα
M4524		Triple Track Frame	Τριπλός Οδηγός	W	2
M4524		Triple Track Frame	Τριπλός Οδηγός	H	2
M4542		Lift&Slide Sash	Φύλλο Ανασυρομένου	W/3 + 32	6
M4542		Lift&Slide Sash	Φύλλο Ανασυρομένου	H - 73	6
M4551		Interlock Cover	Καπάκι Γάντζου	H - 173	3
M4550		Weathering Profile	Νεροσταλλάκτης	W	1
M4552		Glazing Bead	Πηχάκι Υάλωσης	W/3 - 111.2	6
M4552		Glazing Bead	Πηχάκι Υάλωσης	H - 249.2	6
Glazing List / Λίστα Υάλωσης					
Description	Περιγραφή	Cutting / Κοπή			Quantity / Ποσότητα
Glazing	Υαλοπίνακας	W/3 - 120   H - 225			3
Accessories List / Λίστα Εξαρτημάτων					
Accessory Code / Κωδικός Εξαρτήματος	Image	Description	Περιγραφή	Cutting / Κοπή	Quantity / Ποσότητα
1132306200		Crimp Corner Cleat 23x6.2	Γωνία Σύνδεσης Πρεσσαριστή 23x6.2		24
1251122300		Mechanical Corner 11x22.3	Μηχανική Γωνία 11x22.3		8
1800453700		Sash Alignment Corner	Γωνία Επιπεδότηας Φύλλου		24
2400450000		Top Central Seal	Άνω Κεντρικό Στεγανωτικό		2
6600455600		Bottom Central Seal	Κάτω Κεντρικό Στεγανωτικό		2
2550045601		Vulcanized Corner	Βουλκανισμένη Γωνία		8

Accessories List / Λίστα Εξαρτημάτων					
Accessory Code / Κωδικός Εξαρτήματος	Image	Description	Περιγραφή	Cutting / Κοπή	Quantity / Ποσότητα
2900000400		Setting Block	Τακάκι Υάλωσης		15
3110454200		Interlock End Cap Set Right	Σετ Ταπών Γάντζου Δεξί		4
3115454200		Sash Sliding Spacer	Αποστατικό Κύλισης Ανασυρομένων		18
3150452400		Porthole Barrier Set for Frame M4524	Σετ Φραγμών Οδηγού M4524		4
6604408803		External Flap Valve SV-E	Εξωτερική Βαλβίδα Αντεπιστροφής SV-E		minimum 6
2000686001		Glazing Gasket 3mm	Ελαστικό Τζαμιού 3mm	2*W   6*H	
2000800201		Glazing Bead 2mm	Ελαστικό Σφήνα 2mm	2*W   6*H	
2200004601		Interlock Gasket	Ελαστικό Γάντζου	4*H	
2400031201		Frame Rail Gasket	Ελαστικό Καναλιού Οδηγών	3*W   6*H	
2400045420		Sash Gasket	Ελαστικό Φύλλου	4*W   6*H	
6206910603		Weathering Pile No. 6	Βουρτσάκι No. 6	3*W   2*H	
6206930703		Weathering Pile Tri-Fin No. 7	Βουρτσάκι Tri-Fin No. 7	4*H	
6600045000		Stainless Steel Rail	Ανοξείδωτος Οδηγός	3*W	
6604506003		Frame Track PVC	PVC Οδηγού		2
6604506003		Frame Track PVC	PVC Οδηγού		2
6604506003		Frame Track PVC	PVC Οδηγού		2
6604506003		Frame Track PVC	PVC Οδηγού		4
6604402000		Frame Track PVC Cover	Καπάκι PVC Οδηγών		2
6604402000		Frame Track PVC Cover	Καπάκι PVC Οδηγών		2
6604539003		Interlock PVC	PVC Γάντζου		4
6604542103		Hardware Spacer PVC	PVC Μηχανισμού		3
6604542103		Hardware Spacer PVC	PVC Μηχανισμού		6

Accessories List / Λίστα Εξαρτημάτων					
Accessory Code / Κωδικός Εξαρτήματος	Image	Description	Περιγραφή	Cutting / Κοπή	Quantity / Ποσότητα

For a Left Sliding Typology, the code 3110454200 is replaced by:

Σε περίπτωση αριστερά ανασυρόμενης τυπολογίας ο κωδικός 3110454200 αντικαθίσταται από τον:

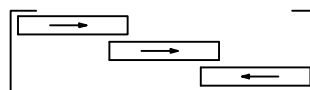

3111454200

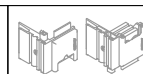



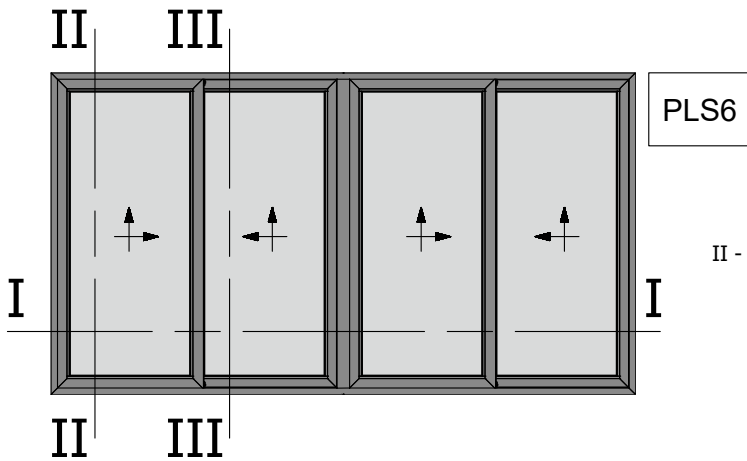

Four Sash Parallel Lift and Slide 45  
Degrees Cut Right Opening Window  
Τετράφυλλο Επάλληλο Δεξιά  
Ανάσυρόμενο με κοπή 45 μοιρών

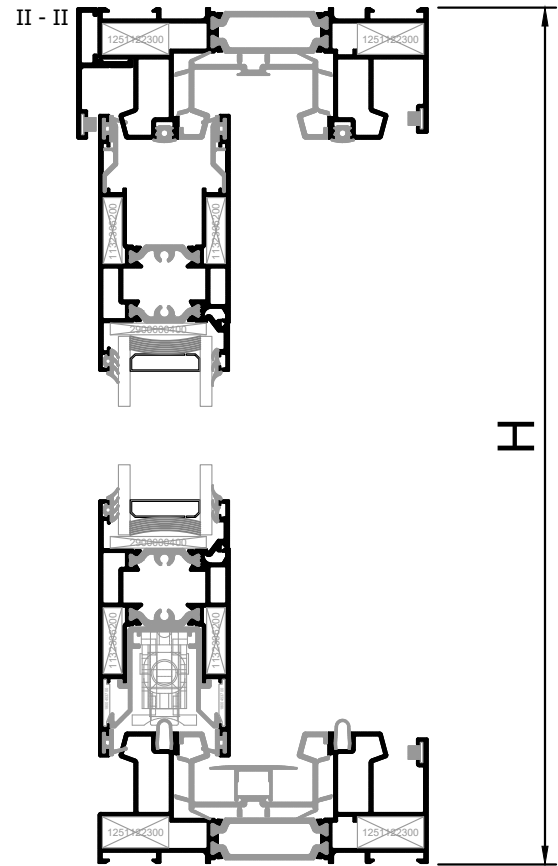

I - I

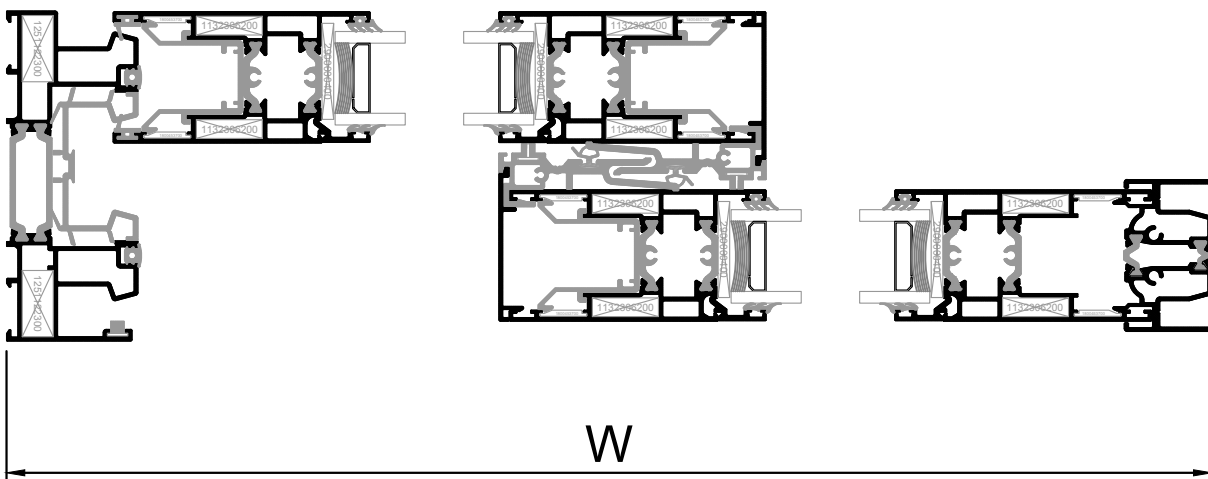

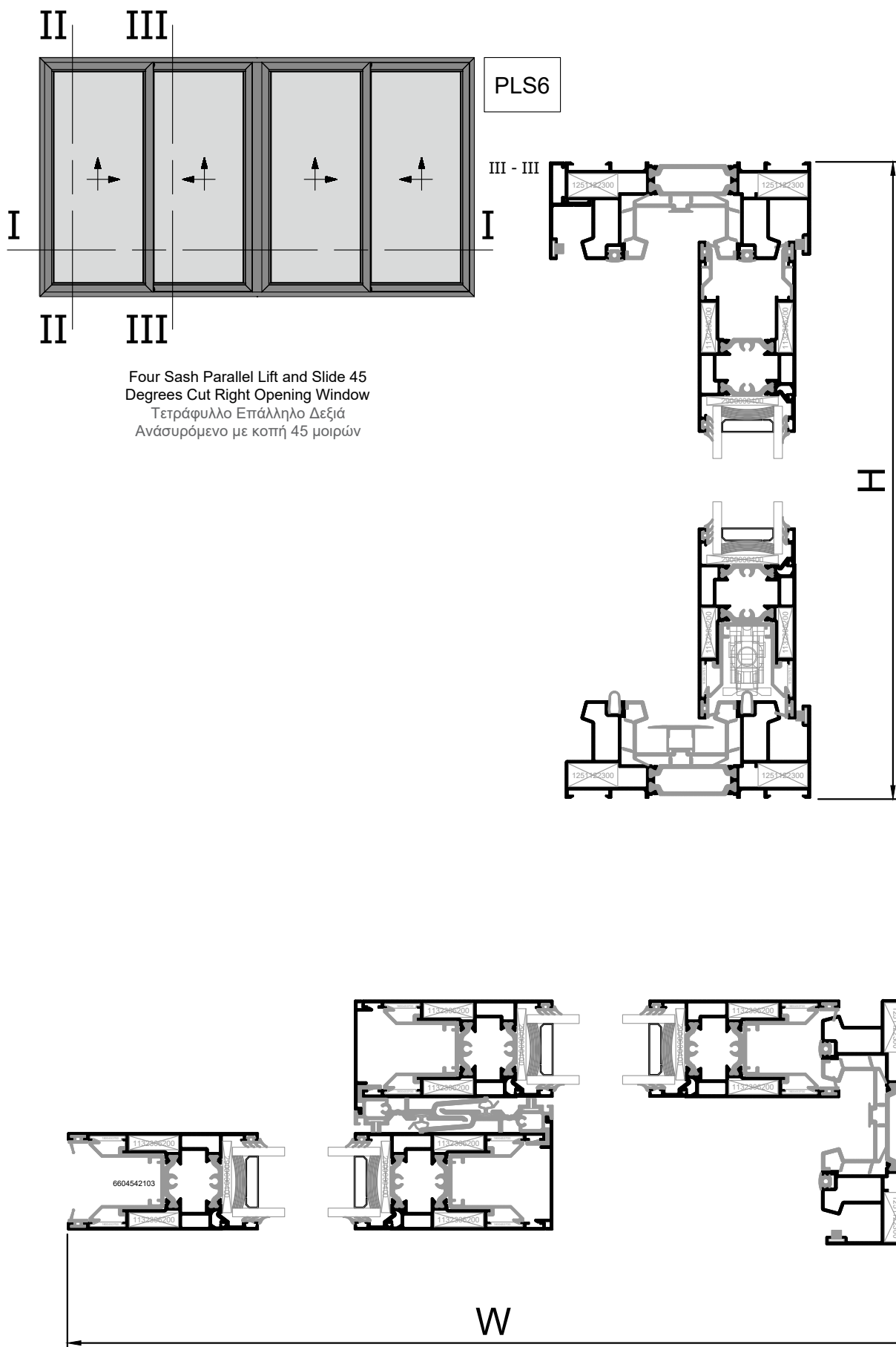

Four Sash Parallel Lift and Slide 45  
Degrees Cut Right Opening Window  
Τετράφυλλο Επάλληλο Δεξιά  
Ανάσυρόμενο με κοπή 45 μοιρών

Profile List / Λίστα Προφίλ					
Profile Code / Κωδικός Προφίλ	Image	Description	Περιγραφή	Cutting / Κοπή	Quantity / Ποσότητα
M4556		Double Frame Track	Διπλός Οδηγός		2
M4556		Double Frame Track	Διπλός Οδηγός		2
M4542		Lift&Slide Sash	Φύλλο Ανασυρομένου		8
M4542		Lift&Slide Sash	Φύλλο Ανασυρομένου		4
M4551		Interlock Cover	Καπάκι Γάντζου		4
M4550		Weathering Profile	Νεροσταλλάκτης		1
M4552		Glazing Bead	Πηχάκι Υάλωσης		8
M4552		Glazing Bead	Πηχάκι Υάλωσης		4
M4566		Meeting Stile	Μπινί Φιλητού		1

Glazing List / Λίστα Υάλωσης			
Description	Περιγραφή	Cutting / Κοπή	Quantity / Ποσότητα
Glazing	Υαλοπίνακας	W/4 - 131   H - 225	4

Accessories List / Λίστα Εξαρτημάτων					
Accessory Code / Κωδικός Εξαρτήματος	Image	Description	Περιγραφή	Cutting / Κοπή	Quantity / Ποσότητα
1132306200		Crimp Corner Cleat 23x6.2	Γωνία Σύνδεσης Πρεσσαριστή 23x6.2		32
1251122300		Mechanical Corner 11x22.3	Μηχανική Γωνία 11x22.3		8
1800453700		Sash Alignment Corner	Γωνία Επιπεδότηας Φύλλου		32
2400450200		Top Central Seal	Άνω Κεντρικό Στεγανωτικό		2
6600455600		Bottom Central Seal	Κάτω Κεντρικό Στεγανωτικό		2

Accessories List / Λίστα Εξαρτημάτων					
Accessory Code / Κωδικός Εξαρτήματος	Image	Description	Περιγραφή	Cutting / Κοπή	Quantity / Ποσότητα
2550045601		Vulcanized Corner	Βουλκανισμένη Γωνία		12
2900000400		Setting Block	Τακάκι Υάλωσης		20
3110454200		Interlock End Cap Set Right	Σετ Ταπών Γάντζου Δεξί		2
3111454200		Interlock End Cap Set Left	Σετ Ταπών Γάντζου Αριστερό		2
3115454200		Sash Sliding Spacer	Αποστατικό Κύλισης Ανασυρομένων		24
3150455600		Porthole Barrier for M4556	Φραγμός Οδηγού M4556		4
6604408803		External Flap Valve SV-E	Εξωτερική Βαλβίδα Αντεπιστροφής SV-E		minimum 6
2000686001		Glazing Gasket 3mm	Ελαστικό Τζαμιού 3mm	2*W   8*H	
2000800201		Glazing Bead 2mm	Ελαστικό Σφήνα 2mm	2*W   8*H	
2200004601		Interlock Gasket	Ελαστικό Γάντζου	4*H	
2400031201		Frame Rail Gasket	Ελαστικό Καναλιού Οδηγών	2*W   4*H	
2400045420		Sash Gasket	Ελαστικό Φύλλου	4*W   6*H	
6206910603		Weathering Pile No. 6	Βουρτσάκι No. 6	3*W   2*H	
6206930703		Weathering Pile Tri-Fin No. 7	Βουρτσάκι Tri-Fin No. 7	4*H	
6600045000		Stainless Steel Rail	Ανοξειδωτος Οδηγός	W-90	2
6604506003		Frame Track PVC	PVC Οδηγού		2
6604506003		Frame Track PVC	PVC Οδηγού		1
6604506003		Frame Track PVC	PVC Οδηγού		1
6604506003		Frame Track PVC	PVC Οδηγού		2
6604402000		Frame Track PVC Cover	Καπάκι PVC Οδηγών		2
6604402000		Frame Track PVC Cover	Καπάκι PVC Οδηγών		1
6604542103		Hardware Spacer PVC	PVC Μηχανισμού		4

Accessories List / Λίστα Εξαρτημάτων					
Accessory Code / Κωδικός Εξαρτήματος	Image	Description	Περιγραφή	Cutting / Κοπή	Quantity / Ποσότητα
6604542103		Hardware Spacer PVC	PVC Μηχανισμού		7
6604539003		Interlock PVC	PVC Γάντζου		4
3000456600		Meeting Stile End Cap Set	Σετ Μπινί Φιλητού		1
3110456600		Meeting Stile Hardware Spacer	Αποστάτης Μηχανισμού Φιλητών		1 per hardware fixing point
6600945000		Stopper 9mm	Στόπερ 9mm		2

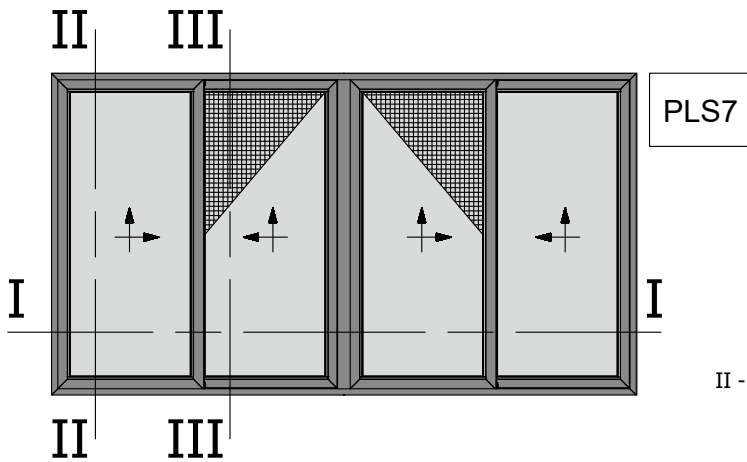

Four Sash Parallel Lift and Slide 45  
Degrees Cut Right Opening Window  
with Flyscreen

Τετράφυλλο Επάλληλο Δεξιά  
Ανάσυρόμενο με κοπή 45μοιρών  
με Σήτα

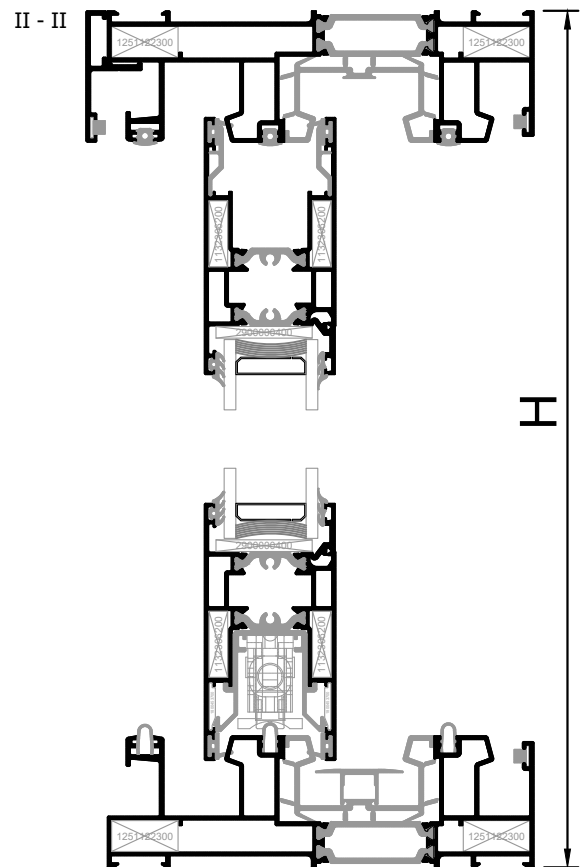

I - I

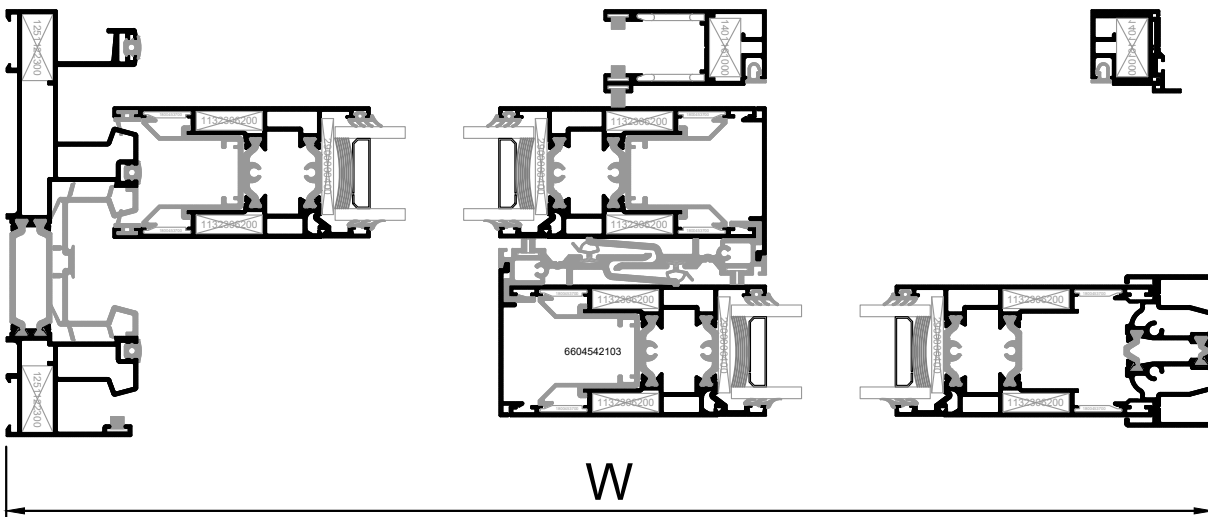

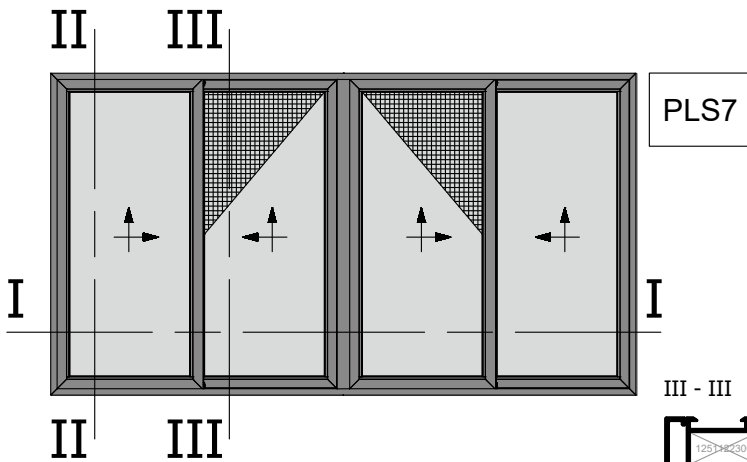

Four Sash Parallel Lift and Slide 45  
Degrees Cut Right Opening Window  
with Flyscreen

Τετράφυλλο Επάλληλο Δεξιά  
Ανάσυρόμενο με κοπή 45μοιρών  
με Σήτα

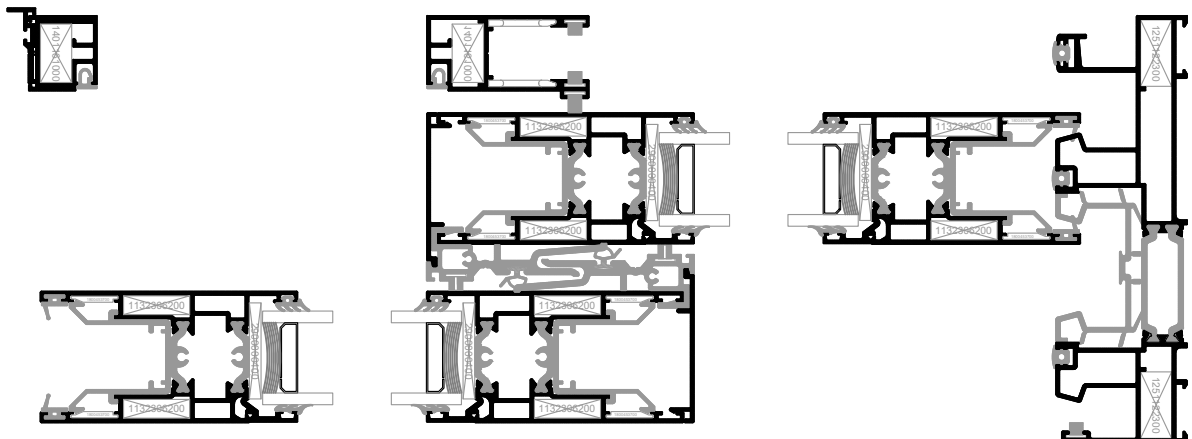
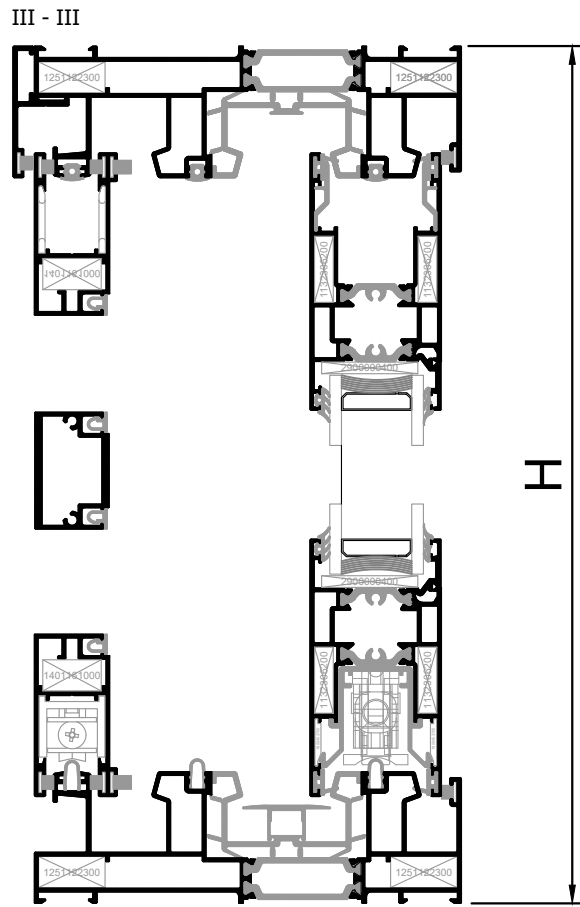

Profile List / Λίστα Προφίλ					
Profile Code / Κωδικός Προφίλ	Image	Description	Περιγραφή	Cutting / Κοπή	Quantity / Ποσότητα
M4522		Double Frame Track with Flyscreen	Διπλός Όδηγός με Σήτα		2
M4522		Double Frame Track with Flyscreen	Διπλός Όδηγός με Σήτα		2
M4542		Lift&Slide Sash	Φύλλο Ανασυρομένου		8
M4542		Lift&Slide Sash	Φύλλο Ανασυρομένου		4
M4551		Interlock Cover	Καπάκι Γάντζου		4
M4550		Weathering Profile	Νεροσταλλάκτης		1
M4552		Glazing Bead	Πηχάκι Υάλωσης		8
M4552		Glazing Bead	Πηχάκι Υάλωσης		4
M4566		Meeting Stile	Μπινί Φιλητού		1
M14664		Flyscreen Sash	Φύλλο Σήτας		4
M14664		Flyscreen Sash	Φύλλο Σήτας		2
M14654		Narrow Flyscreen Sash	Στενό Φύλλο Σήτας		1
M14663		Flyscreen T-Profile	Ταφ Σήτας		1
M14665		Flyscreen Meeting Stile	Μπινί Σήτας Φιλητού		2

Glazing List / Λίστα Υάλωσης			
Description	Περιγραφή	Cutting / Κοπή	Quantity / Ποσότητα
Glazing	Υαλοπίνακας	W/4 - 131   H - 225	4



Accessories List / Λίστα Εξαρτημάτων					
Accessory Code / Κωδικός Εξαρτήματος	Image	Description	Περιγραφή	Cutting / Κοπή	Quantity / Ποσότητα
1132306200		Crimp Corner Cleat 23x6.2	Γωνία Σύνδεσης Πρεσσαριστή 23x6.2		32
1251122300		Mechanical Corner 11x22.3	Μηχανική Γωνία 11x22.3		8
1800453700		Sash Alignment Corner	Γωνία Επιπεδότητας Φύλλου		32
2400450200		Top Central Seal	Άνω Κεντρικό Στεγανωτικό		2
6600455600		Bottom Central Seal	Κάτω Κεντρικό Στεγανωτικό		2
2550045601		Vulcanized Corner	Βουλκανισμένη Γωνία		12
2900000400		Setting Block	Τακάκι Υάλωσης		20
3110454200		Interlock End Cap Set Right	Σετ Ταπών Γάντζου Δεξί		2
3111454200		Interlock End Cap Set Left	Σετ Ταπών Γάντζου Αριστερό		2
3115454200		Sash Sliding Spacer	Αποστατικό Κύλισης Ανασυρομένων		24
3150452200		Porthole Barrier M4522	Φραγμός Θαλάμου M4522		3
6604408803		External Flap Valve SV-E	Εξωτερική Βαλβίδα Αντεπιστροφής SV-E		minimum 6
2000686001		Glazing Gasket 3mm	Ελαστικό Τζαμιού 3mm	2*W   8*H	
2000800201		Glazing Bead 2mm	Ελαστικό Σφήνα 2mm	2*W   8*H	
2200004601		Interlock Gasket	Ελαστικό Γάντζου	4*H	
2400031201		Frame Rail Gasket	Ελαστικό Καναλιού Οδηγών	2*W   4*H	
2400045420		Sash Gasket	Ελαστικό Φύλλου	4*W   6*H	
6206910603		Weathering Pile No. 6	Βουρτσάκι No. 6	3*W   2*H	
6206930703		Weathering Pile Tri-Fin No. 7	Βουρτσάκι Tri-Fin No. 7	4*H	
6600045000		Stainless Steel Rail	Ανοξειδωτος Οδηγός	W-90	2
6604506003		Frame Track PVC	PVC Οδηγού	W/4 - 49.7	2
6604506003		Frame Track PVC	PVC Οδηγού	W/2 - 130.6	1

Accessories List / Λίστα Εξαρτημάτων					
Accessory Code / Κωδικός Εξαρτήματος	Image	Description	Περιγραφή	Cutting / Κοπή	Quantity / Ποσότητα
6604506003		Frame Track PVC	PVC Οδηγού		2
6604506003		Frame Track PVC	PVC Οδηγού		2
6604402000		Frame Track PVC Cover	Καπάκι PVC Οδηγών		2
6604402000		Frame Track PVC Cover	Καπάκι PVC Οδηγών		1
6604539003		Interlock PVC	PVC Γάντζου		4
6604542103		Hardware Spacer PVC	PVC Μηχανισμού		4
6604542103		Hardware Spacer PVC	PVC Μηχανισμού		7
3000456600		Meeting Stile End Cap Set	Σετ Μπινί Φιλητού		1
1401161000		Mechanical Corner 11x19	Μηχανική Γωνία 11x19		4
1801421800		Flyscreen Sash Alignment Corner	Γωνία Επιπεδότητας Φύλλου Σήτας		8
6000120100		Single Roller Φ22	Μονό Ράουλο Φ22		2
2401464903		PVC for Flyscreen Sash	PVC Συγκράτησης Σήτας		4
2401464903		PVC for Flyscreen Sash	PVC Συγκράτησης Σήτας		2
6206910003		Weathering Pile No. 10	Βουρτσάκι No. 10		
6602045000		Stopper 20mm	Στόπερ 20mm		2
6600945000		Stopper 9mm	Στόπερ 9mm		2
3110456600		Meeting Stile Hardware Spacer	Αποστάτης Μηχανισμού Φιλητών		1 per hardware fixing point

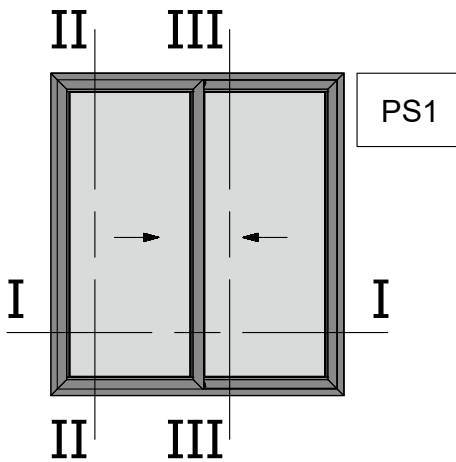

PS1

Two Sash Parallel Sliding 45 Degrees  
Cut Right Opening Window  
Δίφυλλο Επάλληλο Δεξιά Συρόμενο με  
κοπή 45 μοιρών

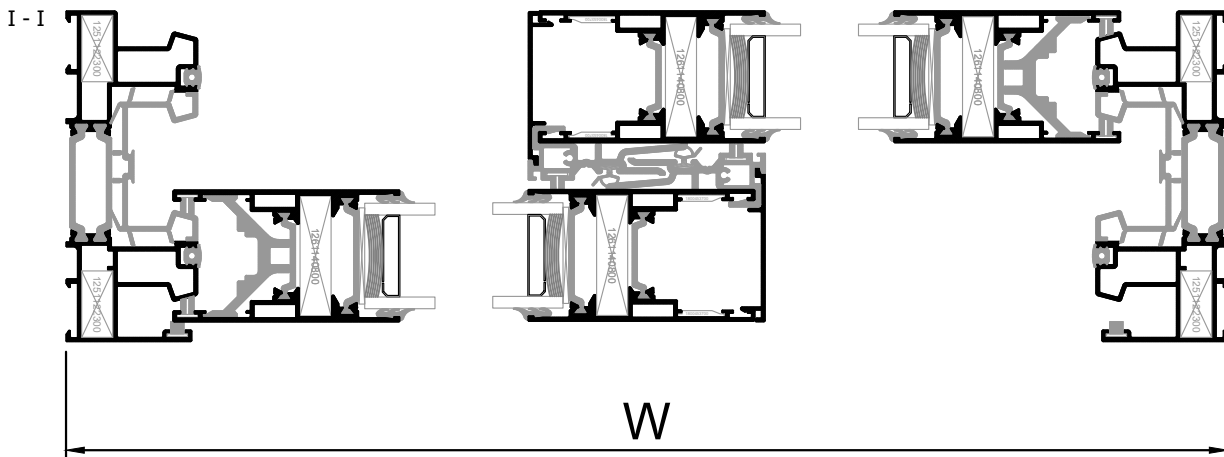
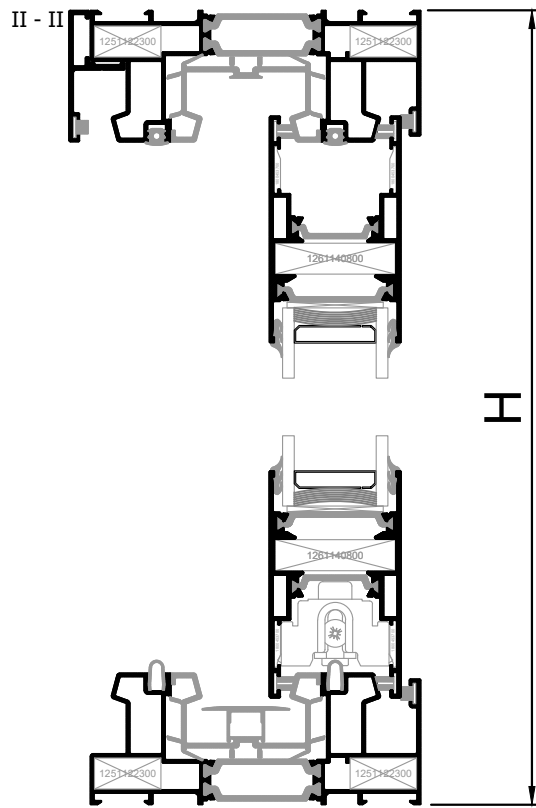

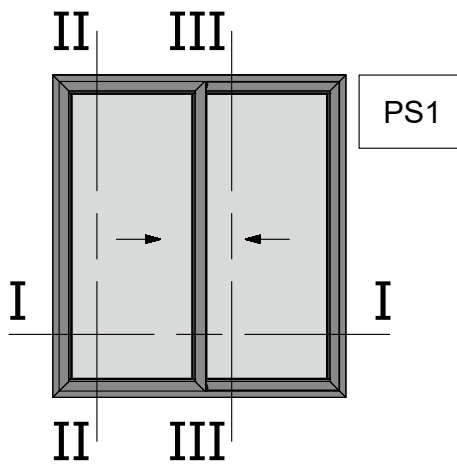

Two Sash Parallel Sliding 45 Degrees  
Cut Right Opening Window  
Δίφυλλο Επάλληλο Δεξιά Συρόμενο με  
κοπή 45 μοιρών

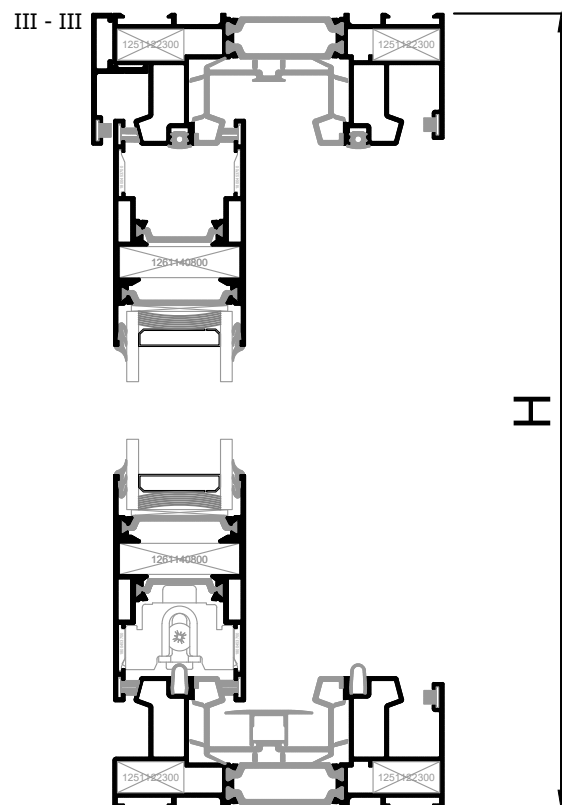

Profile List / Λίστα Προφίλ					
Profile Code / Κωδικός Προφίλ	Image	Description	Περιγραφή	Cutting / Κοπή	Quantity / Ποσότητα
M4556		Double Frame Track	Διπλός Οδηγός	W	2
M4556		Double Frame Track	Διπλός Οδηγός	H	2
M4538		Sliding Sash	Φύλλο Συρομένου	W/2 + 0.5	4
M4538		Sliding Sash	Φύλλο Συρομένου	H - 73	4
M4551		Interlock Cover	Καπάκι Γάντζου	H - 153	2
M4550		Weathering Profile	Νεροσταλλάκτης	W	1

Glazing List / Λίστα Υάλωσης			
Description	Περιγραφή	Cutting / Κοπή	Quantity / Ποσότητα
Glazing	Υαλοπίνακας	W/2 -130   H - 204	2

Accessories List / Λίστα Εξαρτημάτων					
Accessory Code / Κωδικός Εξαρτήματος	Image	Description	Περιγραφή	Cutting / Κοπή	Quantity / Ποσότητα
1261140800		Mechanical Corner 11x40.8	Μηχανική Γωνία 11x40.8		8
1251122300		Mechanical Corner 11x22.3	Μηχανική Γωνία 11x22.3		8
1800453700		Sash Alignment Corner	Γωνία Επιπεδότητας Φύλλου		16
2400450000		Top Central Seal	Άνω Κεντρικό Στεγανωτικό		1
6604455600		Bottom Central Seal	Κάτω Κεντρικό Στεγανωτικό		1
2900000400		Setting Block	Τακάκι Υάλωσης		10

Accessories List / Λίστα Εξαρτημάτων					
Accessory Code / Κωδικός Εξαρτήματος	Image	Description	Περιγραφή	Cutting / Κοπή	Quantity / Ποσότητα
3110454400		Interlock End Cap Set	Σετ Ταπών Γάντζου		2
6500454000		Bumper/ Sash Spacer Set	Σετ Αμορτισέρ/Γλυσιέρας		2
3150455600		Porthole Barrier for M4556	Φραγμός Οδηγού M4556		3
6604408803		External Flap Valve SV-E	Εξωτερική Βαλβίδα Αντεπιστροφής SV-E		minimum 5
2000800201		Glazing Bead 2mm	Ελαστικό Σφήνα 2mm	2*W   4*H	
2200004601		Interlock Gasket	Ελαστικό Γάντζου	2*H	
2400031201		Frame Rail Gasket	Ελαστικό Καναλιού Οδηγών	2*W   4*H	
6206930703		Weathering Pile Tri-Fin No. 7	Βουρτσάκι Tri-Fin No. 7	4*W   6*H	
6206910603		Weathering Pile No. 6	Βουρτσάκι No. 6	3*W   2*H	
6000450000		Sliding Roller	Ράουλο Συρομένων		4
6604546003		Interlock PVC	PVC Γάντζου		2
6600045000		Stainless Steel Rail	Ανοξείδωτος Οδηγός	W-90	2
6604506003		Frame Track PVC	PVC Οδηγού		2
6604506003		Frame Track PVC	PVC Οδηγού		1
6604506003		Frame Track PVC	PVC Οδηγού		2
6604402000		Frame Track PVC Cover	Καπάκι PVC Οδηγών		2
6604540003		Hardware PVC	PVC Μηχανισμού		2

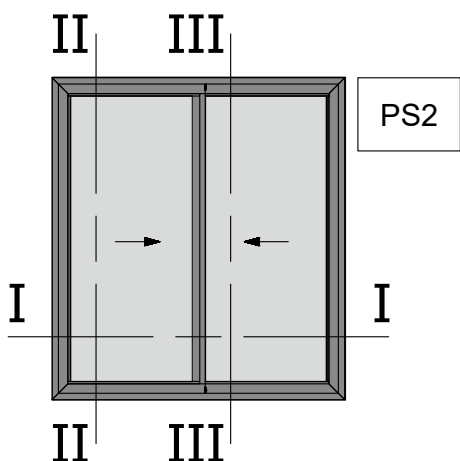

Two Sash Parallel Sliding 90 Degrees  
Cut Right Opening Window  
Δίφυλλο Επάλληλο Δεξιά Συρόμενο με  
κοπή 90 μοιρών

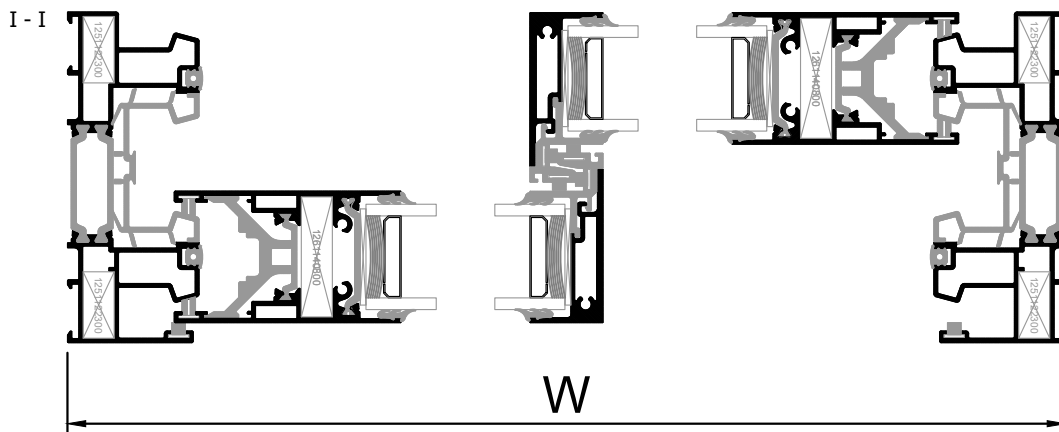
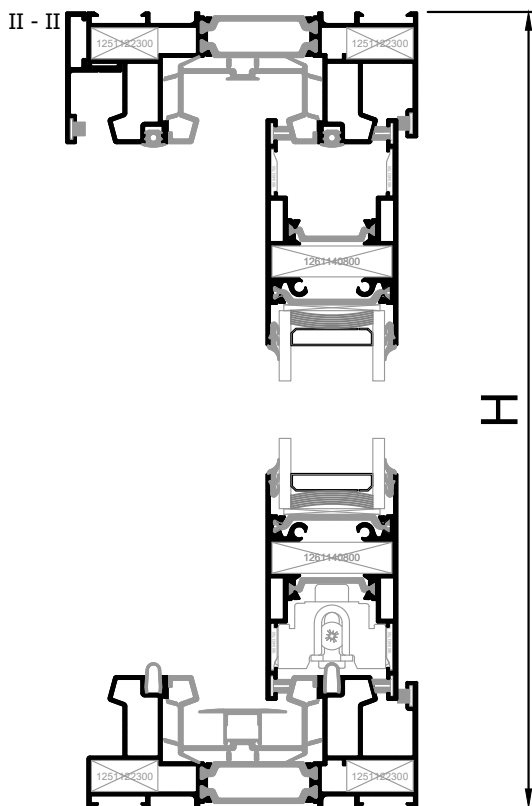

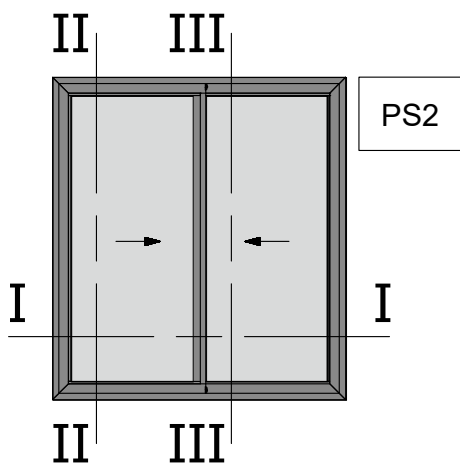

Two Sash Parallel Sliding 90 Degrees  
Cut Right Opening Window  
Δίφυλλο Επάλληλο Δεξιά Συρόμενο με  
κοπή 90 μοιρών

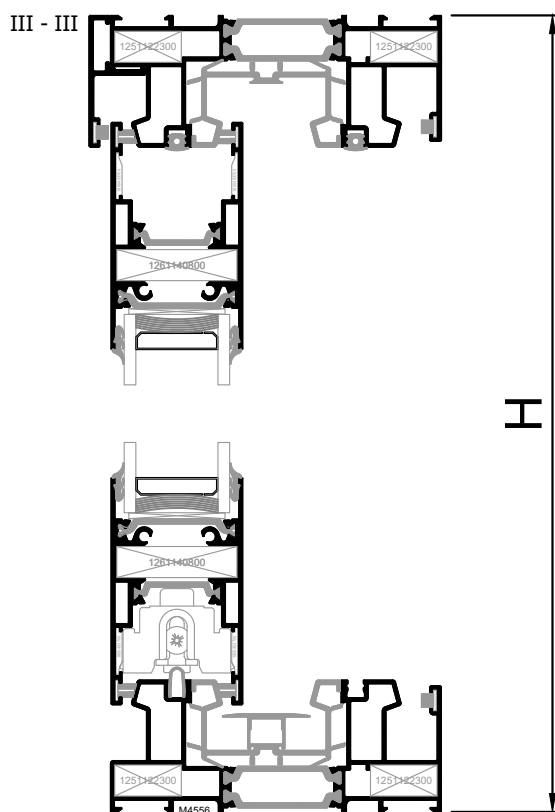



Profile List / Λίστα Προφίλ					
Profile Code / Κωδικός Προφίλ	Image	Description	Περιγραφή	Cutting / Κοπή	Quantity / Ποσότητα
M4556		Double Frame Track	Διπλός Οδηγός		2
M4556		Double Frame Track	Διπλός Οδηγός		2
M4540		Sliding Sash	Φύλλο Συρομένου		4
M4540		Sliding Sash	Φύλλο Συρομένου		2
M4521		Interlock Profile	Γάντζος		2
M4550		Weathering Profile	Νεροσταλλάκτης		1

Glazing List / Λίστα Υάλωσης			
Description	Περιγραφή	Cutting / Κοπή	Quantity / Ποσότητα
Glazing	Υαλοπίνακας	W/2 -102   H - 204	2

Accessories List / Λίστα Εξαρτημάτων					
Accessory Code / Κωδικός Εξαρτήματος	Image	Description	Περιγραφή	Cutting / Κοπή	Quantity / Ποσότητα
1261140800		Mechanical Corner 11x40.8	Μηχανική Γωνία 11x40.8		4
1251122300		Mechanical Corner 11x22.3	Μηχανική Γωνία 11x22.3		8
1800453700		Sash Alignment Corner	Γωνία Επιπεδότητας Φύλλου		8
2400450100		Upper Central Seal 25mm	Άνω Κεντρικό Στεγανωτικό 25m		1
6604455700		Bottom Central Seal 25mm	Κάτω Κεντρικό Στεγανωτικό 25mm		1
2900000400		Setting Block	Τακάκι Υάλωσης		10
3110454000		Interlock End Cap Set 25mm	Σετ Ταπών Γάντζου 25mm		2
6500454000		Bumper/ Sash Spacer Set	Σετ Αμορτισέρ/Γλυσιέρας		2

Accessories List / Λίστα Εξαρτημάτων					
Accessory Code / Κωδικός Εξαρτήματος	Image	Description	Περιγραφή	Cutting / Κοπή	Quantity / Ποσότητα
3150455600		Porthole Barrier for M4556	Φραγμός Οδηγού M4556		3
6604408803		External Flap Valve SV-E	Εξωτερική Βαλβίδα Αντεπιστροφής SV-E		minimum 5
2000800201		Glazing Bead 2mm	Ελαστικό Σφήνα 2mm	4*W   8*H	
2400031201		Frame Rail Gasket	Ελαστικό Καναλιού Οδηγών	2*W   4*H	
6206930703		Weathering Pile Tri-Fin No. 7	Βουρτσάκι Tri-Fin No. 7	4*W   4*H	
6206910603		Weathering Pile No. 6	Βουρτσάκι No. 6	2*W   6*H	
6600045000		Stainless Steel Rail	Ανοξείδωτος Οδηγός	W - 90	2
6000450000		Sliding Roller	Ράουλο Συρομένων		4
6603501701		Interlock PVC	PVC Γάντζου		2
6604506003		Frame Track PVC	PVC Οδηγού		2
6604506003		Frame Track PVC	PVC Οδηγού		1
6604506003		Frame Track PVC	PVC Οδηγού		2
6604402000		Frame Track PVC Cover	Καπάκι PVC Οδηγών		2
6604540003		Hardware PVC	PVC Μηχανισμού		2

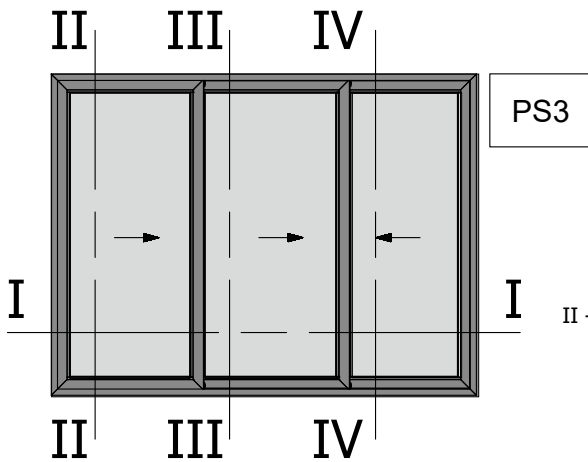

Three Sash Sliding 45 Degrees Cut  
Right Opening Window  
Τρίφυλλο Επάλληλο Δεξιά Συρόμενο  
με κοπή 45 μοιρών

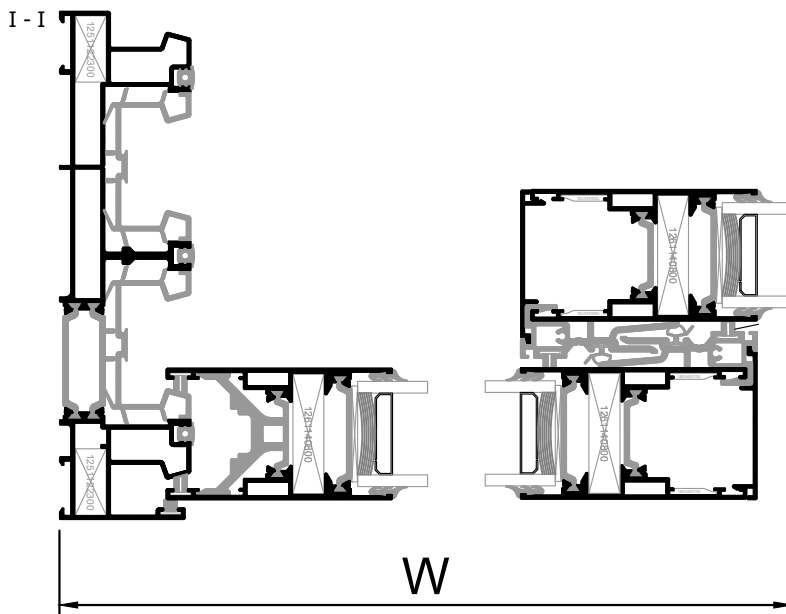
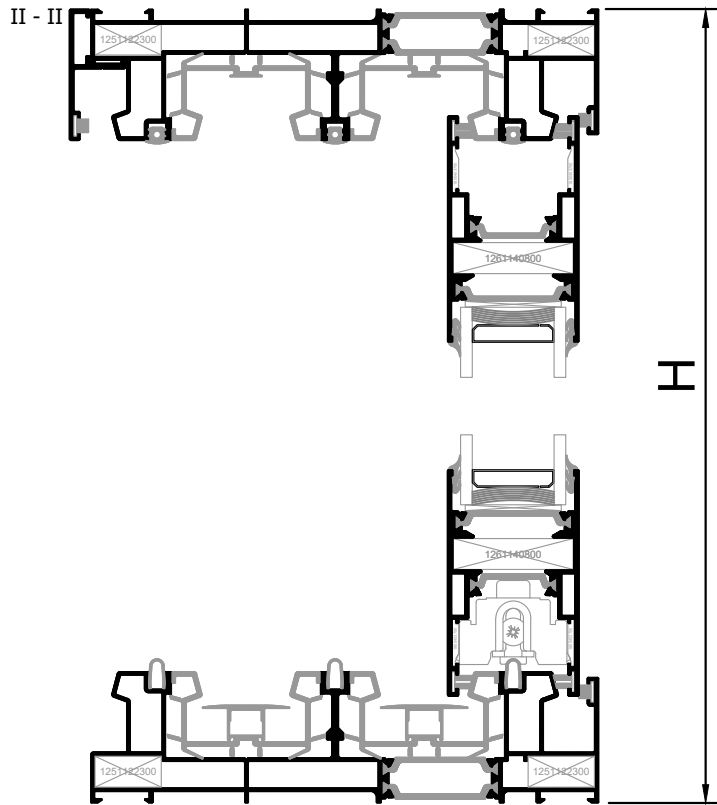

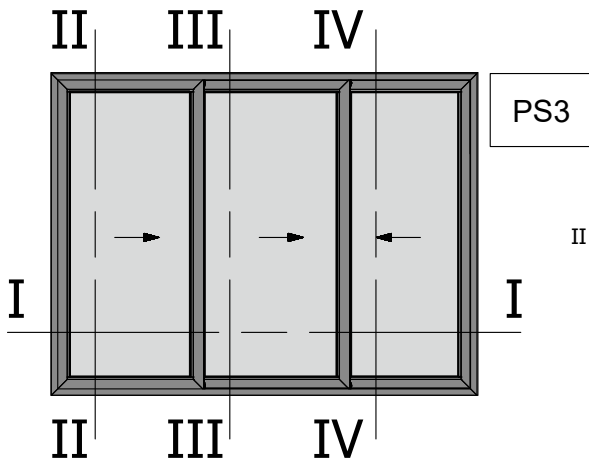

Three Sash Sliding 45 Degrees Cut  
Right Opening Window  
Τρίφυλλο Επάλληλο Δεξιά Συρόμενο  
με κοπή 45 μοιρών

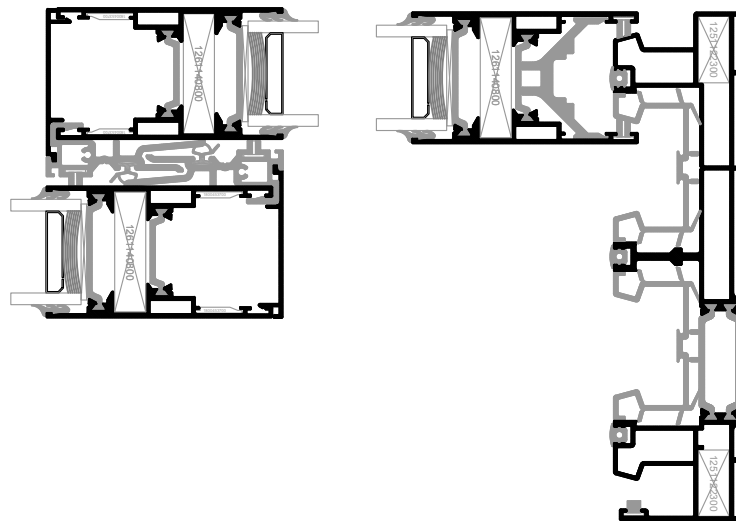
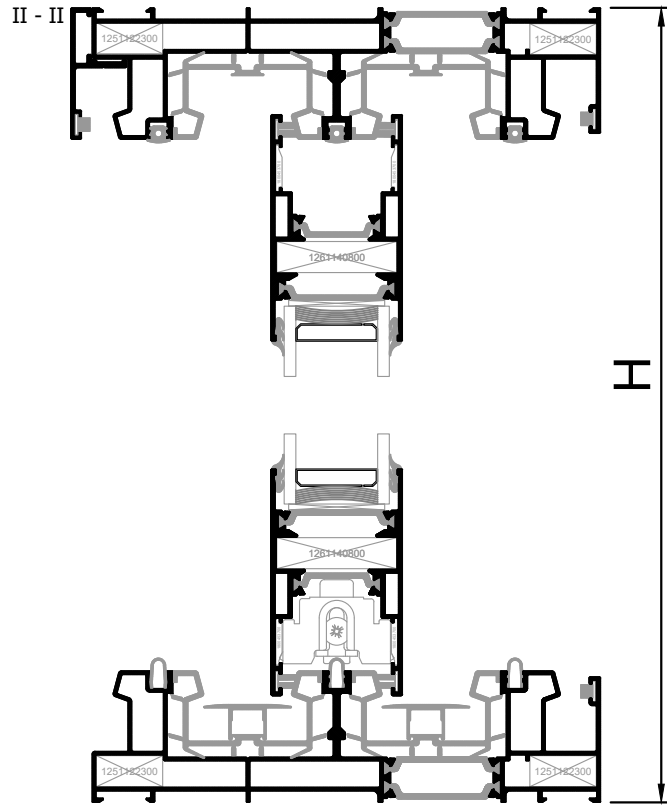

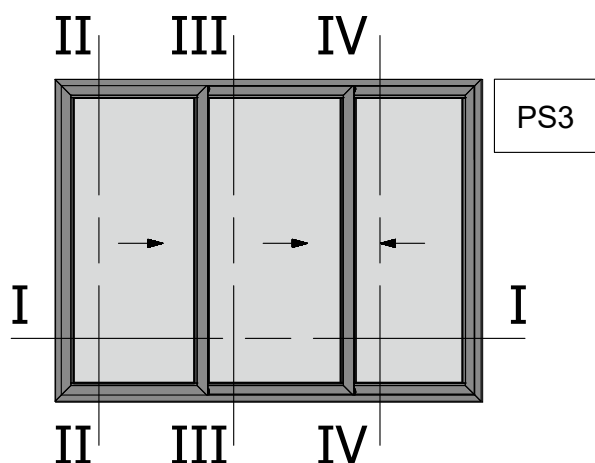

Three Sash Sliding 45 Degrees Cut  
Right Opening Window  
Τρίφυλλο Επάλληλο Δεξιά Συρόμενο  
με κοπή 45 μοιρών

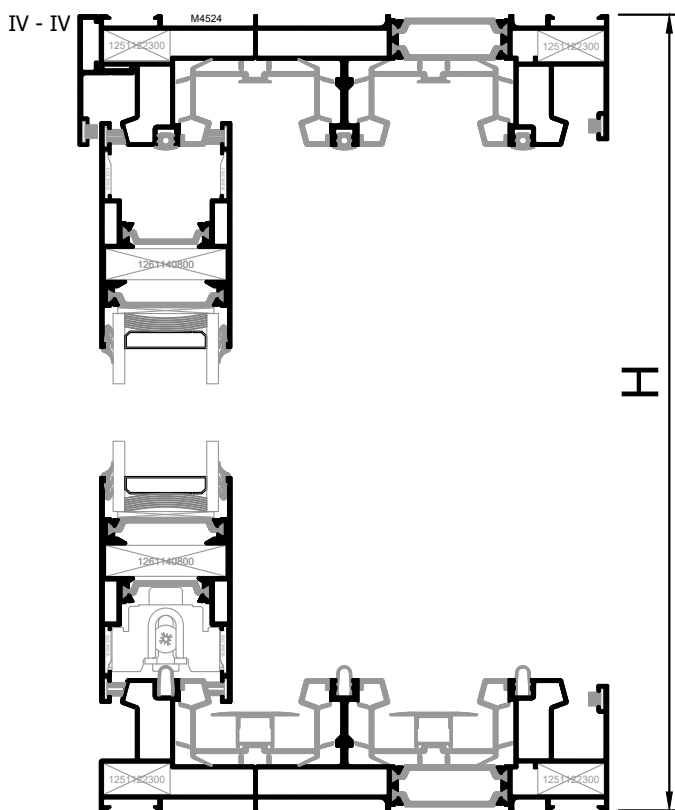

Profile List / Λίστα Προφίλ					
Profile Code / Κωδικός Προφίλ	Image	Description	Περιγραφή	Cutting / Κοπή	Quantity / Ποσότητα
M4524		Triple Track Frame	Τριπλός Οδηγός	W	2
M4524		Triple Track Frame	Τριπλός Οδηγός	H	2
M4538		Sliding Sash	Φύλλο Συρομένου	W/3 + 25	6
M4538		Sliding Sash	Φύλλο Συρομένου	H - 73	6
M4551		Interlock Cover	Καπάκι Γάντζου	H - 153	4
M4550		Weathering Profile	Νεροσταλλάκτης	W	1

Glazing List / Λίστα Υάλωσης			
Description	Περιγραφή	Cutting / Κοπή	Quantity / Ποσότητα
Glazing	Υαλοπίνακας	W/3 -106   H - 204	3

Accessories List / Λίστα Εξαρτημάτων					
Accessory Code / Κωδικός Εξαρτήματος	Image	Description	Περιγραφή	Cutting / Κοπή	Quantity / Ποσότητα
1261140800		Mechanical Corner 11x40.8	Μηχανική Γωνία 11x40.8		12
1251122300		Mechanical Corner 11x22.3	Μηχανική Γωνία 11x22.3		8
1800453700		Sash Alignment Corner	Γωνία Επιπεδότητας Φύλλου		24
2400450000		Top Central Seal	Άνω Κεντρικό Στεγανωτικό		2
6604455600		Bottom Central Seal	Κάτω Κεντρικό Στεγανωτικό		2
2900000400		Setting Block	Τακάκι Υάλωσης		15

Accessories List / Λίστα Εξαρτημάτων					
Accessory Code / Κωδικός Εξαρτήματος	Image	Description	Περιγραφή	Cutting / Κοπή	Quantity / Ποσότητα
3110454400		Interlock End Cap Set	Σετ Ταπών Γάντζου		4
6500454000		Bumper/ Sash Spacer Set	Σετ Αμορτισέρ/Γλυσιέρας		2
3150452400		Porthole Barrier Set for Frame M4524	Σετ Φραγμών Οδηγού M4524		4
6604408803		External Flap Valve SV-E	Εξωτερική Βαλβίδα Αντεπιστροφής SV-E		minimum 6
2000800201		Glazing Bead 2mm	Ελαστικό Σφήνα 2mm	3*W   6*H	
2200004601		Interlock Gasket	Ελαστικό Γάντζου	4*H	
2400031201		Frame Rail Gasket	Ελαστικό Καναλιού Οδηγών	3*W   6*H	
6206930703		Weathering Pile Tri-Fin No. 7	Βουρτσάκι Tri-Fin No. 7	4*W   8*H	
6206910603		Weathering Pile No. 6	Βουρτσάκι No. 6	3*W   2*H	
6600045000		Stainless Steel Rail	Ανοξείδωτος Οδηγός	W - 90	3
6000450000		Sliding Roller	Ράουλο Συρομένων		6
6604546003		Interlock PVC	PVC Γάντζου	H - 153	4
6604540003		Hardware PVC	PVC Μηχανισμού	H - 326	2
6604506003		Frame Track PVC	PVC Οδηγού	W/3 - 40.5	2
6604506003		Frame Track PVC	PVC Οδηγού	2*W/3 - 111	2
6604506003		Frame Track PVC	PVC Οδηγού	W - 30	2
6604506003		Frame Track PVC	PVC Οδηγού	H - 30	4
6604402000		Frame Track PVC Cover	Καπάκι PVC Οδηγών	W/3 - 49	2
6604402000		Frame Track PVC Cover	Καπάκι PVC Οδηγών	2*W/3 - 120	2

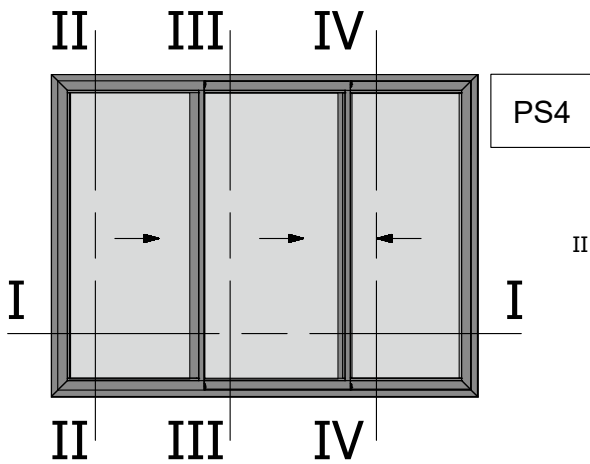

Three Sash Sliding 90 Degrees Cut  
Right Opening Window  
Τρίφυλλο Επάλληλο Δεξιά Συρόμενο  
με κοπή 90 μοιρών

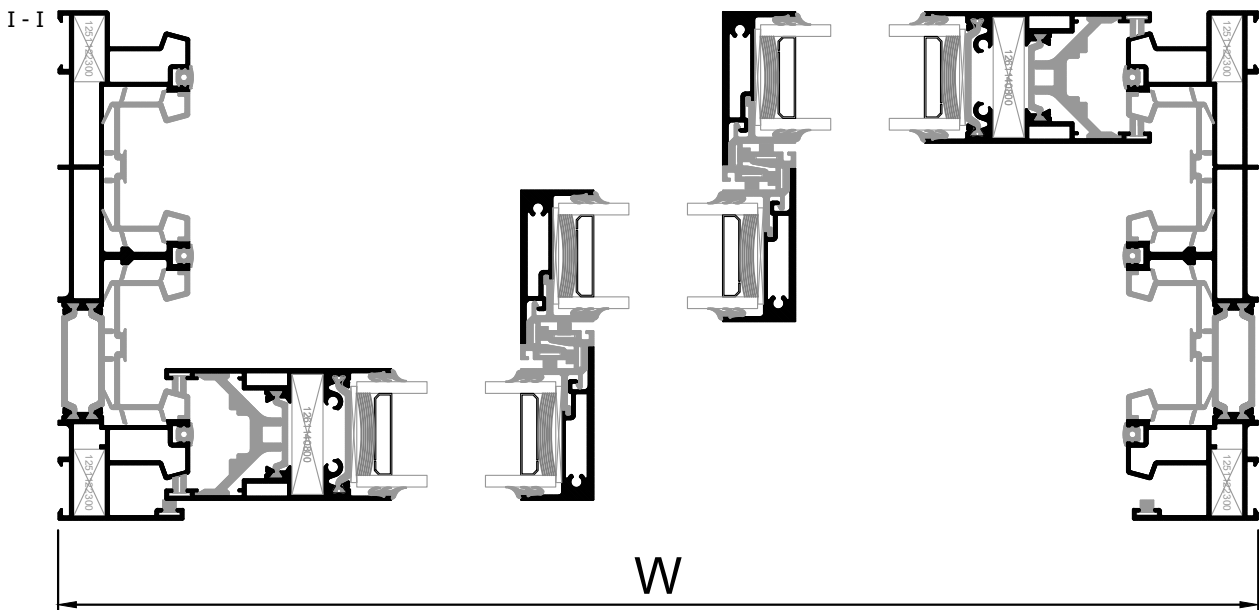
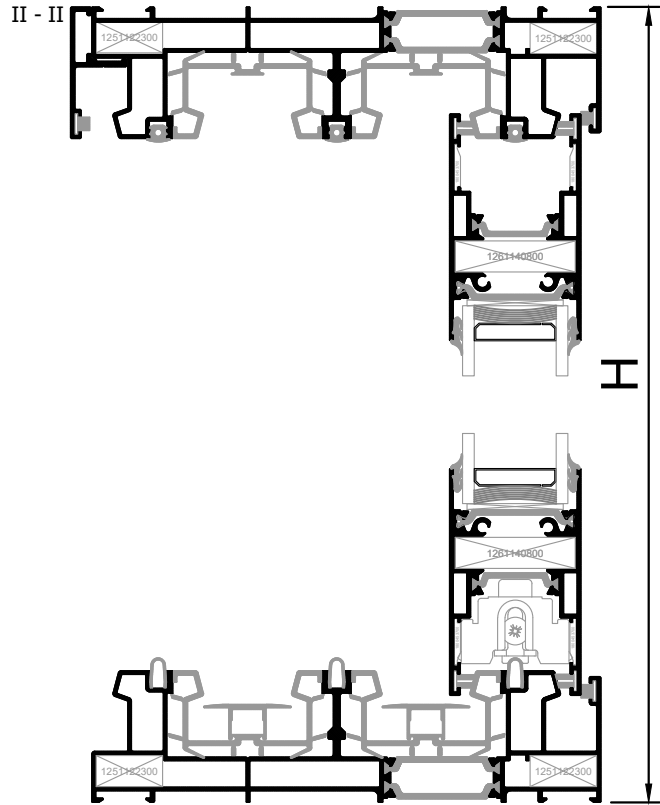



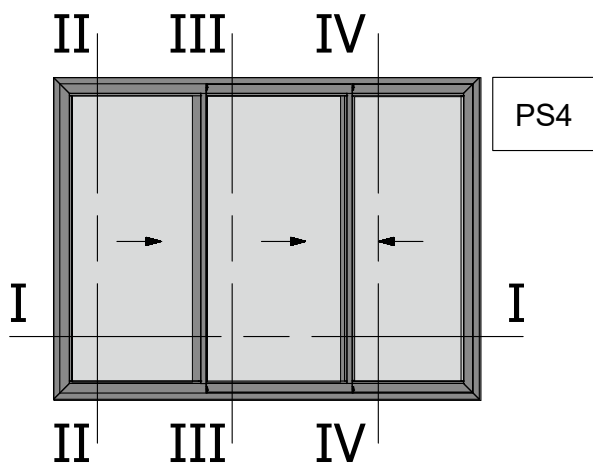

Three Sash Sliding 90 Degrees Cut  
Right Opening Window  
Τρίφυλλο Επάλληλο Δεξιά Συρόμενο  
με κοπή 90 μοιρών

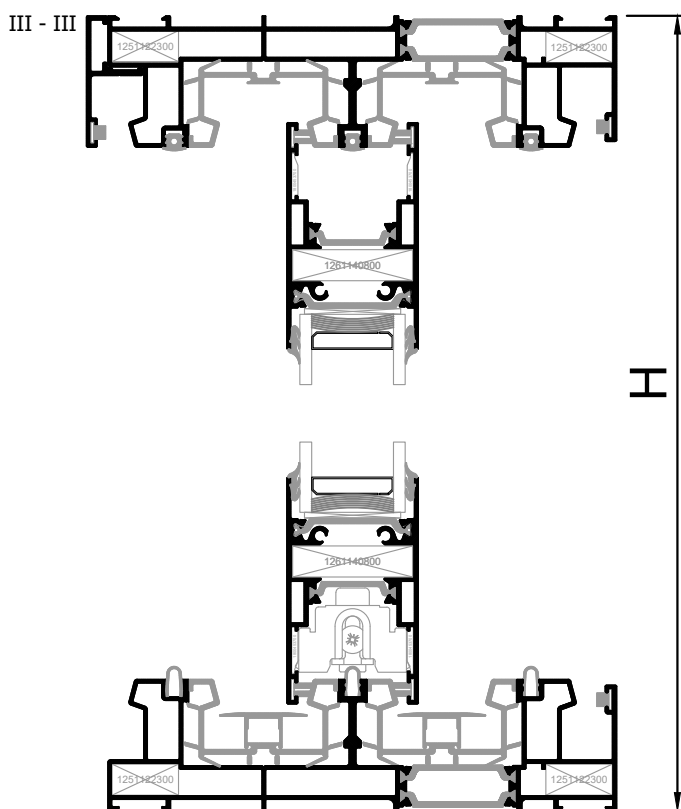

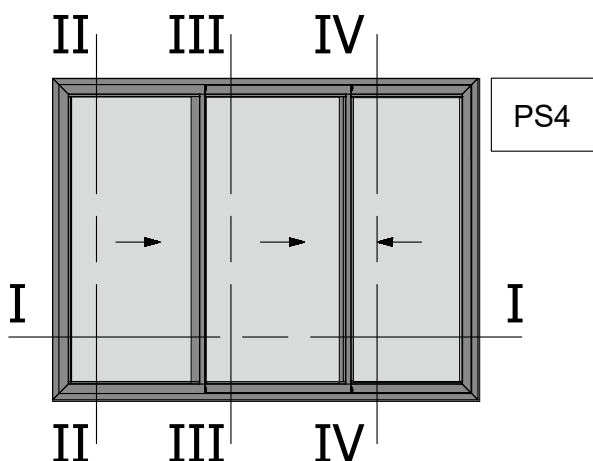

Three Sash Sliding 90 Degrees Cut  
Right Opening Window  
Τρίφυλλο Επάλληλο Δεξιά Συρόμενο  
με κοπή 90 μοιρών

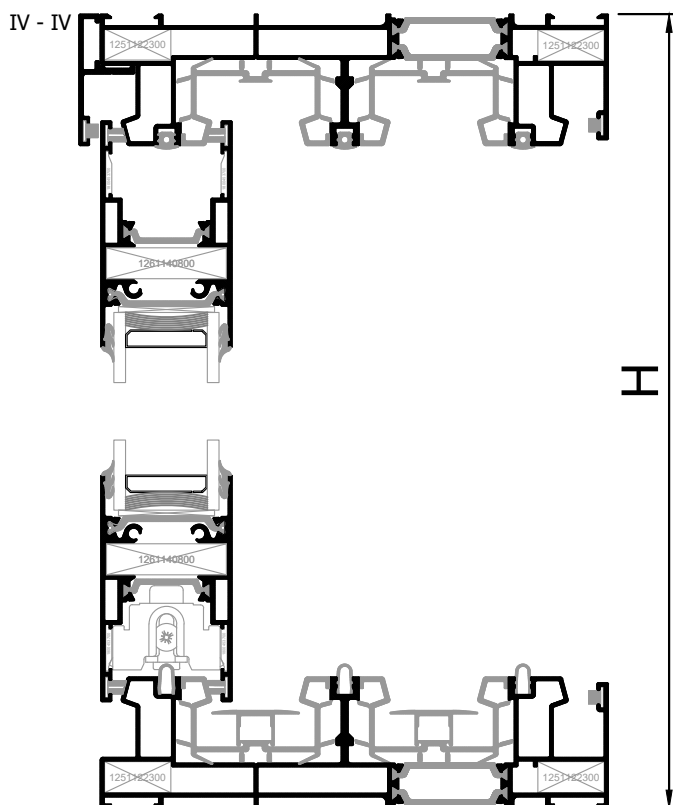

Profile List / Λίστα Προφίλ					
Profile Code / Κωδικός Προφίλ	Image	Description	Περιγραφή	Cutting / Κοπή	Quantity / Ποσότητα
M4524		Triple Track Frame	Τριπλός Οδηγός	W	2
M4524		Triple Track Frame	Τριπλός Οδηγός	H	2
M4540		Sliding Sash	Φύλλο Συρομένου	W/3 - 15.2	4
M4540		Sliding Sash	Φύλλο Συρομένου	W/3 - 92.7	2
M4540		Sliding Sash	Φύλλο Συρομένου	H - 73	2
M4521		Interlock Profile	Γάντζος	H - 76	4
M4550		Weathering Profile	Νεροσταλλάκτης	W	1

Glazing List / Λίστα Υάλωσης			
Description	Περιγραφή	Cutting / Κοπή	Quantity / Ποσότητα
Glazing	Υαλοπίνακας	W/3 -69   H - 204	3

Accessories List / Λίστα Εξαρτημάτων					
Accessory Code / Κωδικός Εξαρτήματος	Image	Description	Περιγραφή	Cutting / Κοπή	Quantity / Ποσότητα
1261140800		Mechanical Corner 11x40.8	Μηχανική Γωνία 11x40.8		4
1251122300		Mechanical Corner 11x22.3	Μηχανική Γωνία 11x22.3		8
1800453700		Sash Alignment Corner	Γωνία Επιπεδότητας Φύλλου		8
2400450100		Upper Central Seal 25mm	Άνω Κεντρικό Στεγανωτικό 25m		2
6604455700		Bottom Central Seal 25mm	Κάτω Κεντρικό Στεγανωτικό 25mm		2
2900000400		Setting Block	Τακάκι Υάλωσης		15
3110454000		Interlock End Cap Set 25mm	Σετ Ταπών Γάντζου 25mm		4

Accessories List / Λίστα Εξαρτημάτων					
Accessory Code / Κωδικός Εξαρτήματος	Image	Description	Περιγραφή	Cutting / Κοπή	Quantity / Ποσότητα
6500454000		Bumper/ Sash Spacer Set	Σετ Αμορτισέρ/Γλυσιέρας		4
3150452400		Porthole Barrier Set for Frame M4524	Σετ Φραγμών Οδηγού M4524		4
6604408803		External Flap Valve SV-E	Εξωτερική Βαλβίδα Αντεπιστροφής SV-E		minimum 6
2000800201		Glazing Bead 2mm	Ελαστικό Σφήνα 2mm	4*W   12*H	
2400031201		Frame Rail Gasket	Ελαστικό Καναλιού Οδηγών	3*W   6*H	
6206930703		Weathering Pile Tri-Fin No. 7	Βουρτσάκι Tri-Fin No. 7	4*W   4*H	
6206910603		Weathering Pile No. 6	Βουρτσάκι No. 6	3*W   10*H	
6600045000		Stainless Steel Rail	Ανοξείδωτος Οδηγός	W - 90	3
6000450000		Sliding Roller	Ράουλο Συρομένων		6
6603501701		Interlock PVC	PVC Γάντζου		4
6604506003		Frame Track PVC	PVC Οδηγού		2
6604506003		Frame Track PVC	PVC Οδηγού		2
6604506003		Frame Track PVC	PVC Οδηγού		2
6604506003		Frame Track PVC	PVC Οδηγού		4
6604402000		Frame Track PVC Cover	Καπάκι PVC Οδηγών		2
6604402000		Frame Track PVC Cover	Καπάκι PVC Οδηγών		2
6604540003		Hardware PVC	PVC Μηχανισμού		2

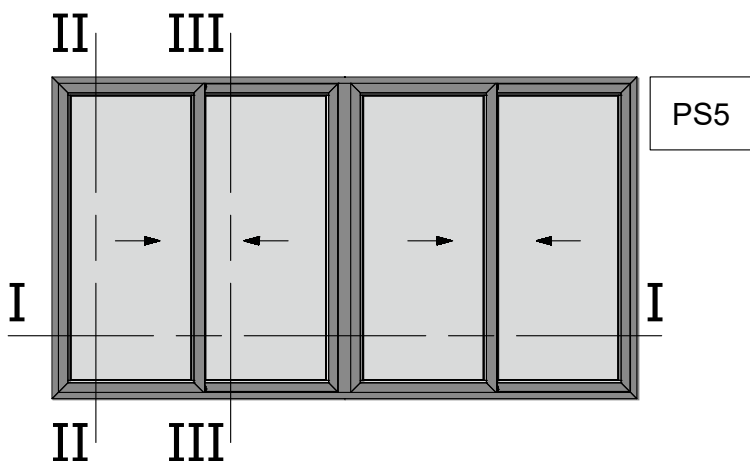

Four Sash Parallel Sliding 45 Degrees  
Cut Right Opening Window  
Τετράφυλλο Επάλληλο Δεξιά Συρόμενο  
με κοπή 45 μοιρών

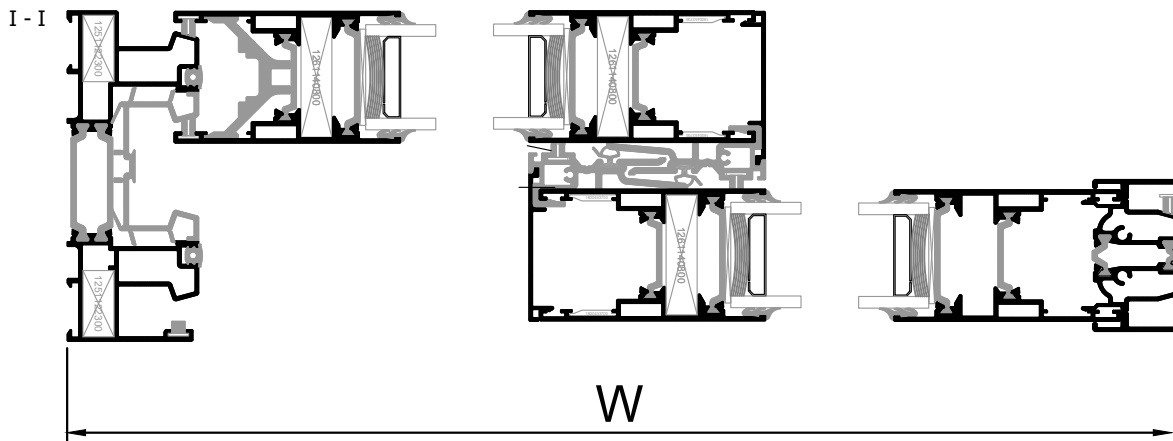
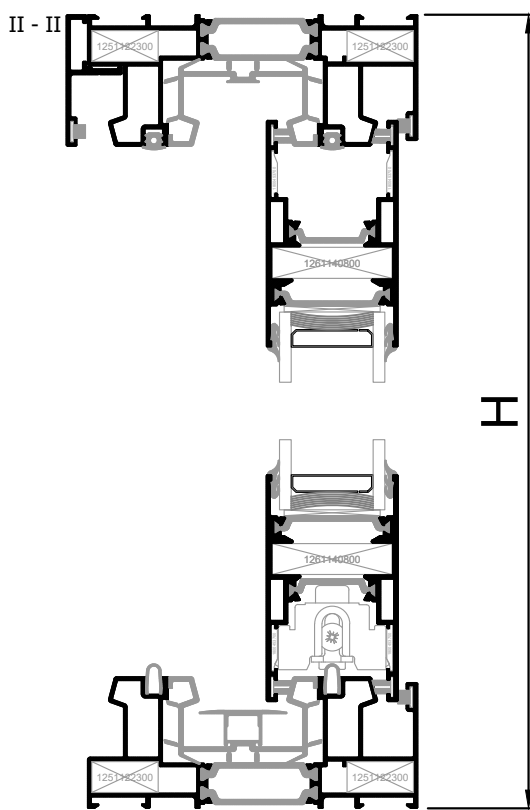

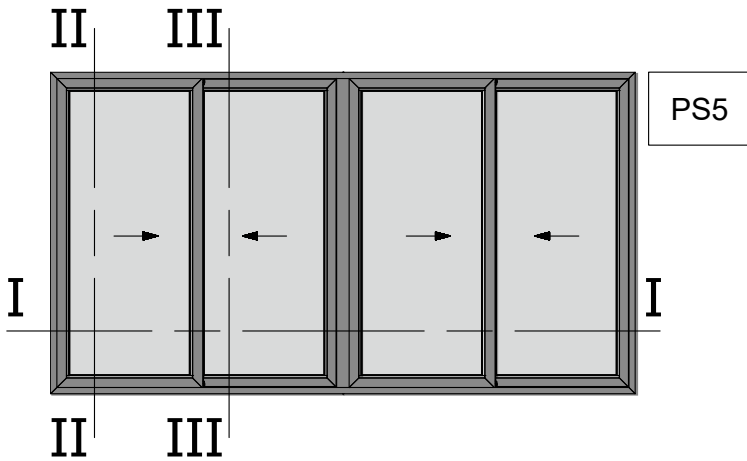

Four Sash Parallel Sliding 45 Degrees  
Cut Right Opening Window  
Τετράφυλλο Επάλληλο Δεξιά Συρόμενο  
με κοπή 45 μοιρών

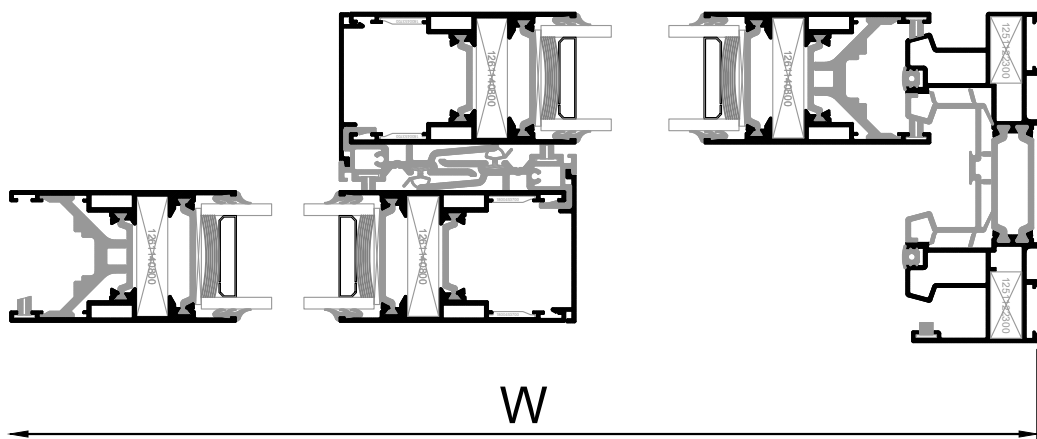
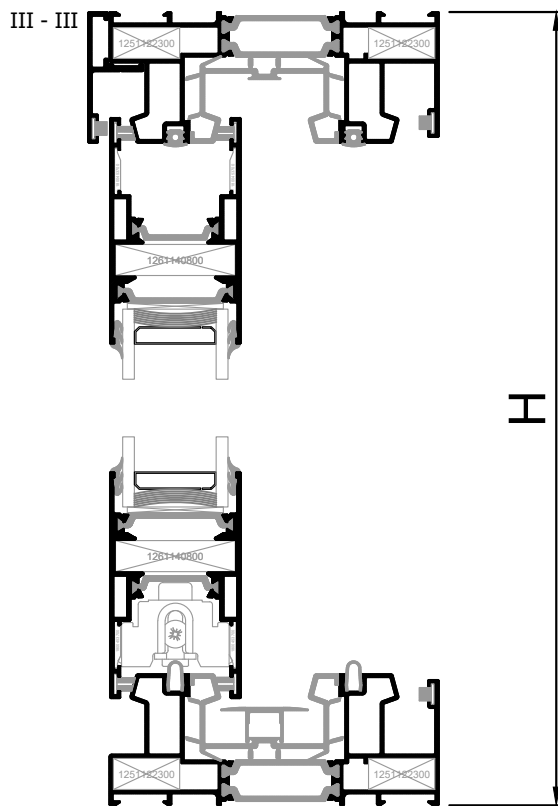

Profile List / Λίστα Προφίλ					
Profile Code / Κωδικός Προφίλ	Image	Description	Περιγραφή	Cutting / Κοπή	Quantity / Ποσότητα
M4556		Double Frame Track	Διπλός Οδηγός		2
M4556		Double Frame Track	Διπλός Οδηγός		2
M4538		Sliding Sash	Φύλλο Συρομένου		8
M4538		Sliding Sash	Φύλλο Συρομένου		8
M4551		Interlock Cover	Καπάκι Γάντζου		4
M4550		Weathering Profile	Νεροσταλλάκτης		1
M4566		Meeting Stile	Μπινί Φιλητού		1

Glazing List / Λίστα Υάλωσης			
Description	Περιγραφή	Cutting / Κοπή	Quantity / Ποσότητα
Glazing	Υαλοπίνακας	W/4 - 115   H - 204	2

Accessories List / Λίστα Εξαρτημάτων					
Accessory Code / Κωδικός Εξαρτήματος	Image	Description	Περιγραφή	Cutting / Κοπή	Quantity / Ποσότητα
1261140800		Mechanical Corner 11x40.8	Μηχανική Γωνία 11x40.8		16
1251122300		Mechanical Corner 11x22.3	Μηχανική Γωνία 11x22.3		8
1800453700		Sash Alignment Corner	Γωνία Επιπεδότητας Φύλλου		32
2400450000		Top Central Seal	Άνω Κεντρικό Στεγανωτικό		2
6604455600		Bottom Central Seal	Κάτω Κεντρικό Στεγανωτικό		2

Accessories List / Λίστα Εξαρτημάτων					
Accessory Code / Κωδικός Εξαρτήματος	Image	Description	Περιγραφή	Cutting / Κοπή	Quantity / Ποσότητα
2900000400		Setting Block	Τακάκι Υάλωσης		20
3110454400		Interlock End Cap Set	Σετ Ταπών Γάντζου		4
6500454000		Bumper/ Sash Spacer Set	Σετ Αμορτισέρ/Γλυσιέρας		3
3150455600		Porthole Barrier for M4556	Φραγμός Οδηγού M4556		4
6604408803		External Flap Valve SV-E	Εξωτερική Βαλβίδα Αντεπιστροφής SV-E		minimum 6
3000456600		Meeting Stile End Cap Set	Σετ Μπινί Φιλητού		1
2000800201		Glazing Bead 2mm	Ελαστικό Σφήνα 2mm	2*W   8*H	
2200004601		Interlock Gasket	Ελαστικό Γάντζου	4*H	
2400031201		Frame Rail Gasket	Ελαστικό Καναλιού Οδηγών	2*W   4*H	
6206930703		Weathering Pile Tri-Fin No. 7	Βουρτσάκι Tri-Fin No. 7	4*W   10*H	
6206910603		Weathering Pile No. 6	Βουρτσάκι No. 6	3*W   2*H	
6600045000		Stainless Steel Rail	Ανοξείδωτος Οδηγός	W-90	2
6000450000		Sliding Roller	Ράουλο Συρομένων		8
6604546003		Interlock PVC	PVC Γάντζου		4
6604540003		Hardware PVC	PVC Μηχανισμού		2
6604506003		Frame Track PVC	PVC Οδηγού		2
6604506003		Frame Track PVC	PVC Οδηγού		1
6604506003		Frame Track PVC	PVC Οδηγού		1
6604506003		Frame Track PVC	PVC Οδηγού		2
6604402000		Frame Track PVC Cover	Καπάκι PVC Οδηγών		2
6604402000		Frame Track PVC Cover	Καπάκι PVC Οδηγών		1



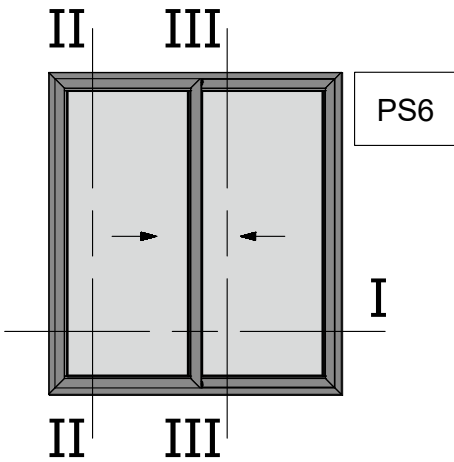

Two Sash Parallel Sliding 45 Degrees  
Cut Right Opening Window using Sash  
M4542

Δίφυλλο Επάλληλο Δεξιά Συρόμενο με  
κοπή 45 μοιρών με χρήση Φύλλου  
M4542

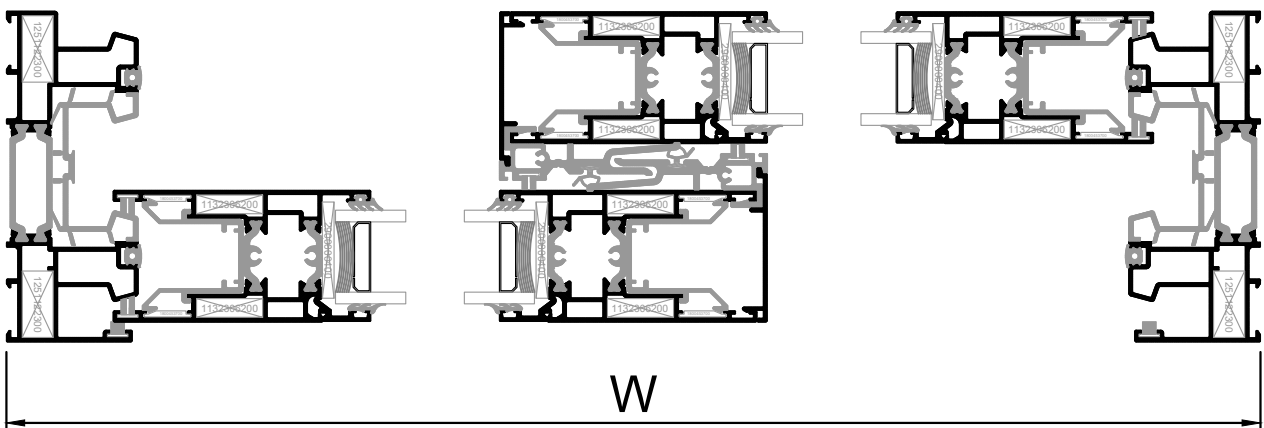
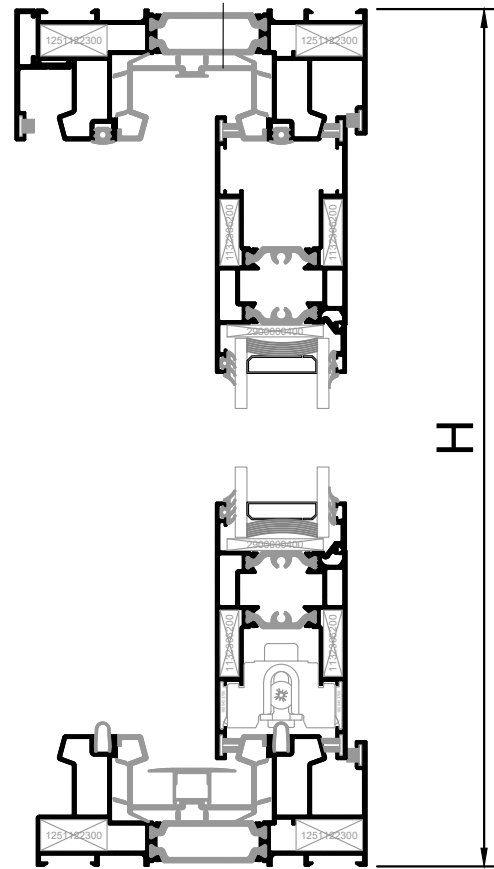

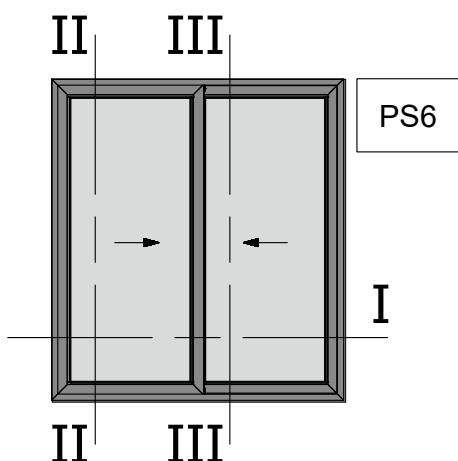

Two Sash Parallel Sliding 45 Degrees  
Cut Right Opening Window using Sash  
M4542

Δίφυλλο Επάλληλο Δεξιά Συρόμενο με  
κοπή 45 μοιρών με χρήση Φύλλου  
M4542

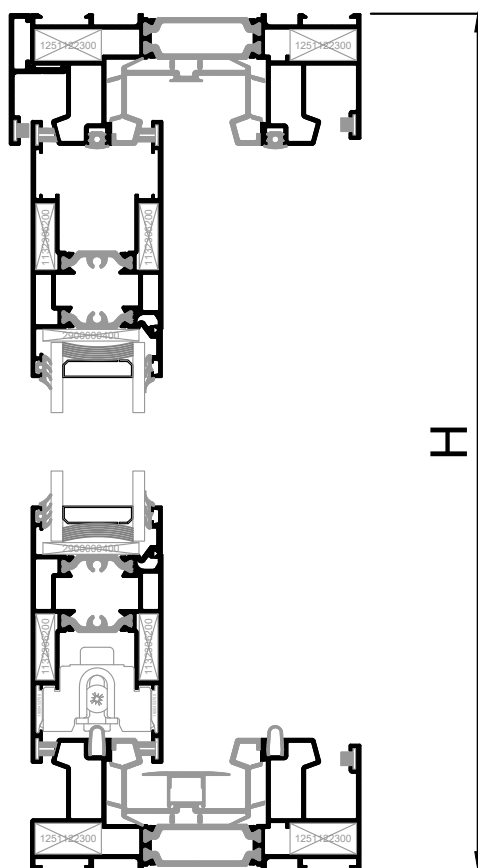

Profile List / Λίστα Προφίλ					
Profile Code / Κωδικός Προφίλ	Image	Description	Περιγραφή	Cutting / Κοπή	Quantity / Ποσότητα
M4556		Double Frame Track	Διπλός Οδηγός	W	2
M4556		Double Frame Track	Διπλός Οδηγός	H	2
M4542		Lift&Slide Sash	Φύλλο Ανασυρομένου	W/2 + 5.8	4
M4542		Lift&Slide Sash	Φύλλο Ανασυρομένου	H - 73	4
M4551		Interlock Cover	Καπάκι Γάντζου	H - 173	2
M4550		Weathering Profile	Νεροσταλλάκτης	W	1
M4552		Glazing Bead	Πηχάκι Υάλωσης	W/2 - 137.5	4
M4552		Glazing Bead	Πηχάκι Υάλωσης	H - 249.2	4

Glazing List / Λίστα Υάλωσης			
Description	Περιγραφή	Cutting / Κοπή	Quantity / Ποσότητα
Glazing	Υαλοπίνακας	W/2 - 146   H - 225	2

Accessories List / Λίστα Εξαρτημάτων					
Accessory Code / Κωδικός Εξαρτήματος	Image	Description	Περιγραφή	Cutting / Κοπή	Quantity / Ποσότητα
1132306200		Crimp Corner Cleat 23x6.2	Γωνία Σύνδεσης Πρεσσαριστή 23x6.2		16
1251122300		Mechanical Corner 11x22.3	Μηχανική Γωνία 11x22.3		8
1800453700		Sash Alignment Corner	Γωνία Επιπεδότητας Φύλλου		16
2400450000		Top Central Seal	Άνω Κεντρικό Στεγανωτικό		1
6604455600		Bottom Central Seal	Κάτω Κεντρικό Στεγανωτικό		1
2900000400		Setting Block	Τακάκι Υάλωσης		10

Accessories List / Λίστα Εξαρτημάτων					
Accessory Code / Κωδικός Εξαρτήματος	Image	Description	Περιγραφή	Cutting / Κοπή	Quantity / Ποσότητα
3110454200		Interlock End Cap Set Right	Σετ Ταπών Γάντζου Δεξί		2
6500454200		Bumper/Sash Spacer Set	Σετ Αμορτισέρ/Γλυσιέρας		2
3150455600		Porthole Barrier for M4556	Φραγμός Οδηγού M4556		3
6604408803		External Flap Valve SV-E	Εξωτερική Βαλβίδα Αντεπιστροφής SV-E		minimum 5
2000686001		Glazing Gasket 3mm	Ελαστικό Τζαμιού 3mm	2*W	
2000800201		Glazing Bead 2mm	Ελαστικό Σφήνα 2mm	2*W   4*H	
2200004601		Interlock Gasket	Ελαστικό Γάντζου	2*H	
2400031201		Frame Rail Gasket	Ελαστικό Καναλιού Οδηγών	2*W   4*H	
3111450000		Roller Spacer	Αποστάτης Ράουλου		4
6000450000		Sliding Roller	Ράουλο Συρομένων		4
6206910603		Weathering Pile No. 6	Βουρτσάκι No. 6	3*W   2*H	
6206930703		Weathering Pile Tri-Fin No. 7	Βουρτσάκι Tri-Fin No. 7	4*W   6*H	
6600045000		Stainless Steel Rail	Ανοξειδωτος Οδηγός	W-90	2
6604539003		Interlock PVC	PVC Γάντζου	H - 173	2
6604506003		Frame Track PVC	PVC Οδηγού	W/2 - 65	2
6604506003		Frame Track PVC	PVC Οδηγού	W - 30	1
6604506003		Frame Track PVC	PVC Οδηγού	H - 30	2
6604402000		Frame Track PVC Cover	Καπάκι PVC Οδηγών	W/2 - 73.5	2
6604542103		Hardware Spacer PVC	PVC Μηχανισμού	W/2 - 14.3	2
6604542103		Hardware Spacer PVC	PVC Μηχανισμού	H - 326	2

For a Left Sliding Typology, the code 3110454200 is replaced by:

Σε περίπτωση αριστερά ανασυρόμενης τυπολογίας ο κωδικός 3110454200 αντικαθίσταται από τον:

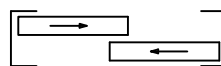

3111454200

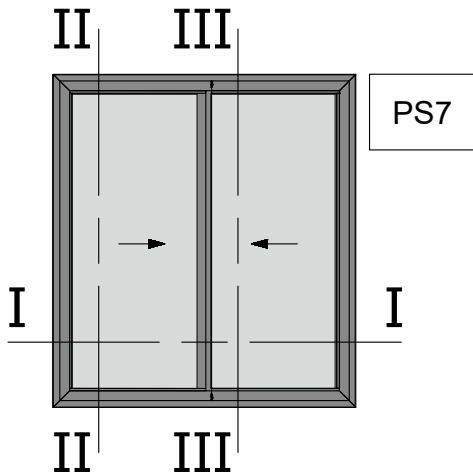

Two Sash Parallel Sliding 90 Degrees  
Cut Right Opening Window with Sash  
M4544

Δίφυλλο Επάλληλο Δεξιά Συρόμενο με  
κοπή 90 μοιρών με φύλλο M4544

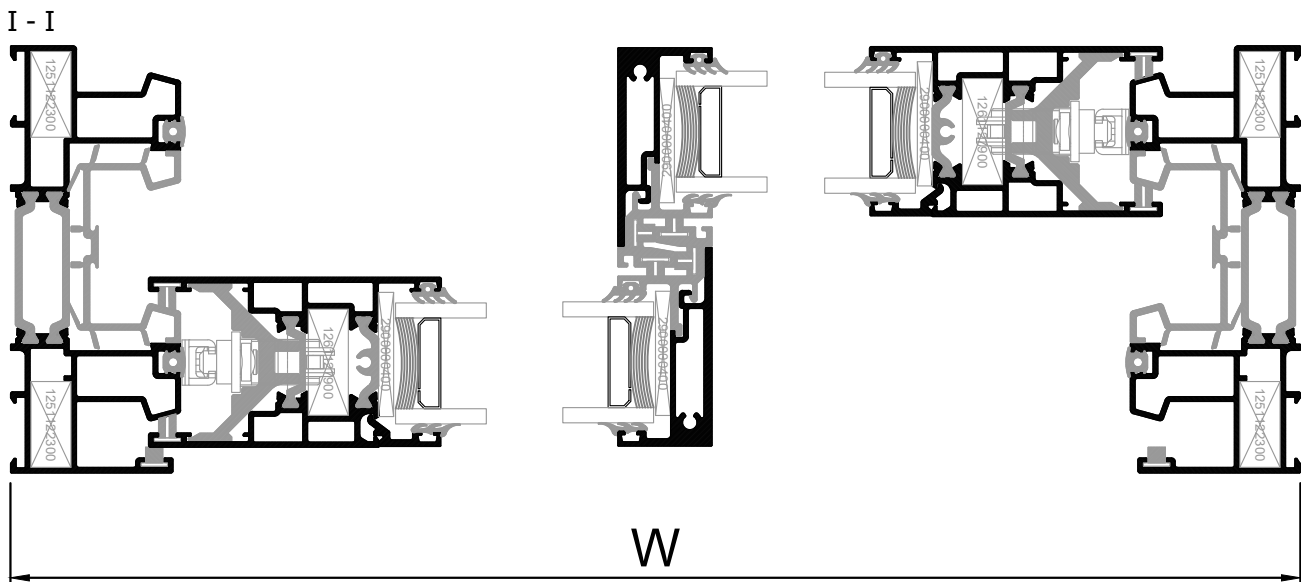
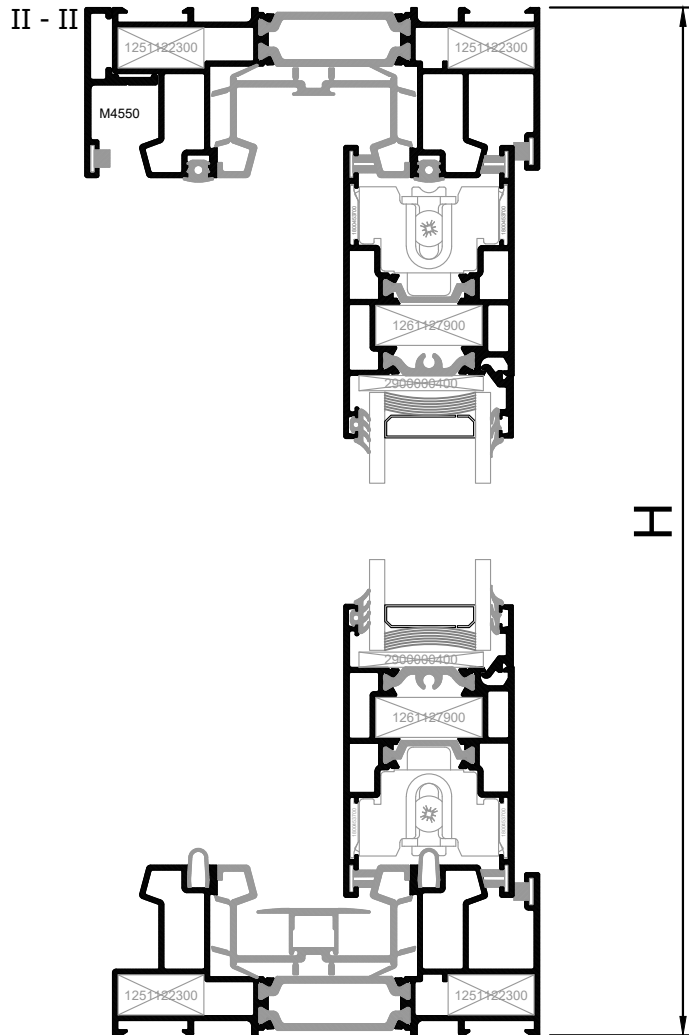

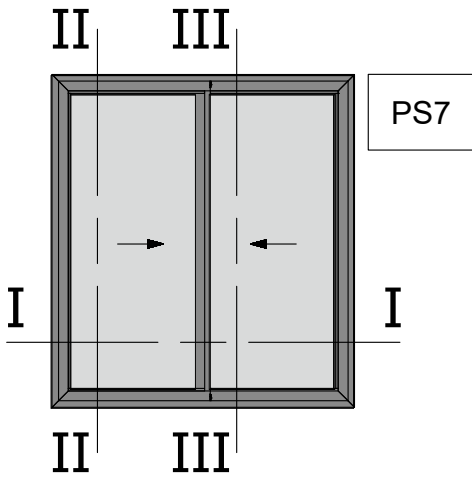

Two Sash Parallel Sliding 90 Degrees  
Cut Right Opening Window with Sash  
M4544

Δίφυλλο Επάλληλο Δεξιά Συρόμενο με  
κοπή 90 μοιρών με φύλλο M4544

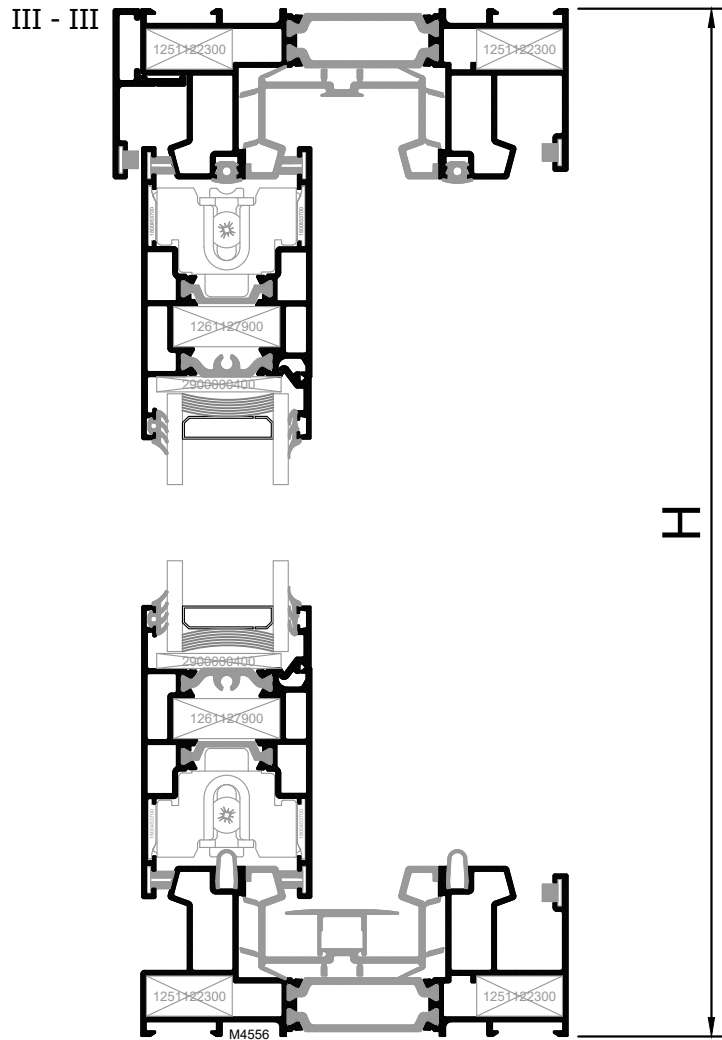

Profile List / Λίστα Προφίλ					
Profile Code / Κωδικός Προφίλ	Image	Description	Περιγραφή	Cutting / Κοπή	Quantity / Ποσότητα
M4556		Double Frame Track	Διπλός Οδηγός		2
M4556		Double Frame Track	Διπλός Οδηγός		2
M4544		Sliding Sash	Φύλλο Συρομένου		2
M4544		Sliding Sash	Φύλλο Συρομένου		2
M4544		Sliding Sash	Φύλλο Συρομένου		2
M4548		Interlock Profile	Προφίλ Γάντζου		2
M4550		Weathering Profile	Νεροσταλλάκτης		1
M4552		Glazing Bead	Πηχάκι Υάλωσης		4
M4552		Glazing Bead	Πηχάκι Υάλωσης		4
Glazing List / Λίστα Υάλωσης					
Description	Περιγραφή	Cutting / Κοπή			Quantity / Ποσότητα
Glazing	Υαλοπίνακας	W/2 -102   H - 204			2
Accessories List / Λίστα Εξαρτημάτων					
Accessory Code / Κωδικός Εξαρτήματος	Image	Description	Περιγραφή	Cutting / Κοπή	Quantity / Ποσότητα
1261127900		Mechanical Corner 11x27.9	Μηχανική Γωνία 11x27.9		4
1251122300		Mechanical Corner 11x22.3	Μηχανική Γωνία 11x22.3		8
1800453700		Sash Alignment Corner	Γωνία Επιπεδότητας Φύλλου		8
2400450100		Upper Central Seal 25mm	Άνω Κεντρικό Στεγανωτικό 25m		1
6604455700		Bottom Central Seal 25mm	Κάτω Κεντρικό Στεγανωτικό 25mm		1

Accessories List / Λίστα Εξαρτημάτων					
Accessory Code / Κωδικός Εξαρτήματος	Image	Description	Περιγραφή	Cutting / Κοπή	Quantity / Ποσότητα
290000400		Setting Block	Τακάκι Υάλωσης		10
3110454800		Interlock End Cap Set 25mm for M4544	Σετ Ταπών Γάντζου 25mm για M4544		2
6500454000		Bumper/ Sash Spacer Set	Σετ Αμορτισέρ/Γλυσιέρας		2
3150455600		Porthole Barrier for M4556	Φραγμός Οδηγού M4556		3
6604408803		External Flap Valve SV-E	Εξωτερική Βαλβίδα Αντεπιστροφής SV-E		minimum 5
2000800201		Glazing Bead 2mm	Ελαστικό Σφήνα 2mm	2*W   4*H	
2000686001		Glazing Gasket 3mm	Ελαστικό Τζαμιού 3mm	2*W   4*H	
2400031201		Frame Rail Gasket	Ελαστικό Καναλιού Οδηγών	2*W   4*H	
6206930703		Weathering Pile Tri-Fin No. 7	Βουρτσάκι Tri-Fin No. 7	4*W   8*H	
6206910603		Weathering Pile No. 6	Βουρτσάκι No. 6	2*W   2*H	
6600045000		Stainless Steel Rail	Ανοξειδωτος Οδηγός	W - 90	2
6000450000		Sliding Roller	Ράουλο Συρομένων		4
6600454400		Sash Force Fitting Connector	Σύνδεσμος Μορφής Φύλλου		4
6604548003		Interlock PVC 25mm	PVC Γάντζου 25mm		2
6604506003		Frame Track PVC	PVC Οδηγού		2
6604506003		Frame Track PVC	PVC Οδηγού		1
6604506003		Frame Track PVC	PVC Οδηγού		2
6604402000		Frame Track PVC Cover	Καπάκι PVC Οδηγών		2
6604540003		Hardware PVC	PVC Μηχανισμού		2



Accessories List / Λίστα Εξαρτημάτων					
Accessory Code / Κωδικός Εξαρτήματος	Image	Description	Περιγραφή	Cutting / Κοπή	Quantity / Ποσότητα
2900000400		Setting Block	Τακάκι Υάλωσης		10
3110454800		Interlock End Cap Set 25mm for M4544	Σετ Ταπών Γάντζου 25mm για M4544		2
6500454000		Bumper/ Sash Spacer Set	Σετ Αμορτισέρ/Γλυστέρας		2
3150455600		Porthole Barrier for M4556	Φραγμός Οδηγού M4556		3
6604408803		External Flap Valve SV-E	Εξωτερική Βαλβίδα Αντεπιστροφής SV-E		minimum 5
2000800201		Glazing Bead 2mm	Ελαστικό Σφήνα 2mm	2*W   4*H	
2000686001		Glazing Gasket 3mm	Ελαστικό Τζαμιού 3mm	2*W   4*H	
2400031201		Frame Rail Gasket	Ελαστικό Καναλιού Οδηγών	2*W   4*H	
6206930703		Weathering Pile Tri-Fin No. 7	Βουρτσάκι Tri-Fin No. 7	4*W   8*H	
6206910603		Weathering Pile No. 6	Βουρτσάκι No. 6	2*W   2*H	
6600045000		Stainless Steel Rail	Ανοξείδωτος Οδηγός	W - 90	2
6000450000		Sliding Roller	Ράουλο Συρομένων		4
6600454400		Sash Force Fitting Connector	Σύνδεσμος Μορφής Φύλλου		4
6604548003		Interlock PVC 25mm	PVC Γάντζου 25mm		2
6604506003		Frame Track PVC	PVC Οδηγού		2
6604506003		Frame Track PVC	PVC Οδηγού		1
6604506003		Frame Track PVC	PVC Οδηγού		2
6604402000		Frame Track PVC Cover	Καπάκι PVC Οδηγών		2
6604540003		Hardware PVC	PVC Μηχανισμού		2

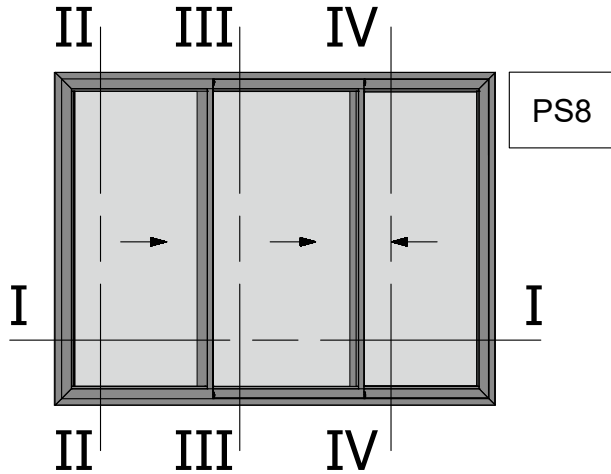

Three Sash Sliding 90 Degrees Cut  
Right Opening Window with Sash  
M4544

Τρίφυλλο Επάλληλο Δεξιά Συρόμενο  
με κοπή 90 μοιρών με φύλλο M4544

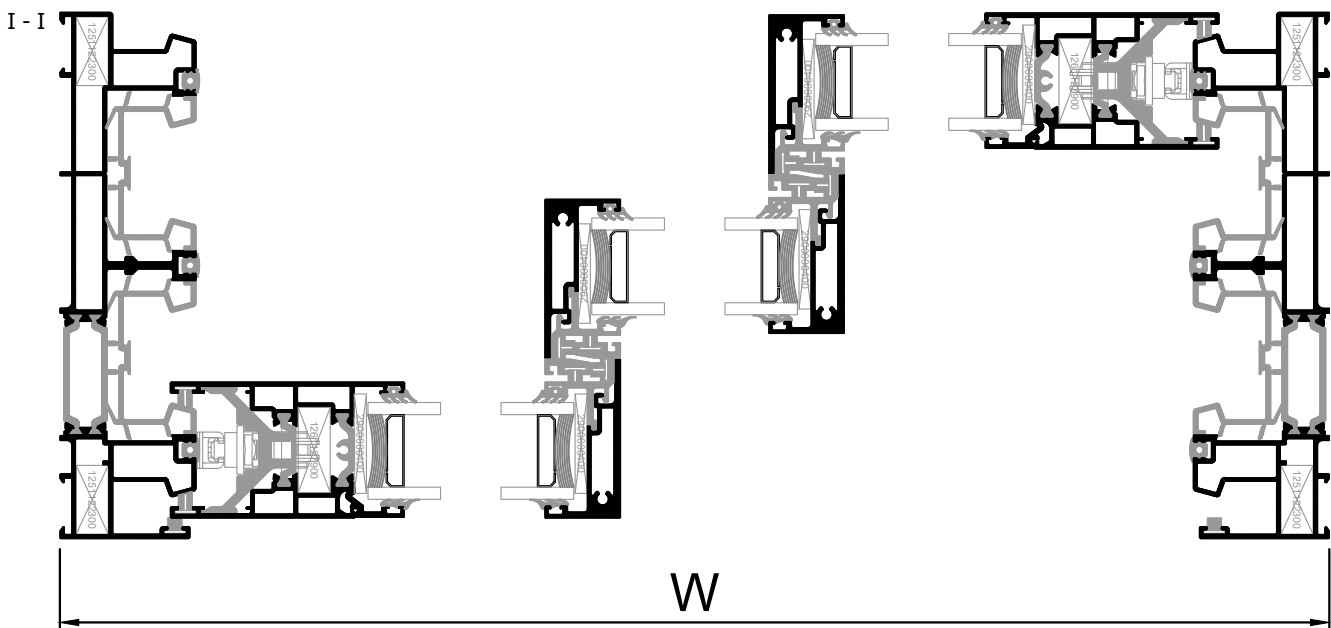
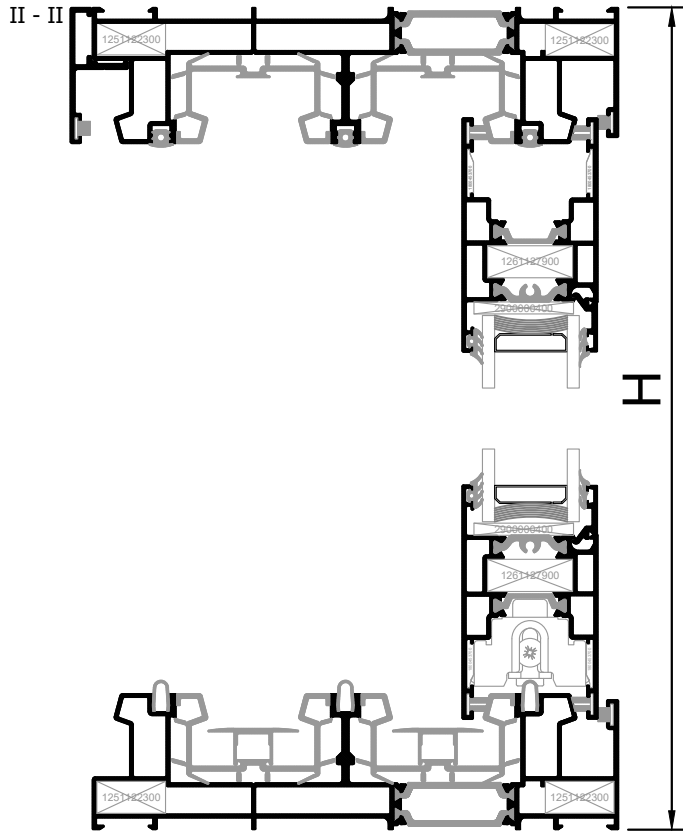

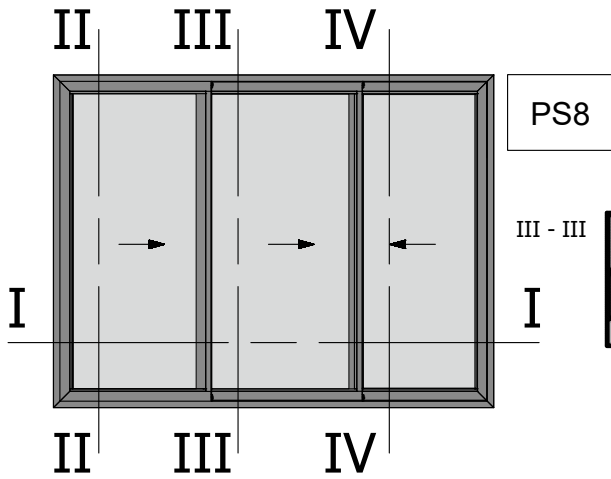

Three Sash Sliding 90 Degrees Cut  
Right Opening Window with Sash  
M4544

Τρίφυλλο Επάλληλο Δεξιά Συρόμενο  
με κοπή 90 μοιρών με φύλλο M4544

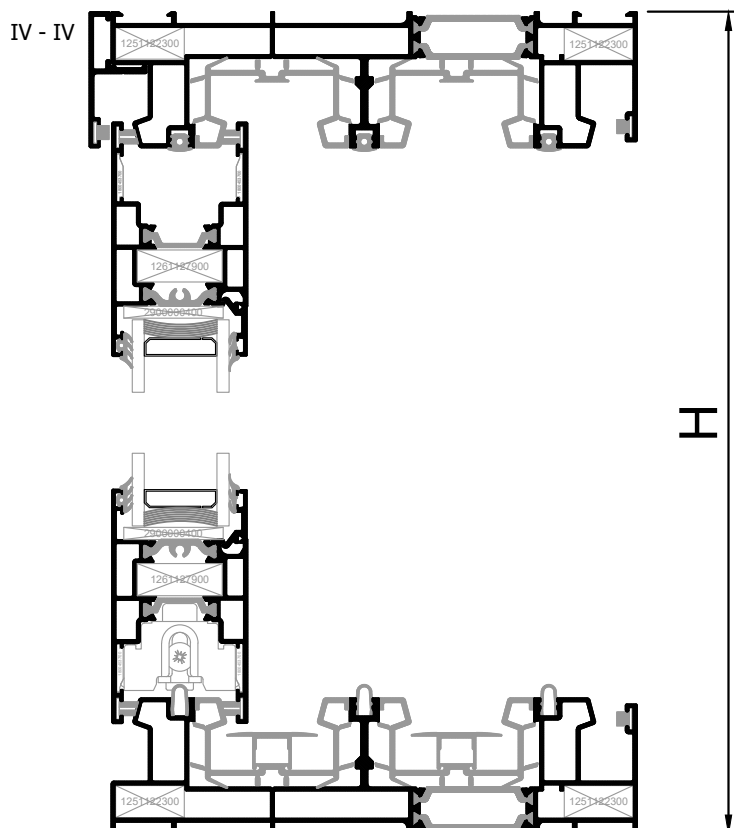
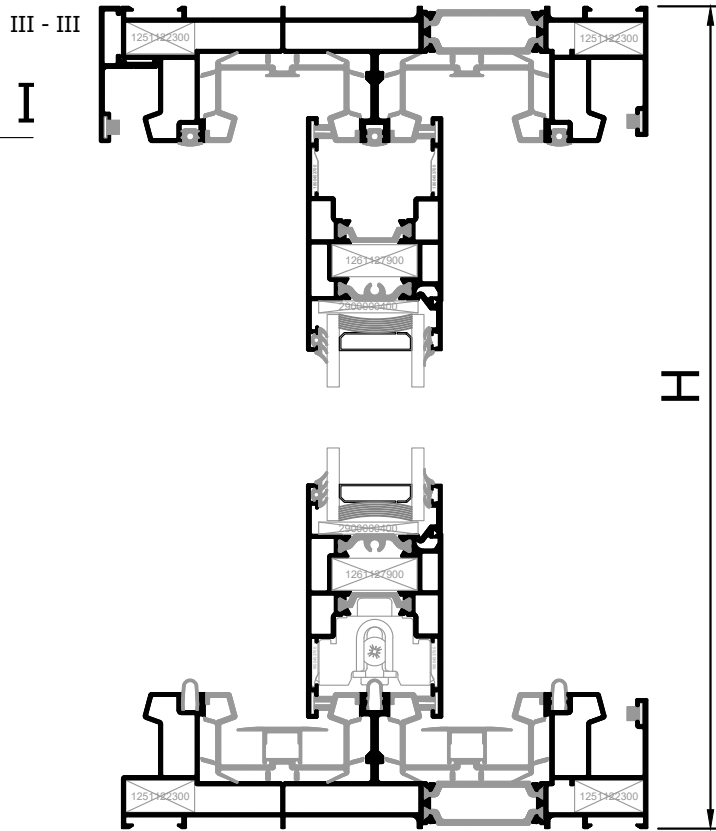

Profile List / Λίστα Προφίλ					
Profile Code / Κωδικός Προφίλ	Image	Description	Περιγραφή	Cutting / Κοπή	Quantity / Ποσότητα
M4556		Double Frame Track	Διπλός Οδηγός		2
M4556		Double Frame Track	Διπλός Οδηγός		2
M4544		Sliding Sash	Φύλλο Συρομένου		2
M4544		Sliding Sash	Φύλλο Συρομένου		2
M4544		Sliding Sash	Φύλλο Συρομένου		2
M4544		Sliding Sash	Φύλλο Συρομένου		2
M4548		Interlock Profile	Προφίλ Γάντζου		4
M4550		Weathering Profile	Νεροσταλλάκτης		1
M4552		Glazing Bead	Πηχάκι Υάλωσης		4
M4552		Glazing Bead	Πηχάκι Υάλωσης		2

Glazing List / Λίστα Υάλωσης			
Description	Περιγραφή	Cutting / Κοπή	Quantity / Ποσότητα
Glazing	Υαλοπίνακας	W/3 - 69   H - 204	3

Accessories List / Λίστα Εξαρτημάτων					
Accessory Code / Κωδικός Εξαρτήματος	Image	Description	Περιγραφή	Cutting / Κοπή	Quantity / Ποσότητα
1261127900		Mechanical Corner 11x27.9	Μηχανική Γωνία 11x27.9		4
1251122300		Mechanical Corner 11x22.3	Μηχανική Γωνία 11x22.3		8
1800453700		Sash Alignment Corner	Γωνία Επιπεδότητας Φύλλου		8
2400450100		Upper Central Seal 25mm	Άνω Κεντρικό Στεγανωτικό 25m		2

Accessories List / Λίστα Εξαρτημάτων					
Accessory Code / Κωδικός Εξαρτήματος	Image	Description	Περιγραφή	Cutting / Κοπή	Quantity / Ποσότητα
6604455700		Bottom Central Seal 25mm	Κάτω Κεντρικό Στεγανωτικό 25mm		2
2900000400		Setting Block	Τακάκι Υάλωσης		15
3110454800		Interlock End Cap Set 25mm for M4544	Σετ Ταπών Γάντζου 25mm για M4544		4
6500454000		Bumper/ Sash Spacer Set	Σετ Αμορτισέρ/Γλυσιέρας		2
3150452400		Porthole Barrier Set for Frame M4524	Σετ Φραγμών Οδηγού M4524		4
6604408803		External Flap Valve SV-E	Εξωτερική Βαλβίδα Αντεπιστροφής SV-E		minimum 5
2000800201		Glazing Bead 2mm	Ελαστικό Σφήνα 2mm	2*W   6*H	
2000686001		Glazing Gasket 3mm	Ελαστικό Τζαμιού 3mm	2*W   6*H	
2400031201		Frame Rail Gasket	Ελαστικό Καναλιού Οδηγών	2*W   4*H	
6206930703		Weathering Pile Tri-Fin No. 7	Βουρτσάκι Tri-Fin No. 7	4*W   12*H	
6206910603		Weathering Pile No. 6	Βουρτσάκι No. 6	2*W   2*H	
6600045000		Stainless Steel Rail	Ανοξειδωτος Οδηγός	W - 90	3
6000450000		Sliding Roller	Ράουλο Συρομένων		6
6600454400		Sash Force Fitting Connector	Σύνδεσμος Μορφής Φύλλου		8
6604548003		Interlock PVC 25mm	PVC Γάντζου 25mm	H - 204	2
6604506003		Frame Track PVC	PVC Οδηγού	W/3 - 6	2
6604506003		Frame Track PVC	PVC Οδηγού	2*W/3 - 36	2
6604506003		Frame Track PVC	PVC Οδηγού	W - 30	2
6604506003		Frame Track PVC	PVC Οδηγού	H - 30	4
6604402000		Frame Track PVC Cover	Καπάκι PVC Οδηγών	W/3 - 14	2
6604402000		Frame Track PVC Cover	Καπάκι PVC Οδηγών	2*W/3 - 44	2
6604540003		Hardware PVC	PVC Μηχανισμού	H - 326	2

Sash / Φύλλο		Interlock / Γάντζος		Typology / Τυπολογία				
<b>M4538</b>		<b>M4551</b>		$W/2 + 0.5$	$W/3 + 25$	$W/4 + 15.8$		
		H - 153		H - 73	H - 73	H - 73		
<b>M4540</b>		<b>M4551</b>		$W/2 + 0.5$	$W/3 + 25$	$W/4 + 15.8$		
		H - 153		H - 73	H - 73	H - 73		
		<b>M4521</b>		$W/2 - 49$	$W/3 - 15.2$	$W/4 - 34$		
		H - 76		H - 73	H - 73	H - 73		
<b>M4542</b>		<b>M4551</b>		$W/2 + 5.8$	$W/3 + 32$	$W/4 + 21$		
		H - 173		H - 73	H - 73	H - 73		
		<b>M4548</b>		$W/2 - 49$		$W/4 - 34$		
		H - 76		H - 73	H - 73	H - 73		
<b>M4544</b>		<b>M4551</b>		$W/2 + 0.5$	$W/3 + 25$	$W/4 + 15.8$		
		H - 153		H - 73	H - 73	H - 73		
		<b>M4548</b>		$W/2 - 49$	$W/3 - 15.2$	$W/4 - 34$		
		H - 76		H - 73	H - 73	H - 73		

**Change List from Lift and Slide Typology to Sliding sash M4542**  
 Λίστα Μετατροπής Τυπολογίας από Ανασπώσιμο σε Συρόμενο φύλλο M4542

Replaced by:  
 Αντικαθίστανται από:

6600455600		6604455600	
6600455700		6604455700	
3115454200		6500454200	
2400045420		6206930703	
2400450200		2400450000	
2400450400		2400450100	

Removed:  
 Αφαιρείται:

2550045601	
------------	--

Added:  
 Προστίθεται:

6001450000	
------------	--

**Change List from Sash M4540 to M4544**  
 Λίστα Μετατροπής Τυπολογίας από Φύλλο M4540 to M4544

Replaced by:  
 Αντικαθίστανται από:

3110454000		3110454800	
------------	--	------------	--

Added:  
 Προστίθεται:

M4552	
2000686001	
6600454400	



# GLAZINGS ΥΑΛΩΣΕΙΣ

Glazing List for Sashes M4538 and M4540  
 Λίστα Υάλωσης Φύλλων M4538 και M4540

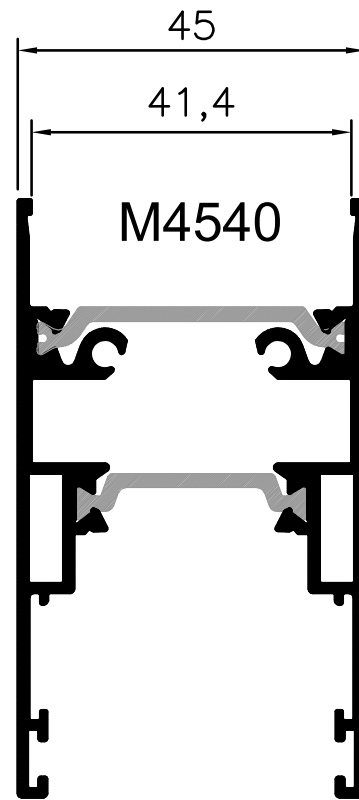
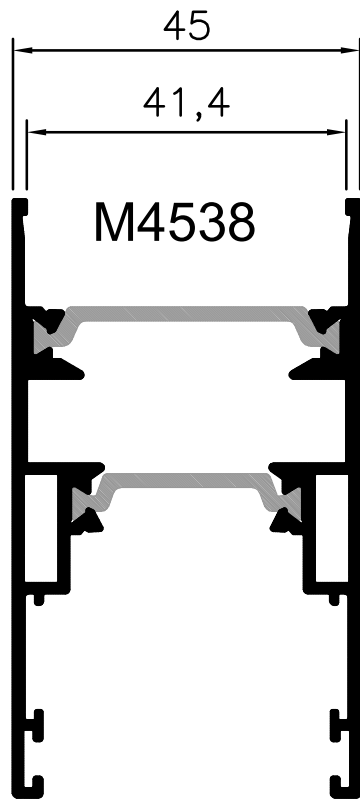

	M4538		M4540
Glazing Thickness (mm)	Outer Gasket	Inner Gasket	
Πάχος Υάλωσης (χιλ.)	Εξωτερικό Ελαστικό	Εσωτερικό Ελαστικό	
27	2000800701	2000800701	
28	2000800701	2000800701	
29	2000800601	2000800601	
30	2000800601	2000800601	
31	2000800501	2000800501	
32	2000800501	2000800501	
33	2000800401	2000800401	
34	2000800401	2000800401	
35	2000800301	2000800301	
36	2000800301	2000800301	



Glazing List for Sashes M4542 and M4544  
 Λίστα Υάλωσης Φύλλων M4542 και M4544

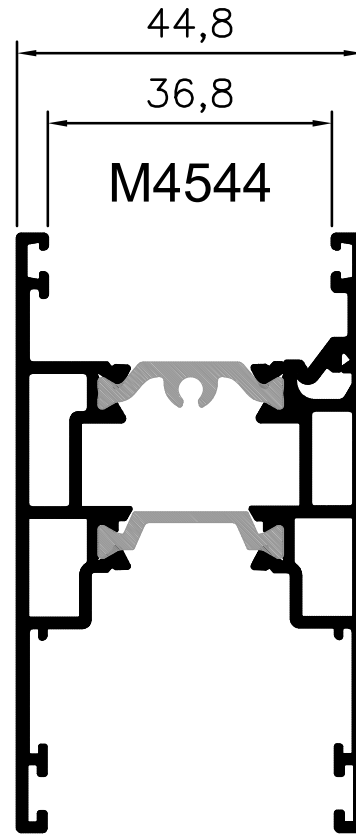
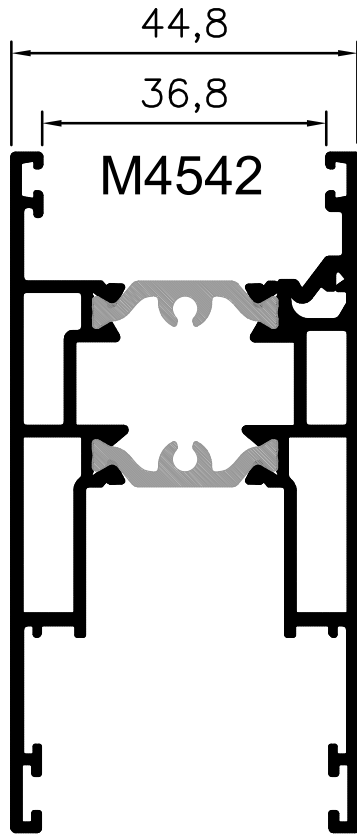

	M4542		M4544
Glazing Thickness (mm)	Outer Gasket	Inner Gasket	
Πάχος Υάλωσης (χιλ.)	Εξωτερικό Ελαστικό	Εσωτερικό Ελαστικό	
27	2000686001	2000800701	
28	2000686001	2000800601	
29	2000686001	2000800501	
30	2000686001	2000800401	
31	2000686001	2000800301	
32	2000686001	2000800201	

A large, abstract graphic on the left side of the page, composed of several overlapping yellow and orange geometric shapes, including triangles and parallelograms, creating a dynamic, angular composition.

# DIMENSIONAL LIMITATIONS ΠΕΡΙΟΡΙΣΜΟΙ ΔΙΑΣΤΑΣΕΩΝ

Compliant with EN 14024

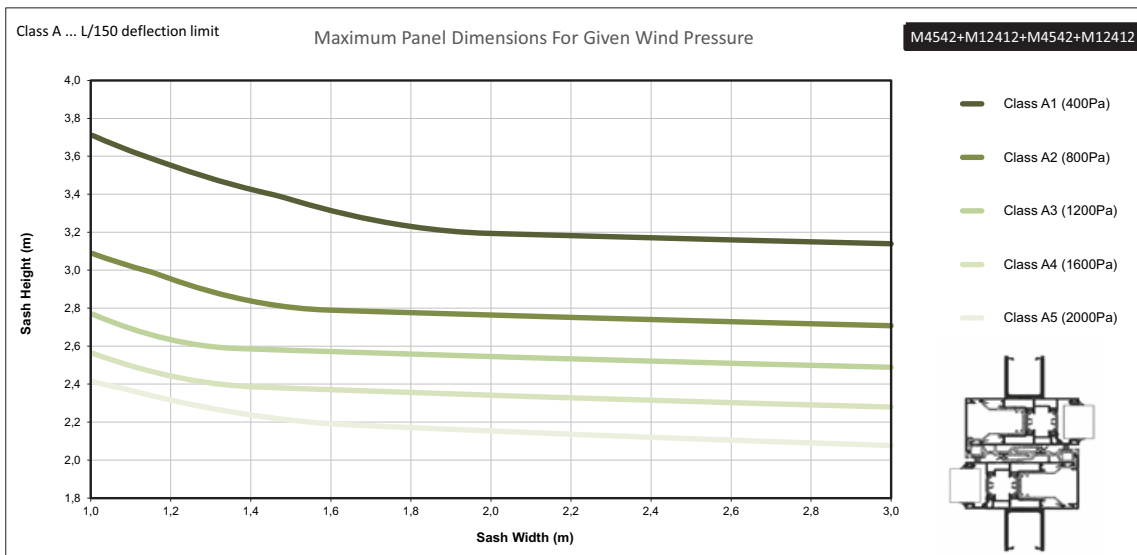
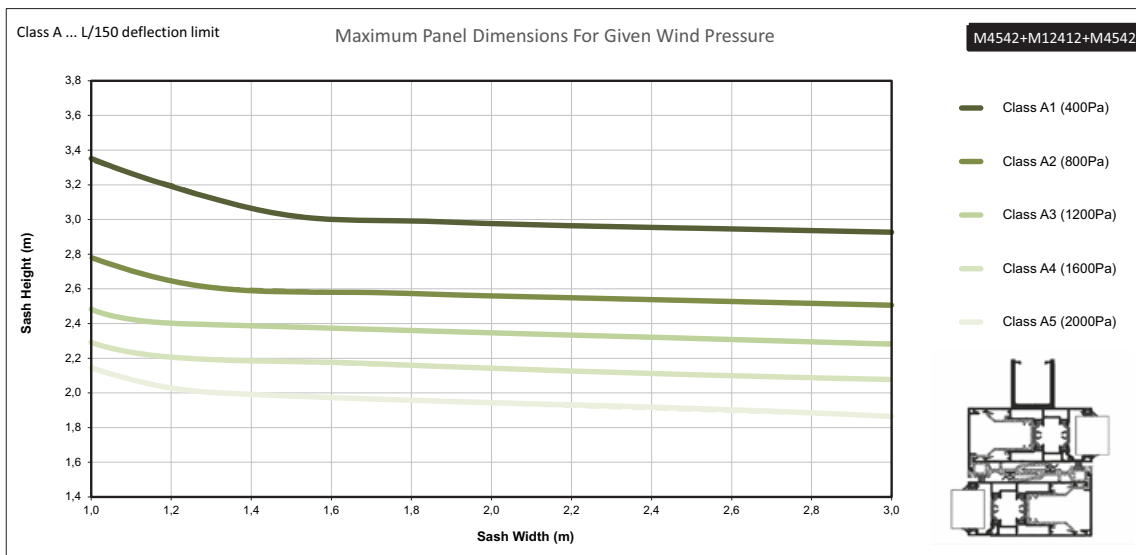
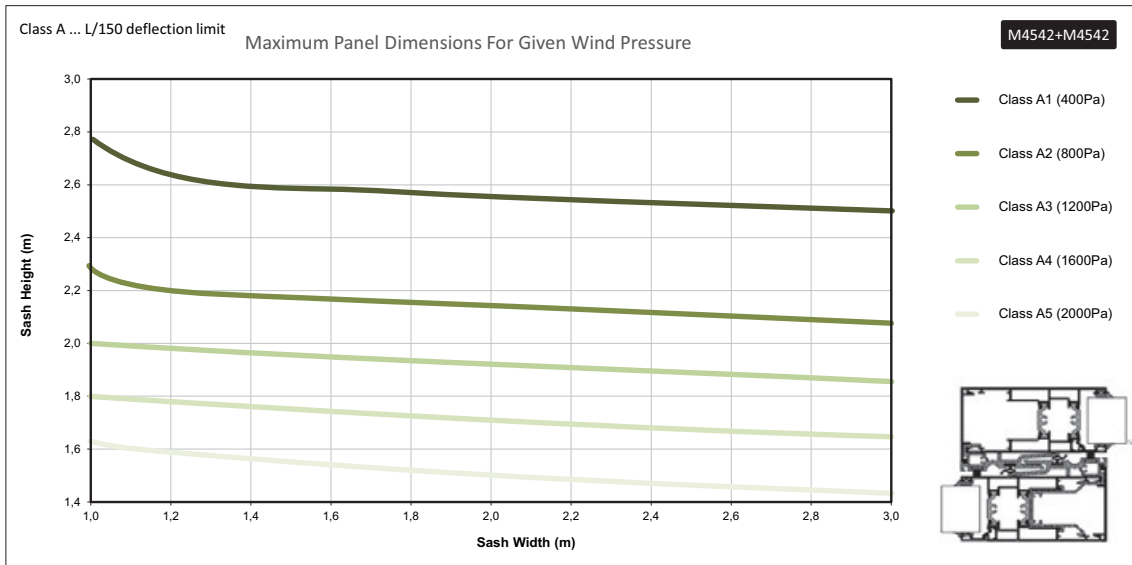

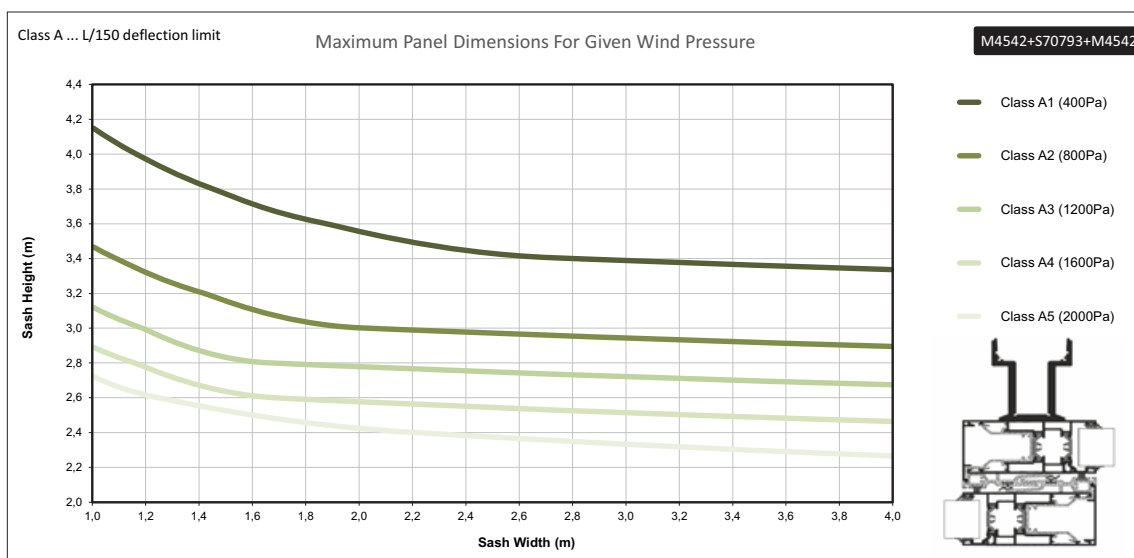
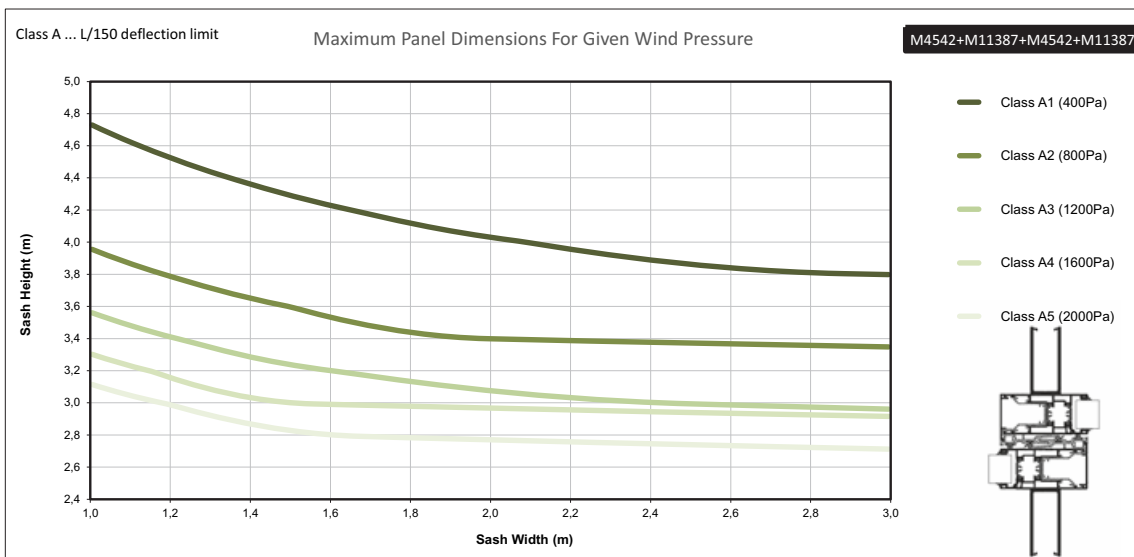
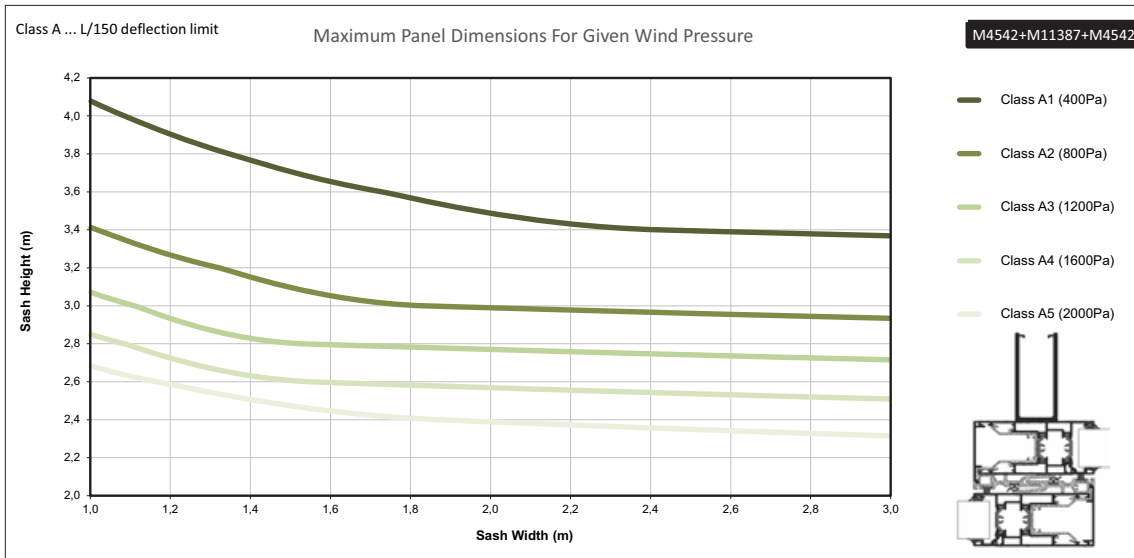

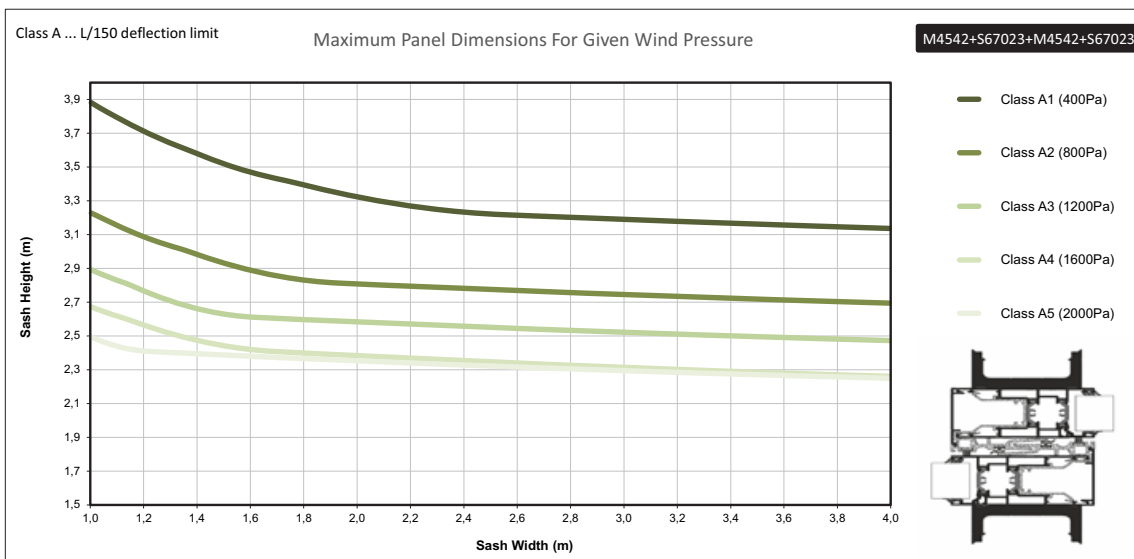
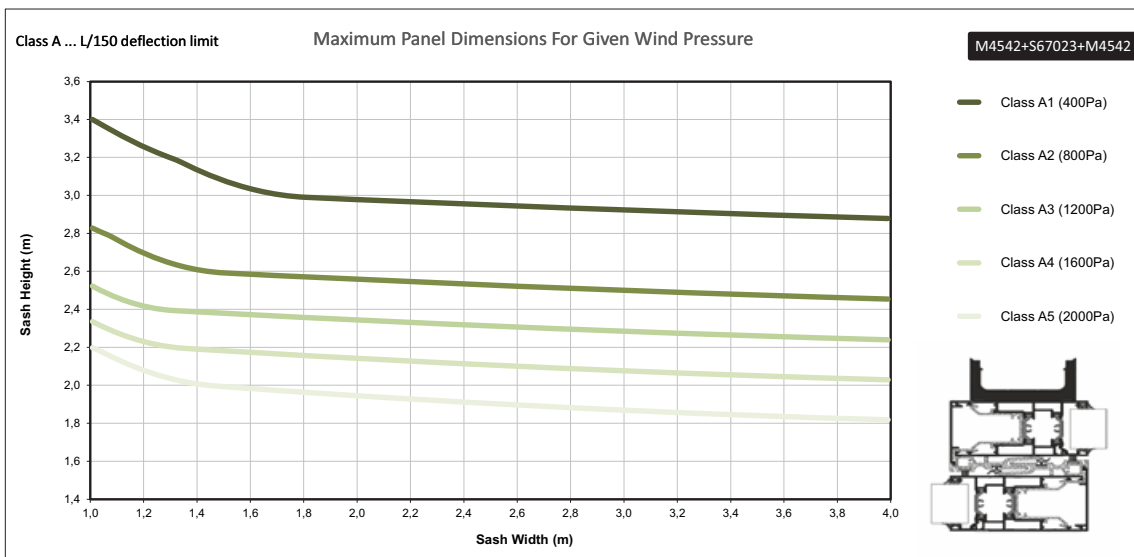
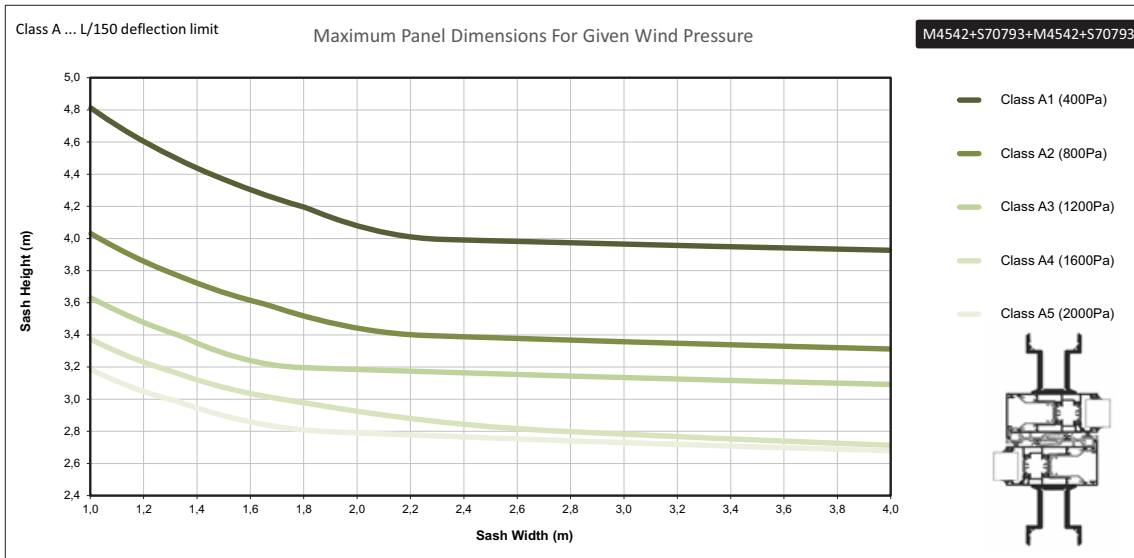

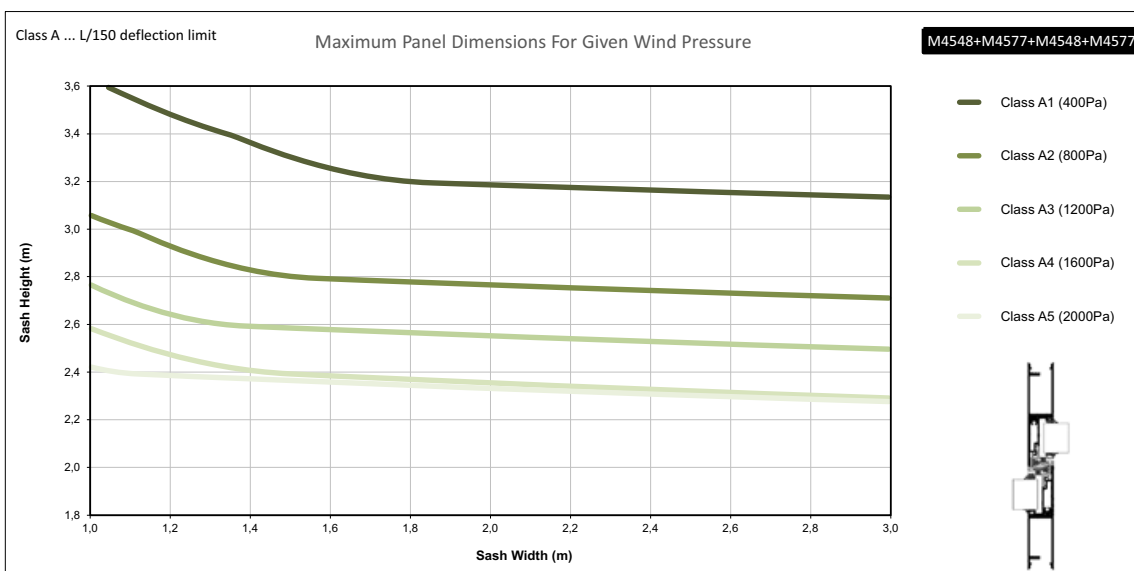
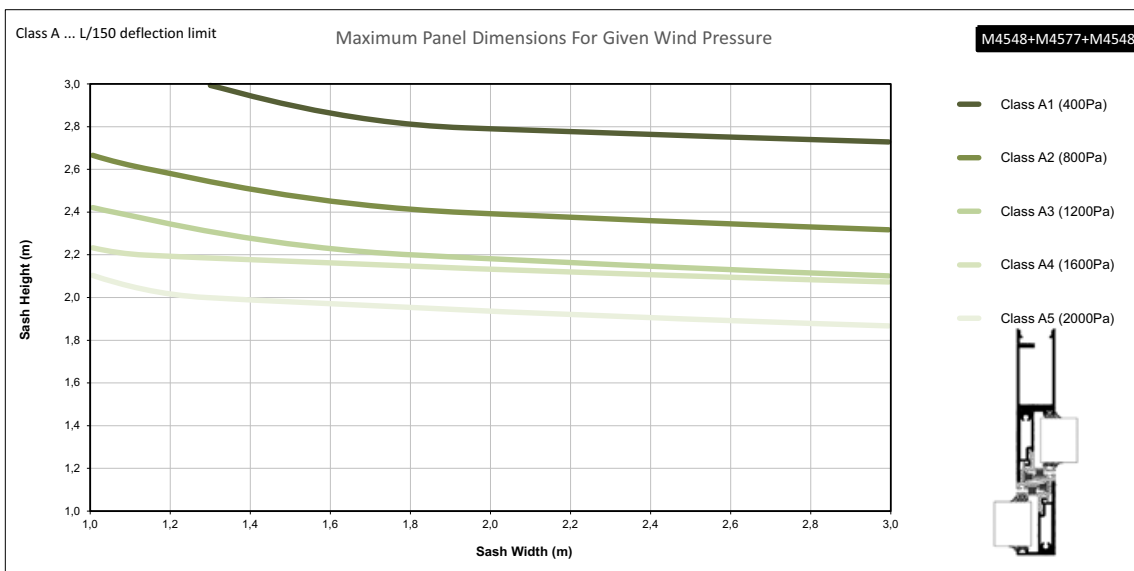
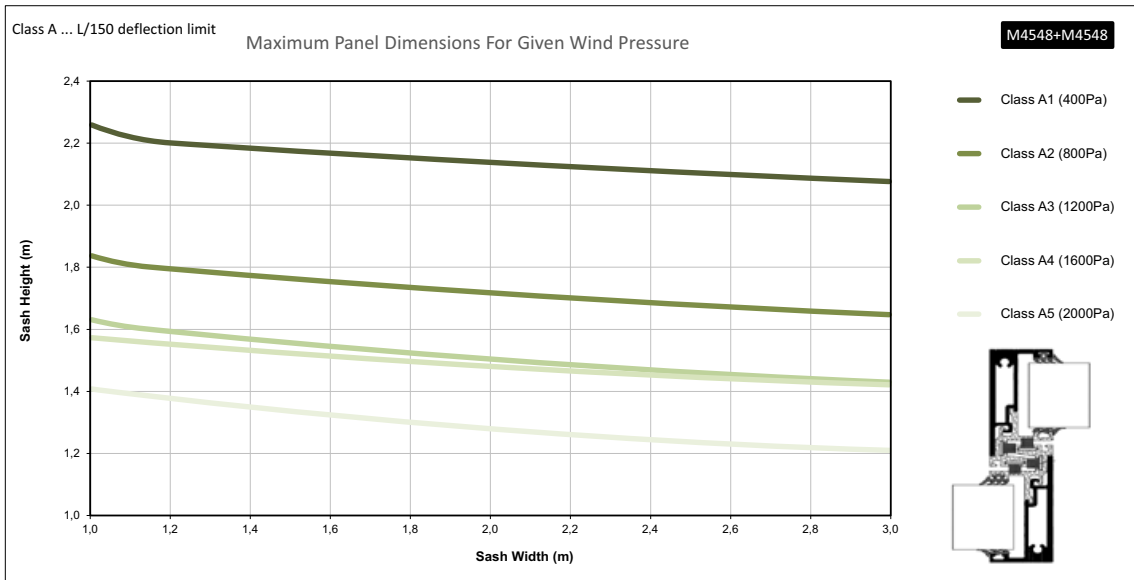

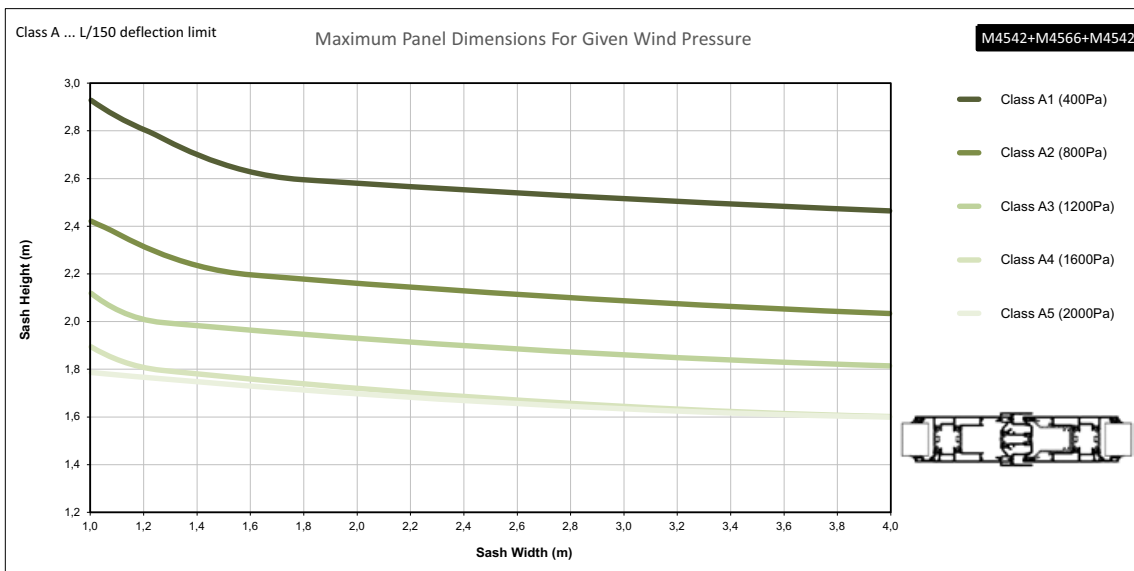
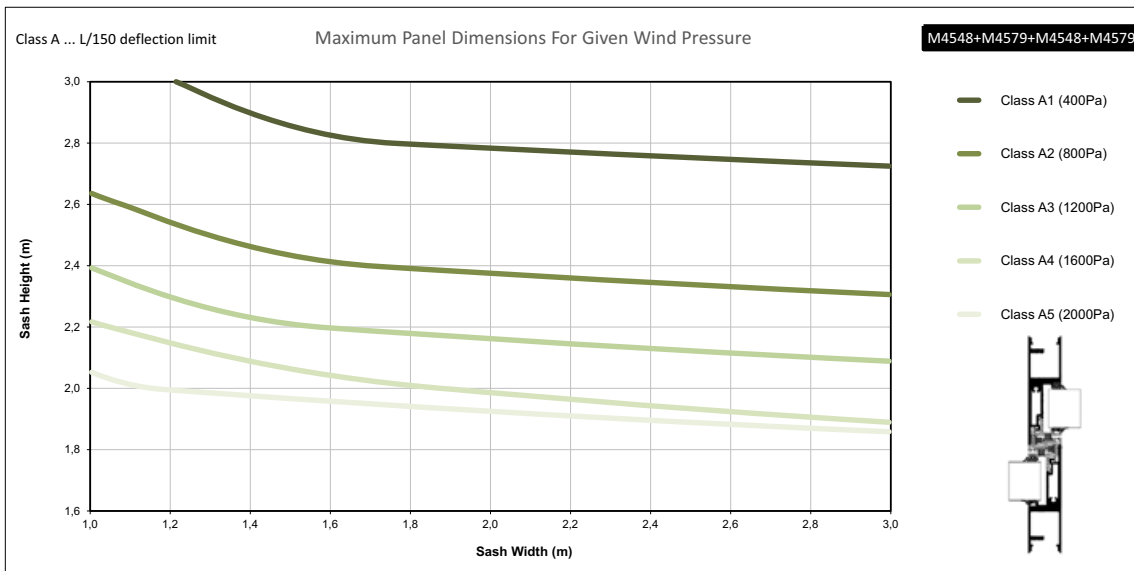
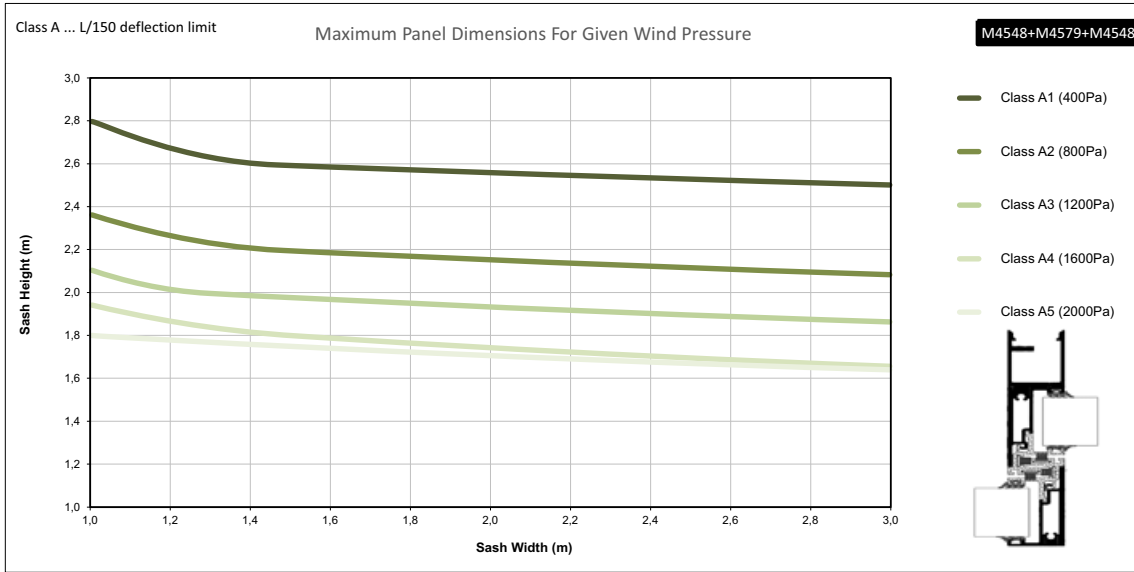

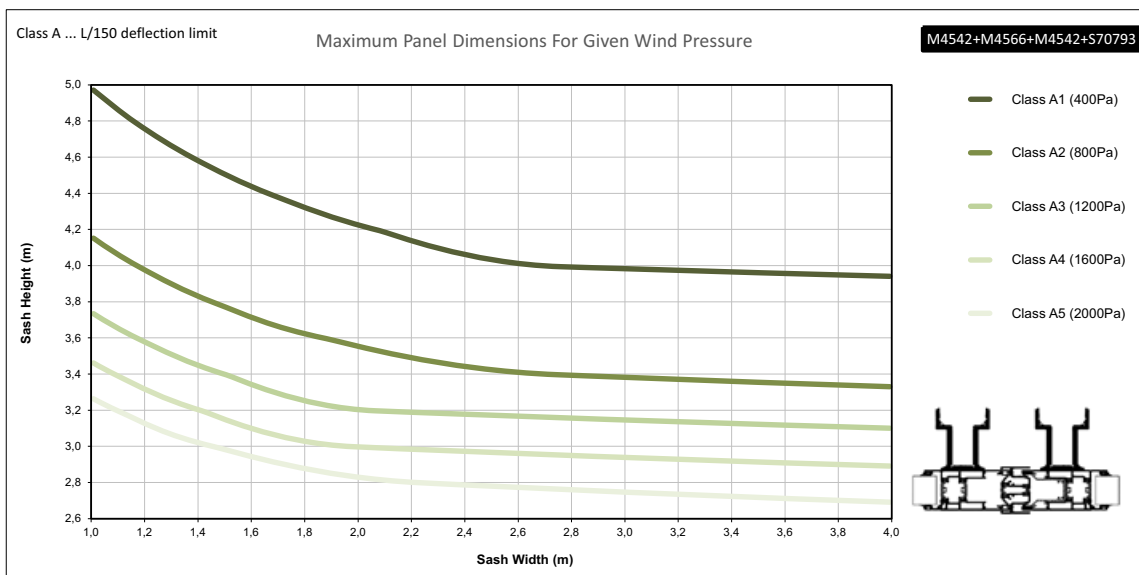
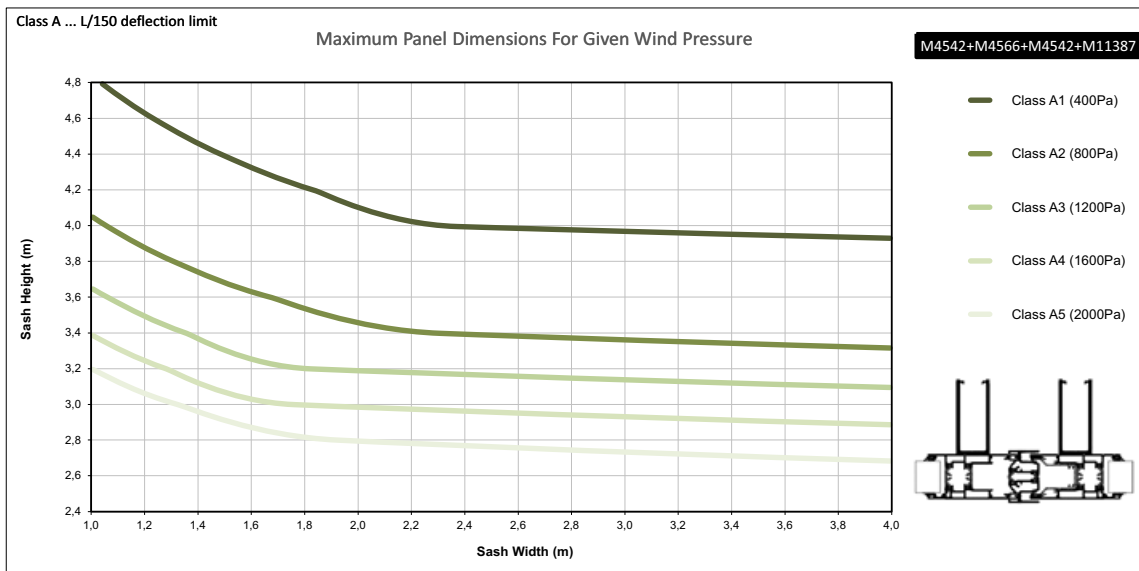
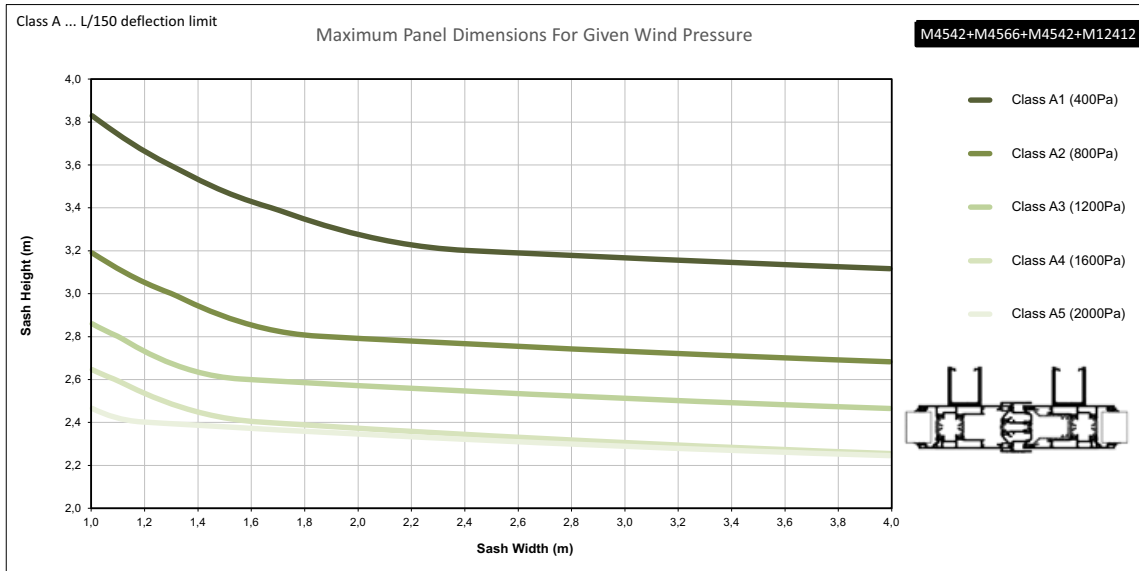



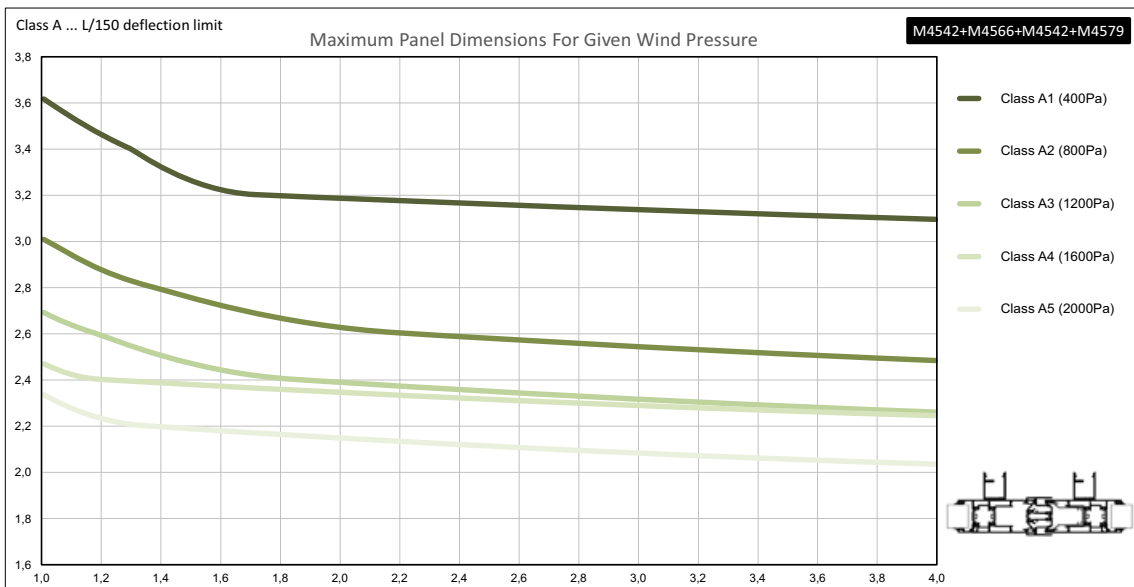
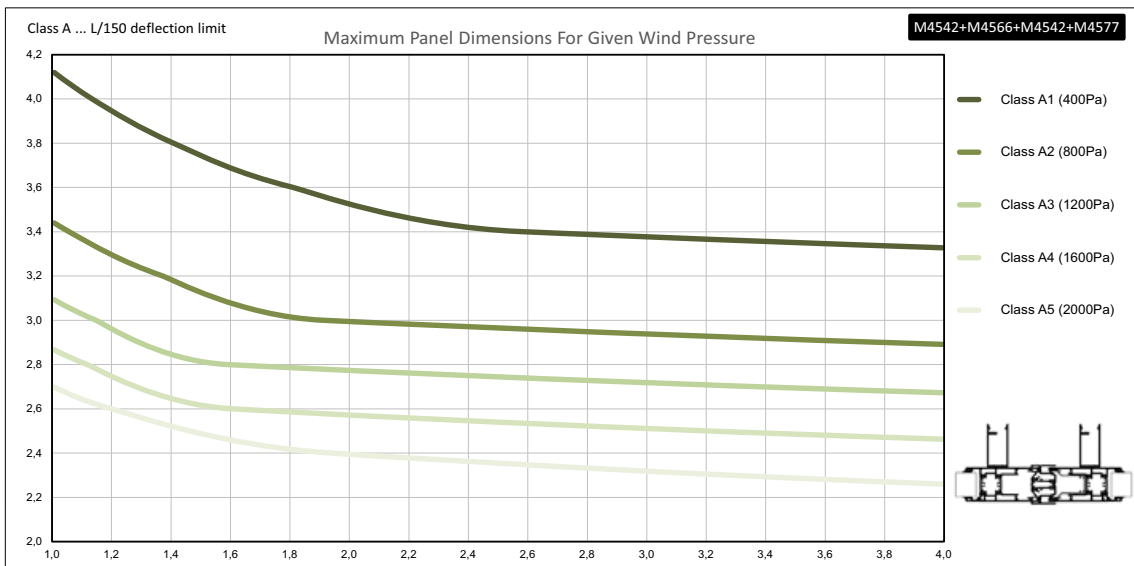
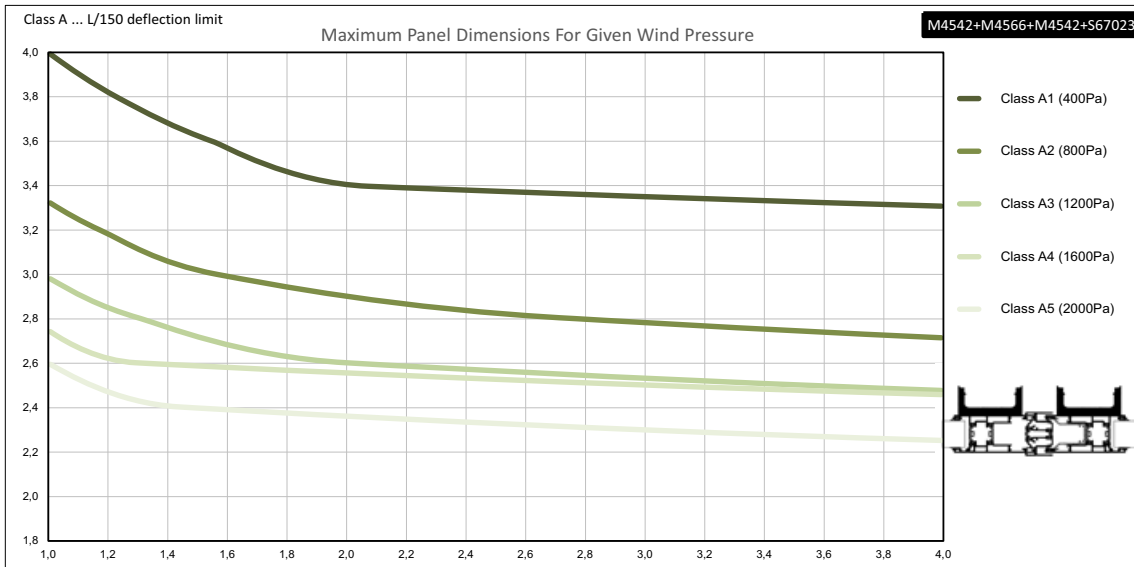



# ACCESSORIES ΕΞΑΡΤΗΜΑΤΑ

**Accessory:** EX-6600454400

M4544 SASH CONNECTOR

ΣΥΝΔΕΣΜΟΣ ΦΥΛΛΟΥ M4544

**Category:** CONNECTORS

**Unit:** PCS

**PackBig:** 20

**PackBig:** 120

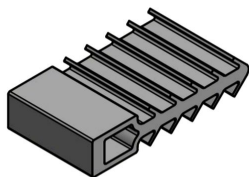

**Connected Profiles /**  
Συνεργαζόμενα Προφίλ

M4544

**Accessory:** EX-1131305800

CRIMP CORNER CLEAT 13,2x6,4mm

ΓΩΝΙΑ ΣΥΝΔΕΣΗΣ ΠΡΕΣΑΡΙΣΤΗ  
13,2x6,4mm

**Category:** CORNERS

**Unit:** PCS

**PackBig:** 4

**PackBig:** 224

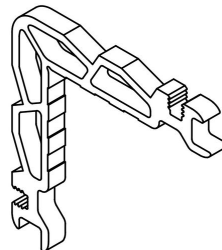

**Connected Profiles /**  
Συνεργαζόμενα Προφίλ

M4544

**Accessory:** EX-1132305800

CRIMP CORNER CLEAT 23x6,2mm

ΓΩΝΙΑ ΣΥΝΔΕΣΗΣ ΠΡΕΣΑΡΙΣΤΗ  
23x6,2mm

**Category:** CORNERS

**Unit:** PCS

**PackBig:** 8

**PackBig:** 168

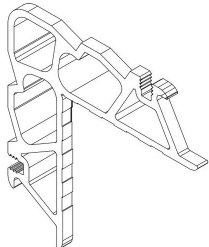

**Connected Profiles /**  
Συνεργαζόμενα Προφίλ

M4542

**Accessory:** EX-1251122300

MECHANICAL CORNER CLEAT  
10,9x22,3mm

ΓΩΝΙΑ ΣΥΝΔΕΣΗΣ ΜΗΧΑΝΙΚΗ  
10,9x22,3mm

**Category:** CORNERS

**Unit:** PCS

**PackBig:** 4

**PackBig:** 144

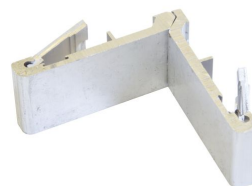

**Connected Profiles /**  
Συνεργαζόμενα Προφίλ

M4524, M4522, M4556

**Accessory:** EX-1251138000

MECHANICAL CORNER CLEAT  
11x38mm

ΓΩΝΙΑ ΣΥΝΔΕΣΗΣ ΜΗΧΑΝΙΚΗ 11x38mm

**Category:** CORNERS

**Unit:** PCS

**PackBig:** 1

**PackBig:**

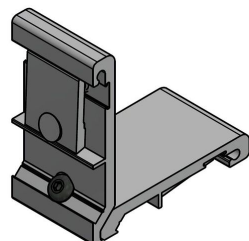

**Connected Profiles /**  
Συνεργαζόμενα Προφίλ

**Accessory:** EX-1261127900

INOX CORNER CONNECTOR CAL  
11x28,5mm

ΑΝΟΞΕΙΔΩΤΗ ΜΗΧΑΝΙΚΗ ΓΩΝΙΑ  
ΣΥΝΔΕΣΗΣ CAL 11x28,5mm

**Category:** CORNERS

**Unit:** PCS

**PackBig:** 20

**PackBig:**

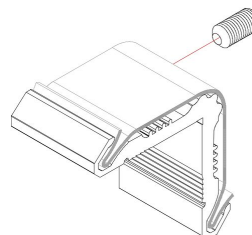

**Connected Profiles /**  
Συνεργαζόμενα Προφίλ

M4544, M4542

**Accessory:** EX-1261140800

MECHANICAL CAL CORNER JOINT  
11X40,8mm

ΑΝΟΞΕΙΔΩΤΗ ΜΗΧΑΝΙΚΗ ΓΩΝΙΑ  
ΣΥΝΔΕΣΕΩΣ CAL 11X40,8mm

**Category:** CORNERS

**Unit:** PCS

**PackBig:** 4

**PackBig:**

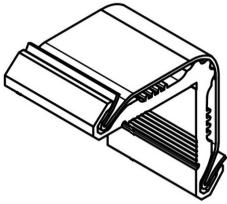

**Connected Profiles /  
Συνεργαζόμενα Προφίλ**

M4538, M4540

**Accessory:** EX-1401161000

DIE CAST MECHANICAL CORNER  
10,6x19mm

ΧΥΤΗ ΜΗΧΑΝΙΚΗ ΓΩΝΙΑ ΣΥΝΔΕΣΗΣ  
10,6x19mm

**Category:** CORNERS

**Unit:** PCS

**PackBig:** 40

**PackBig:** 240



**Connected Profiles /  
Συνεργαζόμενα Προφίλ**

M14664, M14654

**Accessory:** EX-1800453700

ALIGNMENT CORNER FOR M450

ΓΩΝΙΑ ΕΠΙΠΕΔΟΤΗΤΑΣ M450

**Category:** CORNERS

**Unit:** PCS

**PackBig:** 100

**PackBig:** 5000



**Connected Profiles /  
Συνεργαζόμενα Προφίλ**

M4544, M4538, M4540, M4542

**Accessory:** EX-1801421800

ALIGNMENT CORNER FOR SASH  
FLYSCREEN

ΓΩΝΙΑ ΕΠΙΠΕΔΟΤΗΤΑΣ ΓΙΑ ΦΥΛΛΟ  
ΣΗΤΑΣ

**Category:** CORNERS

**Unit:** PCS

**PackBig:** 100

**PackBig:** 1500



**Connected Profiles /  
Συνεργαζόμενα Προφίλ**

M14664

**Accessory:** EX-2000686001

OUTSIDE GLAZING GASKET PLUGGED  
3mm EPDM BLACK

ΕΛΑΣΤΙΚΟ ΤΖΑΜΙΟΥ ΚΟΥΜΠΩΤΟ 3mm  
EPDM ΜΑΥΡΟ

**Category:** GASKETS

**Unit:** MET

**PackBig:** 200

**PackBig:**



**Connected Profiles /  
Συνεργαζόμενα Προφίλ**

M4542

**Accessory:** EX-2000900401

GLAZING WEDGE GASKET 4mm

ΕΛΑΣΤΙΚΟ ΣΦΗΝΑ ΤΖΑΜΙΟΥ 4mm

**Category:** GASKETS

**Unit:** MET

**PackBig:** 250

**PackBig:**



**Connected Profiles /  
Συνεργαζόμενα Προφίλ**

**Accessory:** EX-2000900501

GLAZING WEDGE GASKET 5mm

ΕΛΑΣΤΙΚΟ ΣΦΗΝΑ ΤΖΑΜΙΟΥ 5mm

**Category:** GASKETS

**Unit:** MET

**PackBig:** 200

**PackBig:**

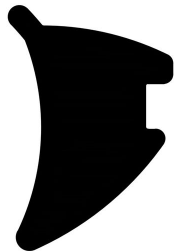

**Connected Profiles /**

Συνεργαζόμενα Προφίλ

**Accessory:** EX-2000900601

GLAZING WEDGE GASKET 6mm

ΕΛΑΣΤΙΚΟ ΣΦΗΝΑ ΤΖΑΜΙΟΥ 6mm

**Category:** GASKETS

**Unit:** MET

**PackBig:** 150

**PackBig:**

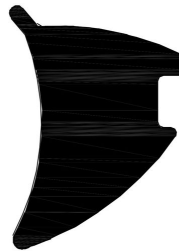

**Connected Profiles /**

Συνεργαζόμενα Προφίλ

**Accessory:** EX-2000900701

GLAZING WEDGE GASKET 7mm

ΕΛΑΣΤΙΚΟ ΣΦΗΝΑ ΤΖΑΜΙΟΥ 7mm

**Category:** GASKETS

**Unit:** MET

**PackBig:** 100

**PackBig:**

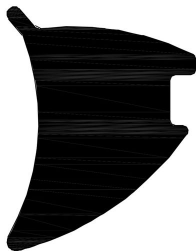

**Connected Profiles /**

Συνεργαζόμενα Προφίλ

**Accessory:** EX-2000900801

GLAZING WEDGE GASKET 8mm

ΕΛΑΣΤΙΚΟ ΣΦΗΝΑ ΤΖΑΜΙΟΥ 8mm

**Category:** GASKETS

**Unit:** MET

**PackBig:** 80

**PackBig:**

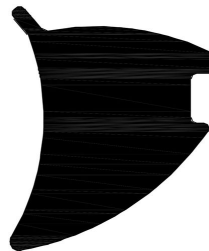

**Connected Profiles /**

Συνεργαζόμενα Προφίλ

**Accessory:** EX-2400031201

FRAME TRACK COVERING GASKET  
EPDM BLACK

ΕΛΑΣΤΙΚΟ ΚΑΛΥΨΗΣ ΟΔΗΓΩΝ  
ΣΥΡΟΜΕΝΩΝ EPDM ΜΑΥΡΟ

**Category:** GASKETS

**Unit:** MET

**PackBig:** 300

**PackBig:**



**Connected Profiles /**

Συνεργαζόμενα Προφίλ

M4522, M4524, M4526, M4530,  
M4556, M4532, M4567, M4536,  
M4534

**Accessory:** EX-2400045420

LIFT AND SLIDE GASKET FOR M450

ΕΛΑΣΤΙΚΟ ΑΝΑΣΥΡΟΥΜΕΝΟΥ ΦΥΛΛΟΥ  
ΓΙΑ M450

**Category:** GASKETS

**Unit:** MET

**PackBig:** 1

**PackBig:**



**Connected Profiles /**

Συνεργαζόμενα Προφίλ

M4542

**Accessory:** EX-2500622033  
GASKET FOR FLY-SCREEN 6,4mm PVC BLACK  
ΕΛΑΣΤΙΚΟ ΣΗΤΑΣ 6,4mm PVC ΜΑΥΡΟ

**Category:** GASKETS

**Unit:** MET

**PackBig:** 250

**PackBig:**

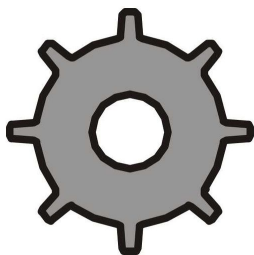

**Connected Profiles /**  
Συνεργαζόμενα Προφίλ  
M14664, M14654, M14663

**Accessory:** EX-2550045601  
VULCANIZED CORNER FOR SASH GASKET EPDM BLACK

ΒΟΥΛΚΑΝΙΣΜΕΝΗ ΓΩΝΙΑ ΕΛΑΣΤΙΚΟΥ ΦΥΛΛΟΥ EPDM ΜΑΥΡΗ

**Category:** GASKETS

**Unit:** PCS

**PackBig:** 40

**PackBig:** 800

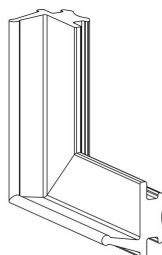

**Connected Profiles /**  
Συνεργαζόμενα Προφίλ  
M4542

**Accessory:** EX-6101221002  
HANDLE FOR FOLDING SERIES WHITE  
ΧΕΙΡΟΛΑΒΗ ΦΥΣΟΥΝΑΣ ΛΕΥΚΗ

**Category:** HANDLES-CREMONES

**Unit:** PCS

**PackBig:** 1

**PackBig:**



**Connected Profiles /**  
Συνεργαζόμενα Προφίλ  
M14664

**Accessory:** EX-6101221003  
HANDLE FOR FLYSCREEN AND FOLDING SERIES BLACK

ΧΕΙΡΟΛΑΒΗ ΣΗΤΑΣ ΚΑΙ ΦΥΣΟΥΝΑΣ - ΜΑΥΡΗ.

**Category:** HANDLES-CREMONES

**Unit:** PCS

**PackBig:** 1

**PackBig:**



**Connected Profiles /**  
Συνεργαζόμενα Προφίλ  
M14664

**Accessory:** EX-6101221033  
HANDLE FOR FLYSCREEN AND FOLDING SERIES SILVER ANODIZED  
ΧΕΙΡΟΛΑΒΗ ΣΗΤΑΣ ΚΑΙ ΦΥΣΟΥΝΑΣ ΦΥΣΙΚΗ ΑΝΟΔΙΩΣΗ

**Category:** HANDLES-CREMONES

**Unit:** PCS

**PackBig:** 1

**PackBig:**



**Connected Profiles /**  
Συνεργαζόμενα Προφίλ  
M14664

**Accessory:** EX-8520454800  
MILLING TOOL FOR M4548, M4521  
ΦΡΕΖΑ ΚΑΤΕΡΓΑΣΙΑΣ M4548, M4521

**Category:** MACHINES - TOOLS

**Unit:** PCS

**PackBig:** 1

**PackBig:**

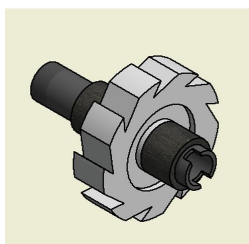

**Connected Profiles /**  
Συνεργαζόμενα Προφίλ  
M4548, M4521

**Accessory:** EX-2400450000

TOP CENTRAL SEAL M450

ΑΝΩ ΚΕΝΤΡΙΚΟ ΣΤΕΓΑΝΩΤΙΚΟ M450

**Category:** PLASTIC PARTS -  
COVERS, SEALANTS,  
DRAINAGE, ABSORB

**Unit:** PCS

**PackBig:** 10

**PackBig:** 100

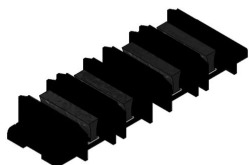

**Connected Profiles /**

Συνεργαζόμενα Προφίλ

M4522, M4524, M4556

**Accessory:** EX-2400450100

TOP CENTRAL SEAL 25mm M450

ΑΝΩ ΚΕΝΤΡΙΚΟ ΣΤΕΓΑΝΩΤΙΚΟ 25mm  
M450

**Category:** PLASTIC PARTS -  
COVERS, SEALANTS,  
DRAINAGE, ABSORB

**Unit:** PCS

**PackBig:** 1

**PackBig:**

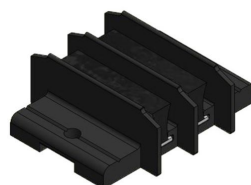

**Connected Profiles /**

Συνεργαζόμενα Προφίλ

M4542, M4524, M4522, M4556

**Accessory:** EX-2400450200

TOP CENTRAL SEAL M450

ΑΝΩ ΚΕΝΤΡΙΚΟ ΣΤΕΓΑΝΩΤΙΚΟ M450

**Category:** PLASTIC PARTS -  
COVERS, SEALANTS,  
DRAINAGE, ABSORB

**Unit:** SET

**PackBig:** 1

**PackBig:** 10

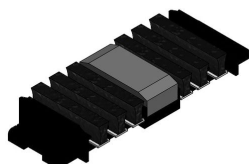

**Connected Profiles /**

Συνεργαζόμενα Προφίλ

**Accessory:** EX-2400450300

CENTRAL SEAL FOAM

ΣΦΟΥΓΓΑΡΙ ΚΕΝΤΡΙΚΟΥ ΣΤΕΓΑΝΩΤΙΚΟΥ

**Category:** PLASTIC PARTS -  
COVERS, SEALANTS,  
DRAINAGE, ABSORB

**Unit:** PCS

**PackBig:** 10

**PackBig:**

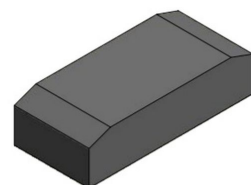

**Connected Profiles /**

Συνεργαζόμενα Προφίλ

**Accessory:** EX-2400450400

TOP CENTRAL SEAL M450 25mm

ΑΝΩ ΚΕΝΤΡΙΚΟ ΣΤΕΓΑΝΩΤΙΚΟ M450  
25mm

**Category:** PLASTIC PARTS -  
COVERS, SEALANTS,  
DRAINAGE, ABSORB

**Unit:** SET

**PackBig:** 10

**PackBig:** 150

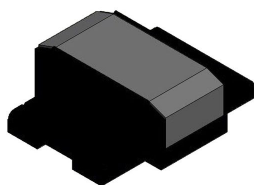

**Connected Profiles /**

Συνεργαζόμενα Προφίλ

**Accessory:** EX-3000456600

M450 MEETING STILE END CAP SET

ΣΕΤ ΤΑΠΩΝ ΜΠΙΝΙ ΦΙΛΗΤΟΥ M450

**Category:** PLASTIC PARTS -  
COVERS, SEALANTS,  
DRAINAGE, ABSORB

**Unit:** SET

**PackBig:** 2

**PackBig:** 15

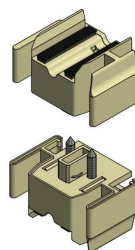

**Connected Profiles /**

Συνεργαζόμενα Προφίλ

M4566

**Accessory: EX-3110454000**

INTERLOCK END CAP SET FOR SASH M4540

ΣΕΤ ΤΑΠΩΝ ΣΤΕΝΟΥ ΓΑΝΤΖΟΥ ΦΥΛΛΟΥ M4540

**Category:** PLASTIC PARTS - COVERS, SEALANTS, DRAINAGE, ABSORB

**Unit:** SET

**PackBig:** 2

**PackBig:** 20

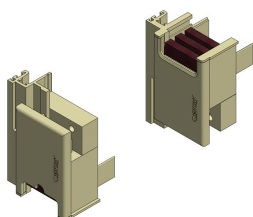

**Connected Profiles / Συνεργαζόμενα Προφίλ**

M4551, M4540

**Accessory: EX-3110454200**

CAP SET FOR RIGHT LIFT AND SLIDE AND SLIDING SASH

ΣΕΤ ΤΑΠΩΝ ΔΕΞΙΑ ΑΝΟΡΘΩΜΕΝΟΥ ΚΑΙ ΑΠΛΑ ΣΥΡΟΜΕΝΟΥ ΦΥΛΛΟΥ

**Category:** PLASTIC PARTS - COVERS, SEALANTS, DRAINAGE, ABSORB

**Unit:** SET

**PackBig:** 2

**PackBig:** 20

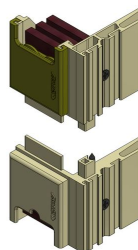

**Connected Profiles / Συνεργαζόμενα Προφίλ**

M4544, M4542, M4546, M4540, M4538, M4551

**Accessory: EX-3110454400**

INTERLOCKING END CAP FOR M450 SASH

ΤΑΠΑ ΓΑΝΤΖΟΥ ΑΠΛΟΥ ΣΥΡΟΜΕΝΟΥ ΦΥΛΛΟΥ M450

**Category:** PLASTIC PARTS - COVERS, SEALANTS, DRAINAGE, ABSORB

**Unit:** SET

**PackBig:** 1

**PackBig:**

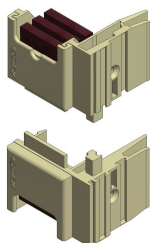

**Connected Profiles / Συνεργαζόμενα Προφίλ**

M4551, M4538, M4546, M4544, M4540

**Accessory: EX-3110454800**

INTERLOCK END CAP SET M4544

ΣΕΤ ΤΑΠΩΝ ΣΤΕΝΟΥ ΓΑΝΤΖΟΥ M4544

**Category:** PLASTIC PARTS - COVERS, SEALANTS, DRAINAGE, ABSORB

**Unit:** SET

**PackBig:** 2

**PackBig:**

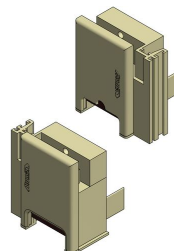

**Connected Profiles / Συνεργαζόμενα Προφίλ**

M4551, M4548, M4544

**Accessory: EX-3110455000**

RIGHT END CAP SET FOR 25mm INTERLOCK LIFT AND SLIDE M450

ΔΕΞΙ ΣΕΤ ΤΑΠΩΝ ΓΑΝΤΖΟΥ 25mm ΑΝΑΣΥΡΟΜΕΝΟΥ M450

**Category:** PLASTIC PARTS - COVERS, SEALANTS, DRAINAGE, ABSORB

**Unit:** SET

**PackBig:** 2

**PackBig:**

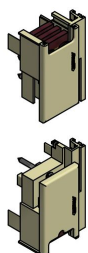

**Connected Profiles / Συνεργαζόμενα Προφίλ**

M4542, M4548

**Accessory: EX-3110456600**

MEETING STILE HARDWARE SPACER

ΑΠΟΣΤΑΤΗΣ ΜΗΧΑΝΙΣΜΟΥ ΦΙΑΛΤΩΝ

**Category:** PLASTIC PARTS - COVERS, SEALANTS, DRAINAGE, ABSORB

**Unit:** PCS

**PackBig:** 10

**PackBig:**

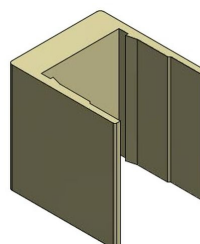

**Connected Profiles / Συνεργαζόμενα Προφίλ**

M4542



**Accessory:** EX-3110457700  
REINFORCEMENT M4577/M4579 END CAP PAIR

ΖΕΥΓΟΣ ΤΑΠΩΝ ΕΝΙΣΧΥΣΗΣ M4577/M4579

**Category:** PLASTIC PARTS - COVERS, SEALANTS, DRAINAGE, ABSORB

**Unit:** PAI

**PackBig:** 10

**PackBig:** 200

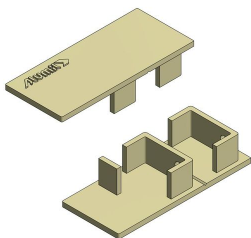

**Connected Profiles /** Συνεργαζόμενα Προφίλ  
M4579, M4577

**Accessory:** EX-3111251100  
SASH FIXING SPACER

ΑΠΟΣΤΑΤΙΚΟ ΣΤΑΘΕΡΟΠΟΙΗΣΗΣ ΦΥΛΛΩΝ

**Category:** PLASTIC PARTS - COVERS, SEALANTS, DRAINAGE, ABSORB

**Unit:** SET

**PackBig:** 1

**PackBig:** 25

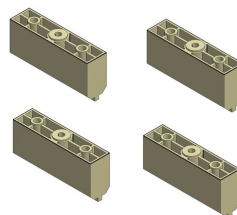

**Connected Profiles /** Συνεργαζόμενα Προφίλ  
M4542

**Accessory:** EX-3111454200

END CAP SET FOR LEFT LIFT AND SLIDING AND SLIDING SASH

ΣΕΤ ΤΑΠΩΝ ΑΡΙΣΤΕΡΑ ΑΝΟΡΘΩΜΕΝΟΥ ΚΑΙ ΑΠΛΑ ΣΥΡΟΜΕΝΟΥ ΦΥΛΛΟΥ

**Category:** PLASTIC PARTS - COVERS, SEALANTS, DRAINAGE, ABSORB

**Unit:** SET

**PackBig:** 2

**PackBig:** 20

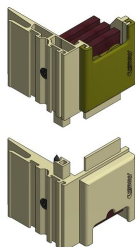

**Connected Profiles /** Συνεργαζόμενα Προφίλ  
M4546, M4544, M4540, M4538, M4551, M4542

**Accessory:** EX-3111465400  
NARROW FLYSCREEN END CAP SET

ΣΕΤ ΤΑΠΩΝ ΣΤΕΝΗΣ ΣΗΤΑΣ

**Category:** PLASTIC PARTS - COVERS, SEALANTS, DRAINAGE, ABSORB

**Unit:** SET

**PackBig:** 1

**PackBig:** 50

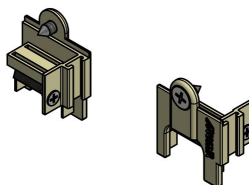

**Connected Profiles /** Συνεργαζόμενα Προφίλ  
M14654, M14664

**Accessory:** EX-3114455000

LEFT END CAP SET FOR 25mm INTERLOCK LIFT AND SLIDE M450

ΑΡΙΣΤΕΡΟ ΣΕΤ ΤΑΠΩΝ ΓΑΝΤΖΟΥ 25mm ΑΝΑΣΥΡΟΜΕΝΟΥ M450

**Category:** PLASTIC PARTS - COVERS, SEALANTS, DRAINAGE, ABSORB

**Unit:** SET

**PackBig:** 2

**PackBig:**

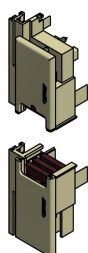

**Connected Profiles /** Συνεργαζόμενα Προφίλ  
M4542, M4548

**Accessory:** EX-3115454200  
M450 SASH SLIDING SPACER FOR LIFT AND SLIDE

ΑΠΟΣΤΑΤΙΚΟ ΚΥΛΙΣΗΣ ΦΥΛΛΟΥ ΑΝΑΣΥΡΟΜΕΝΟΥ M450

**Category:** PLASTIC PARTS - COVERS, SEALANTS, DRAINAGE, ABSORB

**Unit:** PCS

**PackBig:** 100

**PackBig:** 600

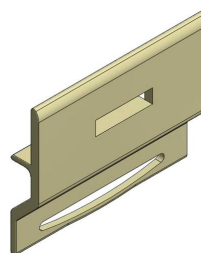

**Accessory:** EX-3150452200

PORTHOLE BARRIER FOR M4522

ΦΡΑΓΜΟΣ ΘΑΛΑΜΟΥ ΟΔΗΓΟΥ M4522

**Category:** PLASTIC PARTS -  
COVERS, SEALANTS,  
DRAINAGE, ABSORB

**Unit:** PCS

**PackBig:** 3

**PackBig:** 3000

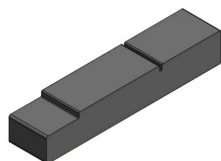

**Connected Profiles /**  
Συνεργαζόμενα Προφίλ  
M4522

**Accessory:** EX-3150452400

PORTHOLE BARRIER SET FOR FRAME  
M4524

ΣΕΤ ΦΡΑΓΜΩΝ ΟΔΗΓΟΥ M4524

**Category:** PLASTIC PARTS -  
COVERS, SEALANTS,  
DRAINAGE, ABSORB

**Unit:** SET

**PackBig:** 10

**PackBig:** 1100

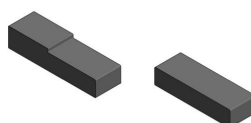

**Connected Profiles /**  
Συνεργαζόμενα Προφίλ  
M4524

**Accessory:** EX-3150455600

PORTHOLE BARRIER FOR M4556

ΦΡΑΓΜΟΣ ΟΔΗΓΟΥ M4556

**Category:** PLASTIC PARTS -  
COVERS, SEALANTS,  
DRAINAGE, ABSORB

**Unit:** PCS

**PackBig:** 3

**PackBig:**

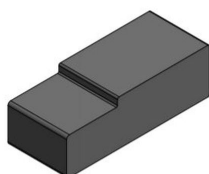

**Connected Profiles /**  
Συνεργαζόμενα Προφίλ  
M4556

**Accessory:** EX-4190045000

LOCKING PLATE SPACER 2 mm

ΑΠΟΣΤΑΤΙΚΟ ΑΝΤΙΚΡΥΣΜΑΤΟΣ 2mm

**Category:** PLASTIC PARTS -  
COVERS, SEALANTS,  
DRAINAGE, ABSORB

**Unit:** PCS

**PackBig:** 12

**PackBig:**

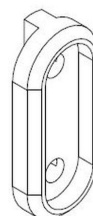

**Connected Profiles /**  
Συνεργαζόμενα Προφίλ  
M4556

**Accessory:** EX-6500454000

SLIDING BUMPER/SASH SPACER SET

ΣΕΤ ΑΜΟΡΤΙΣΕΡ/ΓΛΥΣΙΕΡΑ ΣΥΡΟΜΕΝΩΝ

**Category:** PLASTIC PARTS -  
COVERS, SEALANTS,  
DRAINAGE, ABSORB

**Unit:** SET

**PackBig:** 1

**PackBig:** 25

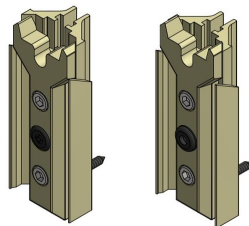

**Connected Profiles /**  
Συνεργαζόμενα Προφίλ  
M4538, M4540, M4544

**Accessory:** EX-6500454200

BUMPER/SLIDING SPACER SET FOR  
M4542 SASH

ΣΕΤ ΑΜΟΡΤΙΣΕΡ/ΓΛΥΣΙΕΡΑΣ ΦΥΛΛΟΥ  
M4542

**Category:** PLASTIC PARTS -  
COVERS, SEALANTS,  
DRAINAGE, ABSORB

**Unit:** SET

**PackBig:** 1

**PackBig:** 25

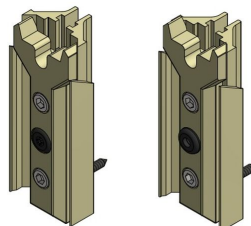

**Connected Profiles /**  
Συνεργαζόμενα Προφίλ  
M4542

**Accessory:** EX-6600454200  
ADDON FOR SASH M4542 FOR INLINE  
ΠΡΟΣΘΗΚΗ ΦΥΛΛΟΥ Μ4542 ΓΙΑ INLINE

**Category:** PLASTIC PARTS -  
COVERS, SEALANTS,  
DRAINAGE, ABSORB

**Unit:** PCS

**PackBig:** 20

**PackBig:** 100

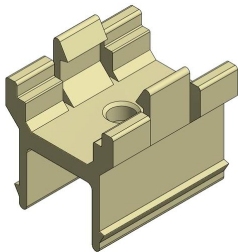

**Connected Profiles /**  
Συνεργαζόμενα Προφίλ  
M4542

**Accessory:** EX-6600455600  
BOTTOM CENTRAL SEAL FOR M450  
LIFT AND SLIDE

ΚΑΤΩ ΚΕΝΤΡΙΚΟ ΣΤΕΓΑΝΩΤΙΚΟ Μ450  
ΑΝΟΡΘΟΥΜΕΝΟ

**Category:** PLASTIC PARTS -  
COVERS, SEALANTS,  
DRAINAGE, ABSORB

**Unit:** SET

**PackBig:** 1

**PackBig:**

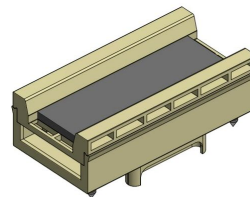

**Connected Profiles /**  
Συνεργαζόμενα Προφίλ  
M4522, M4556, M4524

**Accessory:** EX-6600455700  
BOTTOM CENTRAL SEAL 25mm LIFT  
AND SLIDE

ΚΑΤΩ ΚΕΝΤΡΙΚΟ ΣΤΕΓΑΝΩΤΙΚΟ 25mm  
ΑΝΟΡΘΟΥΜΕΝΟ

**Category:** PLASTIC PARTS -  
COVERS, SEALANTS,  
DRAINAGE, ABSORB

**Unit:** SET

**PackBig:** 1

**PackBig:**

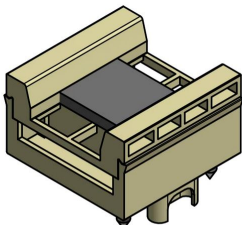

**Connected Profiles /**  
Συνεργαζόμενα Προφίλ  
M4522, M4556, M4524

**Accessory:** EX-6600945000  
STOPPER FOR M450 SLIDING 9mm  
CUTTING

ΣΤΟΠΕΡ ΣΥΡΟΜΕΝΟΥ Μ450 ΚΟΠΗ  
9mm

**Category:** PLASTIC PARTS -  
COVERS, SEALANTS,  
DRAINAGE, ABSORB

**Unit:** PCS

**PackBig:** 10

**PackBig:** 600

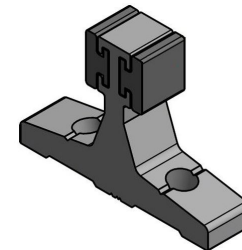

**Connected Profiles /**  
Συνεργαζόμενα Προφίλ  
M4556, M4536, M4524, M4522

**Accessory:** EX-6601454400  
SLIDING SASH SPACER

ΑΠΟΣΤΑΤΗΣ ΣΤΑΘΕΡΟΠΟΙΗΣΗΣ  
ΣΥΡΟΜΕΝΩΝ

**Category:** PLASTIC PARTS -  
COVERS, SEALANTS,  
DRAINAGE, ABSORB

**Unit:** PCS

**PackBig:** 10

**PackBig:** 120

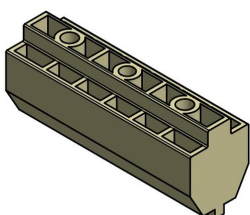

**Connected Profiles /**  
Συνεργαζόμενα Προφίλ  
M4544, M4540, M4538

**Accessory:** EX-6602045000  
STOPPER FOR M450 SLIDING 20mm  
CUTTING

ΣΤΟΠΕΡ ΣΥΡΟΜΕΝΟΥ Μ450 ΚΟΠΗ  
20mm

**Category:** PLASTIC PARTS -  
COVERS, SEALANTS,  
DRAINAGE, ABSORB

**Unit:** PCS

**PackBig:** 10

**PackBig:** 450

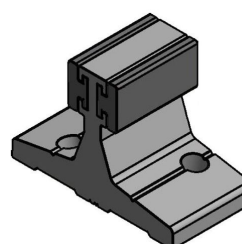

**Connected Profiles /**  
Συνεργαζόμενα Προφίλ  
M4556, M4522, M4534, M4536,  
M4524

**Accessory:** EX-6604408803

EXTERNAL FLAP VALVE SV-E TYPE

ΕΞΩΤΕΡΙΚΗ ΒΑΛΒΙΔΑ ΑΝΤΕΠΙΣΤΡΟΦΗΣ ΤΥΠΟΥ SV-E

**Category:** PLASTIC PARTS - COVERS, SEALANTS, DRAINAGE, ABSORB

**Unit:** PCS

**PackBig:** 20

**PackBig:** 400

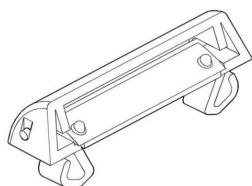

**Connected Profiles /**  
Συνεργαζόμενα Προφίλ

M4524, M4556, M4522

**Accessory:** EX-6604455600

BOTTOM CENTRAL SEAL M450 FOR SLIDING

ΚΑΤΩ ΚΕΝΤΡΙΚΟ ΣΤΕΓΑΝΩΤΙΚΟ M450 ΓΙΑ ΑΠΛΟ ΣΥΡΟΜΕΝΟ

**Category:** PLASTIC PARTS - COVERS, SEALANTS, DRAINAGE, ABSORB

**Unit:** SET

**PackBig:** 1

**PackBig:** 25

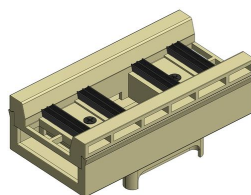

**Connected Profiles /**  
Συνεργαζόμενα Προφίλ

M4556, M4524, M4522

**Accessory:** EX-6604455700

BOTTOM CENTRAL SEAL GASKET FOR SLIDING

ΚΑΤΩ ΚΕΝΤΡΙΚΟ ΣΤΕΓΑΝΩΤΙΚΟ 25mm ΑΠΛΟ ΣΥΡΟΜΕΝΟ

**Category:** PLASTIC PARTS - COVERS, SEALANTS, DRAINAGE, ABSORB

**Unit:** SET

**PackBig:** 1

**PackBig:** 20

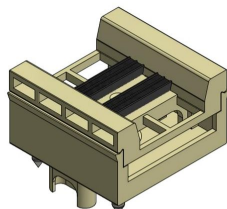

**Connected Profiles /**  
Συνεργαζόμενα Προφίλ

M4524, M4522, M4556

**Accessory:** EX-2401464903

PVC FOR FLY SCREEN SASH 500m

PVC ΣΥΓΚΡΑΤΗΣΗΣ ΣΙΤΑΣ 500m

**Category:** POLYAMIDES

**Unit:** MET

**PackBig:** 15

**PackBig:** 120

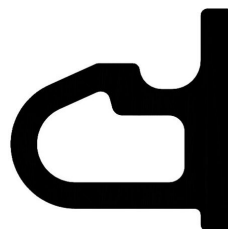

**Connected Profiles /**  
Συνεργαζόμενα Προφίλ

M14664, M14654

**Accessory:** EX-6603501701

NARROW INTERLOCK PVC 4,6m

PVC ΣΤΕΝΟΥ ΓΑΝΤΖΟΥ 4,6m

**Category:** POLYAMIDES

**Unit:** MET

**PackBig:** 4.60

**PackBig:** 18.40

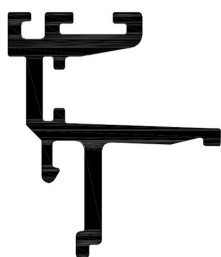

**Connected Profiles /**  
Συνεργαζόμενα Προφίλ

M4521

**Accessory:** EX-6603501711

NARROW INTERLOCK PVC 6m

PVC ΣΤΕΝΟΥ ΓΑΝΤΖΟΥ 6m

**Category:** POLYAMIDES

**Unit:** MET

**PackBig:** 6

**PackBig:** 24

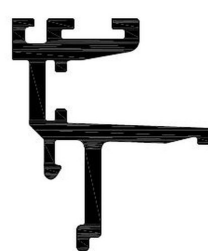

**Connected Profiles /**  
Συνεργαζόμενα Προφίλ

M4521

**Accessory:** EX-6604506003

FRAME PVC FOR M450 6m

PVC ΟΔΗΓΟΥ ΓΙΑ M450 6m

**Category:** POLYAMIDES

**Unit:** MET

**PackBig:** 6

**PackBig:** 24

**Connected Profiles /**

Συνεργαζόμενα Προφίλ

M4524, M4556, M4522, S4506,  
M4518



**Accessory:** EX-6604539003

INTERLOCK PVC M450 FOR SASH  
M4542

PVC ΓΑΝΤΖΟΥ M450 ΓΙΑ ΦΥΛΛΟ M4542

**Category:** POLYAMIDES

**Unit:** MET

**PackBig:** 6

**PackBig:** 36

**Connected Profiles /**

Συνεργαζόμενα Προφίλ

M4551, M4546



**Accessory:** EX-6604540003

SASH PVC FOR M450 SLIDING 4,6m

PVC ΦΥΛΛΟΥ ΓΙΑ M450 ΣΥΡΟΜΕΝΑ  
4,6m

**Category:** POLYAMIDES

**Unit:** MET

**PackBig:** 4.60

**PackBig:**

**Connected Profiles /**

Συνεργαζόμενα Προφίλ

M4540, M4538, M4544



**Accessory:** EX-6604540013

SASH PVC FOR M450 SLIDING 6m

PVC ΦΥΛΛΟΥ ΓΙΑ M450 ΣΥΡΟΜΕΝΑ 6m

**Category:** POLYAMIDES

**Unit:** MET

**PackBig:** 6

**PackBig:** 30

**Connected Profiles /**

Συνεργαζόμενα Προφίλ

M4544, M4538, M4540

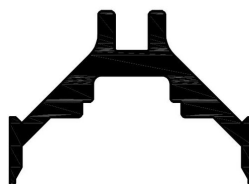

**Accessory:** EX-6604542103

SASH PVC FOR M450 LIFT AND SLIDE

PVC ΦΥΛΛΟΥ ΓΙΑ M450 ΑΝΑΣΥΡΟΜΕΝΑ

**Category:** POLYAMIDES

**Unit:** MET

**PackBig:** 4

**PackBig:** 16

**Connected Profiles /**

Συνεργαζόμενα Προφίλ

M4542

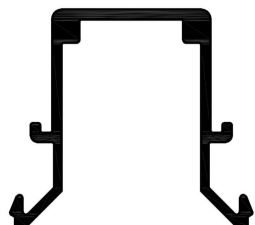

**Accessory:** EX-6604546003

INTERLOCK PVC FOR M450

PVC ΓΑΝΤΖΟΥ ΓΙΑ M450

**Category:** POLYAMIDES

**Unit:** MET

**PackBig:** 6

**PackBig:**

**Connected Profiles /**

Συνεργαζόμενα Προφίλ

M4551



**Accessory:** EX-6604548003

NARROW INTERLOCK PVC WITH GASKET 4,6m

PVC ΣΤΕΝΟΥ ΓΑΝΤΖΟΥ ΜΕ ΥΠΟΔΟΧΗ ΛΑΣΤΙΧΟΥ 4,6m

**Category:** POLYAMIDES

**Unit:** MET

**PackBig:** 4.60

**PackBig:** 18.40

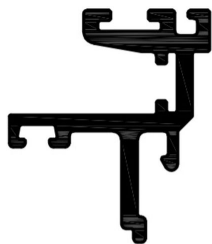

**Connected Profiles /**  
Συνεργαζόμενα Προφίλ

M4548

**Accessory:** EX-6604548013

NARROW INTERLOCK PVC WITH GASKET 6m

PVC ΣΤΕΝΟΥ ΓΑΝΤΖΟΥ ΜΕ ΥΠΟΔΟΧΗ ΛΑΣΤΙΧΟΥ 6m

**Category:** POLYAMIDES

**Unit:** MET

**PackBig:** 6

**PackBig:** 24



**Connected Profiles /**  
Συνεργαζόμενα Προφίλ

M4548

**Accessory:** INT-6604402000

PVC COVER FOR FRAMES

PVC ΚΑΠΑΚΙ ΟΔΗΓΩΝ

**Category:** POLYAMIDES

**Unit:** MET

**PackBig:** 6

**PackBig:** 72



**Connected Profiles /**  
Συνεργαζόμενα Προφίλ

**Accessory:** EX-6000120100

ROLLER ALUMINIUM SINGLE WITH PLATE M9000 M9200 FLYSCR

ΡΑΟΥΛΟ ΑΛΟΥΜΙΝΙΟΥ ΜΟΝΟ ΜΕ ΝΤΙΖΑ ΦΥΛΛΟΥ ΣΙΤΑΣ Η Μ9000

**Category:** ROLLERS - INOX RAILS

**Unit:** PCS

**PackBig:** 2

**PackBig:**



**Connected Profiles /**  
Συνεργαζόμενα Προφίλ

M14664

**Accessory:** EX-6000450000

ROLLER PLASTIC DOUBLE M450 FOR M4538 M4540 M4544

ΡΑΟΥΛΟ ΠΛΑΣΤΙΚΟ ΔΙΠΛΟ Μ450 ΓΙΑ Μ4538 Μ4540 Μ4544

**Category:** ROLLERS - INOX RAILS

**Unit:** PCS

**PackBig:** 4

**PackBig:**

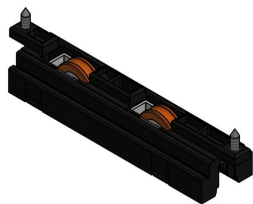

**Connected Profiles /**  
Συνεργαζόμενα Προφίλ

M4540, M4538, M4544

**Accessory:** EX-6001450000

ROLLER PLASTIC DOUBLE M450 FOR M4542

ΡΑΟΥΛΟ ΠΛΑΣΤΙΚΟ ΔΙΠΛΟ Μ450 ΓΙΑ Μ4542

**Category:** ROLLERS - INOX RAILS

**Unit:** PCS

**PackBig:** 4

**PackBig:** 40

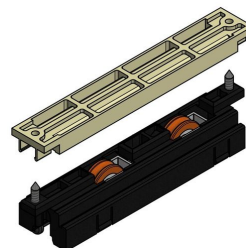

**Connected Profiles /**  
Συνεργαζόμενα Προφίλ

M4542

**Accessory:** EX-6600045000

INOX GUIDE RAIL U-TYPE 0.8mm S350, M450, S560, M12500, M14600 3.5m

ΑΝΟΞΕΙΔΩΤΟΣ ΟΔΗΓΟΣ ΤΥΠΟΥ U 0.8mm S350, M450, S560, M14600, M12500 3,5m

**Category:** ROLLERS - INOX RAILS

**Unit:** MET

**PackBig:** 42

**PackBig:**

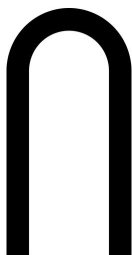

**Connected Profiles /**  
Συνεργαζόμενα Προφίλ

M4556, M4536, M4524, M4567, M4522, M4534, M4532, M4530, M4526

**Accessory:** EX-6206910003

BRUSH PILE SEAL 10mm 4P BLACK

ΒΟΥΡΤΣΑΚΙ 10mm 4P ΜΑΥΡΟ

**Category:** WEATHER STRIPPING PILE

**Unit:** MET

**PackBig:** 525

**PackBig:**

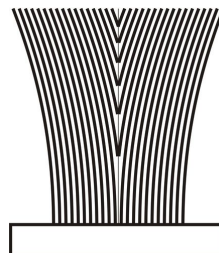

**Connected Profiles /**  
Συνεργαζόμενα Προφίλ

M14664

**Accessory:** EX-6206910603

BRUSH PILE SEAL 6mm 4P BLACK

ΒΟΥΡΤΣΑΚΙ 6mm 4P ΜΑΥΡΟ

**Category:** WEATHER STRIPPING PILE

**Unit:** MET

**PackBig:** 1300

**PackBig:**

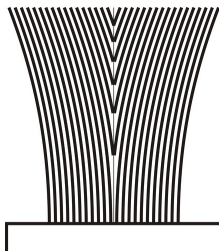

**Connected Profiles /**  
Συνεργαζόμενα Προφίλ

M4536, M4534, M4532, M4530, M4526, M4522, M14664, M4556

**Accessory:** EX-6206911403

BRUSH PILE SEAL 14mm 4P BLACK

ΒΟΥΡΤΣΑΚΙ 14mm 4P ΜΑΥΡΟ

**Category:** WEATHER STRIPPING PILE

**Unit:** MET

**PackBig:** 250

**PackBig:** 500

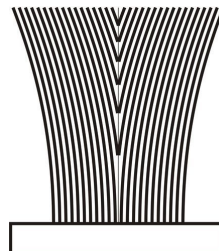

**Connected Profiles /**  
Συνεργαζόμενα Προφίλ

**Accessory:** EX-6206911404

BRUSH PILE SEAL 14mm 4P GREY

ΒΟΥΡΤΣΑΚΙ 14mm 4P ΓΚΡΙ

**Category:** WEATHER STRIPPING PILE

**Unit:** MET

**PackBig:** 250

**PackBig:**

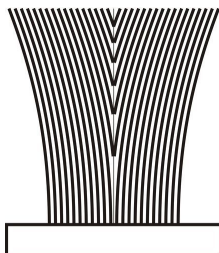

**Connected Profiles /**  
Συνεργαζόμενα Προφίλ

**Accessory:** EX-6206930703

TRI-FIN BRUSH PILE SEAL 7mm BLACK

ΒΟΥΡΤΣΑΚΙ ΜΕΜΒΡΑΝΗΣ TRI-FIN 7mm ΜΑΥΡΟ

**Category:** WEATHER STRIPPING PILE

**Unit:** MET

**PackBig:** 800

**PackBig:**



**Connected Profiles /**  
Συνεργαζόμενα Προφίλ

M4542