

# Alumil

Building excellence every day



 SMARTIA  
M630 PHOS

V 02/2022



# PROFILES ΠΡΟΦΙΛ

**Profile:** M63100  
**TRACK PROFILE**  
**ΟΔΗΓΟΣ**  
**System:** M630  
**Weight:** 2663.60  
**Ix (cm<sup>4</sup>):** 45.04  
**Iy (cm<sup>4</sup>):** 284.87  
**Status:** Active  
**Bicolor:** No  
**Bar Length:** 6500  
**Min Order Kg:** -

Required Accessories / Απαιτούμενα Εξαρτήματα

EX-6206930703	TRI-FIN BRUSH PILE SEAL 7mm BLACK / ΒΟΥΡΤΣΑΚΙ ΜΕΜΒΡΑΝΗΣ TRI-FIN 7mm ΜΑΥΡΟ
EX-6206930603	TRI-FIN BRUSH PILE SEAL 6mm BLACK / ΒΟΥΡΤΣΑΚΙ ΜΕΜΒΡΑΝΗΣ TRI-FIN 6mm ΜΑΥΡΟ
EX-6600063100	SPACER FOR M630 / ΑΠΟΣΤΑΤΙΚΟ ΚΥΛΙΣΗΣ ΓΙΑ Μ630
EX-6206910603	BRUSH PILE SEAL 6mm 4P BLACK / ΒΟΥΡΤΣΑΚΙ 6mm 4P ΜΑΥΡΟ
EX-1251316500	MECHANICAL CORNER CLEAT 12.6x16.5mm / ΜΗΧΑΝΙΚΗ ΓΩΝΙΑ ΣΥΝΔΕΣΗΣ 12.6x16.5mm
EX-1251353500	MECHANICAL CORNER CLEAT 12.6x53.5mm / ΜΗΧΑΝΙΚΗ ΓΩΝΙΑ ΣΥΝΔΕΣΗΣ 12.6x53.5mm
EX-8520063100	MILING TOOL FOR FRAME TRACK M63100 / ΦΡΕΖΑ ΚΑΤΕΡΓΑΣΙΑΣ ΟΔΗΓΟΥ Μ63100
EX-1126300000	CORNER SET FOR M630 CORNER CONSTRUCTION / ΣΕΤ ΓΩΝΙΕΣ ΣΥΝΔΕΣΕΩΣ ΓΩΝΙΑΚΗΣ ΚΑΤΑΣΚΕΥΗΣ Μ630
EX-1800063000	ALIGNMENT CORNER FOR M630 FRAME / ΓΩΝΙΑ ΕΠΙΠΕΔΟΤΗΤΑΣ ΓΙΑ ΟΔΗΓΟ Μ630
EX-1131353600	CRIMP CORNER CLEAT 13x53.6mm / ΓΩΝΙΑ ΣΥΝΔΕΣΗΣ ΠΡΕΣΑΡΙΣΤΗ 13x53.6mm
EX-1131317000	CRIMP CORNER CLEAT 13,2x17,3mm / ΓΩΝΙΑ ΣΥΝΔΕΣΗΣ ΠΡΕΣΑΡΙΣΤΗ 13,2x17,3mm
EX-6206910604	BRUSH PILE SEAL 6mm 4P GREY / ΒΟΥΡΤΣΑΚΙ 6mm 4P ΓΚΡΙ
EX-6206910602	BRUSH PILE SEAL 6mm 4P WHITE / ΒΟΥΡΤΣΑΚΙ 6mm 4P ΛΕΥΚΟ

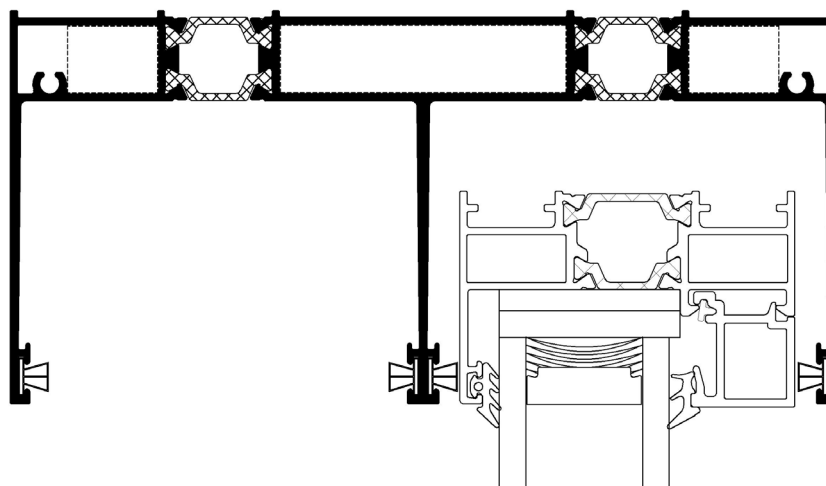
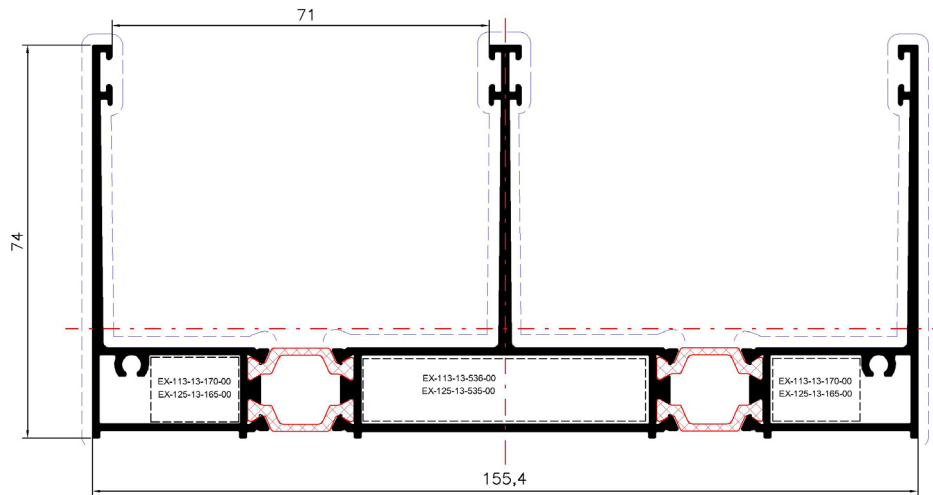

**Profile:** M63102  
**TRACK PROFILE**  
**ΟΔΗΓΟΣ**  
**System:** M630  
**Weight:** 1715.80  
**I<sub>x</sub> (cm<sup>4</sup>):** 29.69  
**I<sub>y</sub> (cm<sup>4</sup>):** 68.93  
**Status:** Active  
**Bicolor:** No  
**Bar Length:** 6500  
**Min Order Kg:** -

Required Accessories / Απαιτούμενα Εξαρτήματα

EX-6206910602	BRUSH PILE SEAL 6mm 4P WHITE / ΒΟΥΡΤΣΑΚΙ 6mm 4P ΛΕΥΚΟ
EX-1800063000	ALIGNMENT CORNER FOR M630 FRAME / ΓΩΝΙΑ ΕΠΙΠΕΔΟΤΗΤΑΣ ΓΙΑ ΟΔΗΓΟ M630
EX-1251333000	MECHANICAL CORNER CLEAT 13x33mm / ΓΩΝΙΑ ΣΥΝΔΕΣΗΣ ΜΗΧΑΝΙΚΗ 13x33mm
EX-1131333500	CRIMP CORNER CLEAT 13,2x33,9mm / ΓΩΝΙΑ ΣΥΝΔΕΣΗΣ ΠΡΕΣΑΡΙΣΤΗ 13,2x33,9mm
EX-1131317000	CRIMP CORNER CLEAT 13,2x17,3mm / ΓΩΝΙΑ ΣΥΝΔΕΣΗΣ ΠΡΕΣΑΡΙΣΤΗ 13,2x17,3mm
EX-6206910604	BRUSH PILE SEAL 6mm 4P GREY / ΒΟΥΡΤΣΑΚΙ 6mm 4P ΓΚΡΙ
EX-6206930703	TRI-FIN BRUSH PILE SEAL 7mm BLACK / ΒΟΥΡΤΣΑΚΙ ΜΕΜΒΡΑΝΗΣ TRI-FIN 7mm ΜΑΥΡΟ
EX-6206930603	TRI-FIN BRUSH PILE SEAL 6mm BLACK / ΒΟΥΡΤΣΑΚΙ ΜΕΜΒΡΑΝΗΣ TRI-FIN 6mm ΜΑΥΡΟ
EX-6600063100	SPACER FOR M630 / ΑΠΟΣΤΑΤΙΚΟ ΚΥΑΙΣΗΣ ΓΙΑ M630
EX-6206910603	BRUSH PILE SEAL 6mm 4P BLACK / ΒΟΥΡΤΣΑΚΙ 6mm 4P ΜΑΥΡΟ
EX-1251316500	MECHANICAL CORNER CLEAT 12.6x16.5mm / ΜΗΧΑΝΙΚΗ ΓΩΝΙΑ ΣΥΝΔΕΣΗΣ 12.6x16.5mm

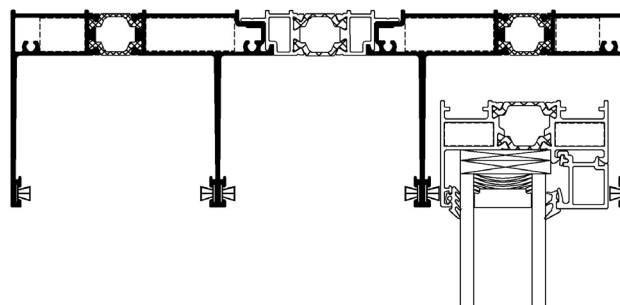
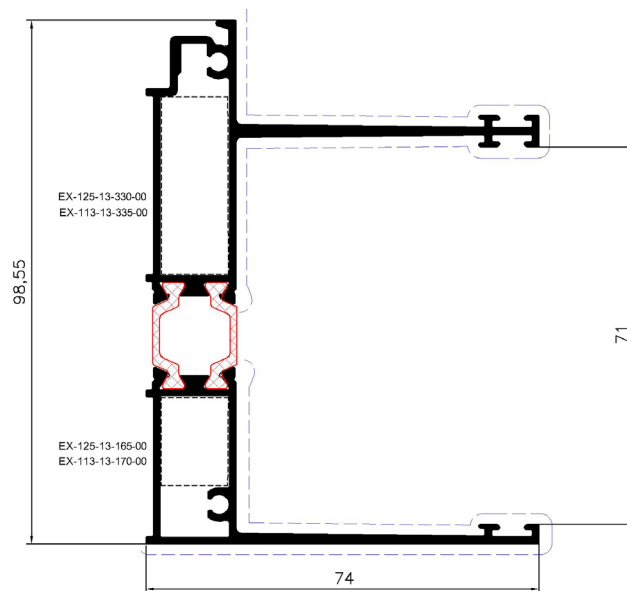

**Profile:** M63120  
**TRACK PROFILE**  
ΟΔΗΓΟΣ  
**System:** M630  
**Weight:** 583  
**Ix (cm<sup>4</sup>):** 0.65  
**Iy (cm<sup>4</sup>):** 1.70  
**Status:** Active  
**Bicolor:** No  
**Bar Length:** 6500  
**Min Order Kg:** -

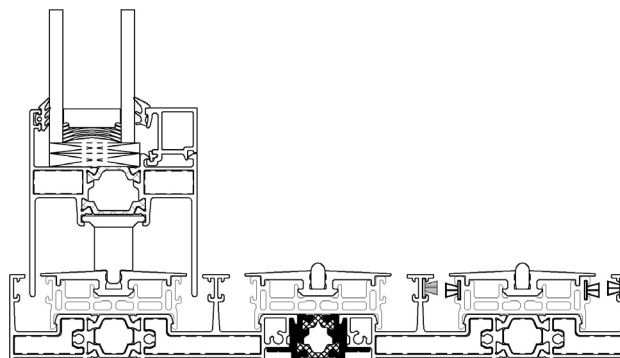
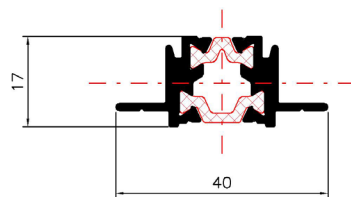

**Profile:** M63126  
**TRACK PROFILE**  
**ΟΔΗΓΟΣ**  
**System:** M630  
**Weight:** 1557  
**I<sub>x</sub> (cm<sup>4</sup>):** 3.88  
**I<sub>y</sub> (cm<sup>4</sup>):** 61.86  
**Status:** Active  
**Bicolor:** No  
**Bar Length:** 6500  
**Min Order Kg:** -

Required Accessories / Απαιτούμενα Εξαρτήματα

EX-6600063500	PORTHOLE BARRIER FOR M630 / ΦΡΑΓΜΟΣ ΟΔΗΓΟΥ ΓΙΑ M630
EX-6600063300	POLYAMIDE PORTHOLE BARRIER FOR M630 / ΦΡΑΓΜΟΣ ΠΟΛΥΑΜΙΔΙΟΥ ΓΙΑ M630
EX-6600063200	PORTHOLE BARRIER FOR M63123 / ΦΡΑΓΜΟΣ ΟΔΗΓΟΥ ΓΙΑ M63123
EX-6600063800	BRIDGE DRAINAGE FOR M630 MULTI-TRACK / ΓΕΦΥΡΑ ΑΠΟΡΡΟΩΝ ΓΙΑ ΠΟΛΛΑΠΛΟ ΟΔΗΓΟ M630
EX-6206910604	BRUSH PILE SEAL 6mm 4P GREY / ΒΟΥΡΤΣΑΚΙ 6mm 4P ΓΚΡΙ
EX-6206910602	BRUSH PILE SEAL 6mm 4P WHITE / ΒΟΥΡΤΣΑΚΙ 6mm 4P ΛΕΥΚΟ
EX-6206910603	BRUSH PILE SEAL 6mm 4P BLACK / ΒΟΥΡΤΣΑΚΙ 6mm 4P ΜΑΥΡΟ
EX-6600063000	FRAME PVC FOR M630 / PVC ΟΔΗΓΟΥ ΓΙΑ M630
EX-3110063900	CENTRAL SEAL M630 / ΚΕΝΤΡΙΚΟ ΣΤΕΓΑΝΩΤΙΚΟ M630
EX-3110063400	PAIR OF COVER CAPS FOR 3SASH SLIDING M630 / ΖΕΥΓΟΣ ΤΑΠΙΩΝ ΤΡΙΠΛΟΥ ΟΔΗΓΟΥ ΓΙΑ M630
EX-6206930703	TRI-FIN BRUSH PILE SEAL 7mm BLACK / ΒΟΥΡΤΣΑΚΙ ΜΕΜΒΡΑΝΗΣ TRI-FIN 7mm ΜΑΥΡΟ
EX-6206930603	TRI-FIN BRUSH PILE SEAL 6mm BLACK / ΒΟΥΡΤΣΑΚΙ ΜΕΜΒΡΑΝΗΣ TRI-FIN 6mm ΜΑΥΡΟ

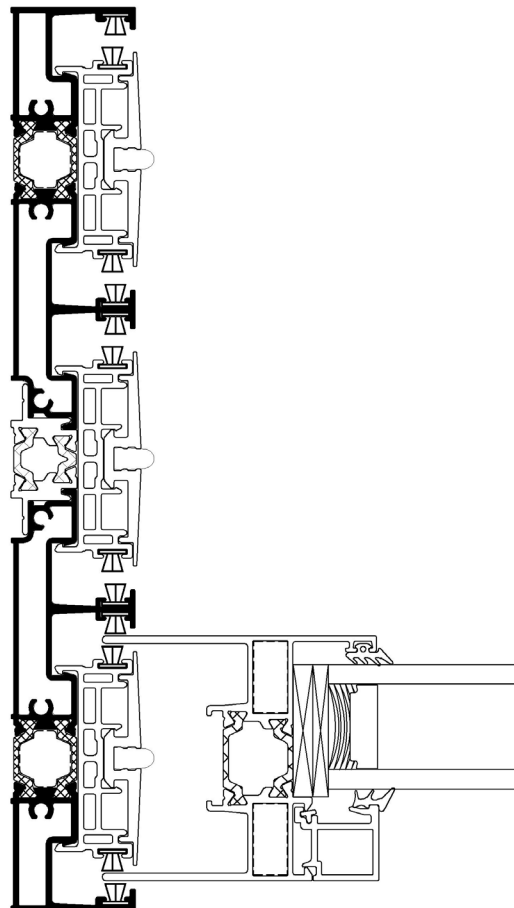

**Profile:** M63128  
**TRACK PROFILE**  
ΟΔΗΓΟΣ  
**System:** M630  
**Weight:** 703.80  
**Ix (cm<sup>4</sup>):** 0.09  
**Iy (cm<sup>4</sup>):** 5.89  
**Status:** Active  
**Bicolor:** No  
**Bar Length:** 6500  
**Min Order Kg:** -

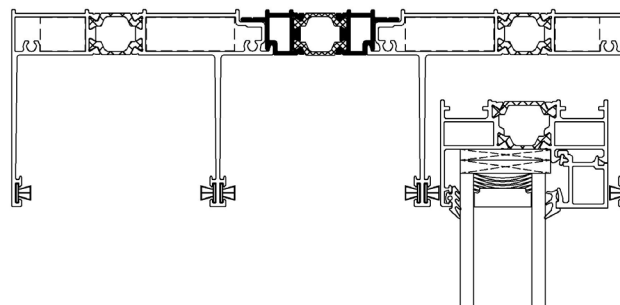
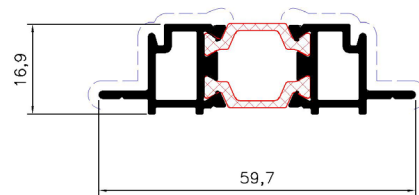

**Profile:** M63130  
**TRACK PROFILE**  
**ΟΔΗΓΟΣ**  
**System:** M630  
**Weight:** 2311.80  
**Ix (cm<sup>4</sup>):** 5.81  
**Iy (cm<sup>4</sup>):** 211.55  
**Status:** Active  
**Bicolor:** No  
**Bar Length:** 6500  
**Min Order Kg:** -

Required Accessories / Απαιτούμενα Εξαρτήματα

EX-6206930703	TRI-FIN BRUSH PILE SEAL 7mm BLACK / ΒΟΥΡΤΣΑΚΙ ΜΕΜΒΡΑΝΗΣ TRI-FIN 7mm ΜΑΥΡΟ
EX-6206930603	TRI-FIN BRUSH PILE SEAL 6mm BLACK / ΒΟΥΡΤΣΑΚΙ ΜΕΜΒΡΑΝΗΣ TRI-FIN 6mm ΜΑΥΡΟ
EX-3110063900	CENTRAL SEAL M630 / ΚΕΝΤΡΙΚΟ ΣΤΕΓΑΝΩΤΙΚΟ M630
EX-6600063000	FRAME PVC FOR M630 / PVC ΟΔΗΓΟΥ ΓΙΑ M630
EX-6206910603	BRUSH PILE SEAL 6mm 4P BLACK / ΒΟΥΡΤΣΑΚΙ 6mm 4P ΜΑΥΡΟ
EX-3110063100	COVER CAP SET OF PROFILE M63130 / ΣΕΤ ΤΑΠΙΩΝ ΟΔΗΓΟΥ M63130
EX-1126300000	CORNER SET FOR M630 CORNER CONSTRUCTION / ΣΕΤ ΓΩΝΙΕΣ ΣΥΝΔΕΣΕΩΣ ΓΩΝΙΑΚΗΣ ΚΑΤΑΣΚΕΥΗΣ M630
EX-6600063300	POLYAMIDE PORTHOLE BARRIER FOR M630 / ΦΡΑΓΜΟΣ ΠΟΛΥΑΜΙΔΙΟΥ ΓΙΑ M630
EX-6600063200	PORTHOLE BARRIER FOR M63123 / ΦΡΑΓΜΟΣ ΟΔΗΓΟΥ ΓΙΑ M63123
EX-6206910604	BRUSH PILE SEAL 6mm 4P GREY / ΒΟΥΡΤΣΑΚΙ 6mm 4P ΓΚΡΙ
EX-6600063400	PORTHOLE BARRIER FOR M63125 / ΦΡΑΓΜΟΣ ΟΔΗΓΟΥ ΓΙΑ ΘΑΛΑΜΟ M63125
EX-6206910602	BRUSH PILE SEAL 6mm 4P WHITE / ΒΟΥΡΤΣΑΚΙ 6mm 4P ΛΕΥΚΟ

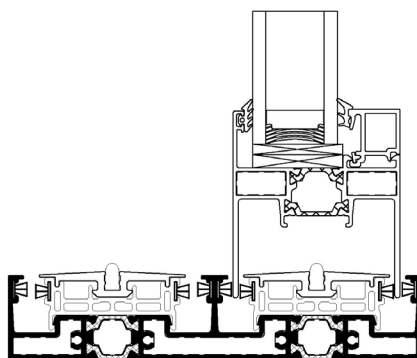
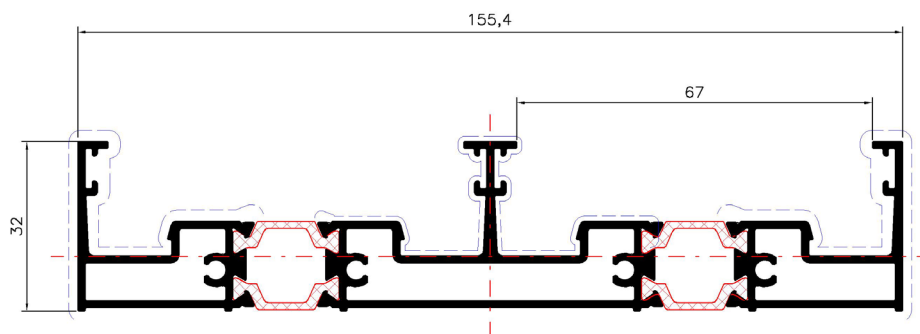



**Profile:** M63144  
**TRACK PROFILE**  
**ΟΔΗΓΟΣ**  
**System:** M630  
**Weight:** 2837.40  
**Ix (cm<sup>4</sup>):** 328.97  
**Iy (cm<sup>4</sup>):** 48.10  
**Status:** Active  
**Bicolor:** No  
**Bar Length:** 6500  
**Min Order Kg:** -

Required Accessories / Απαιτούμενα Εξαρτήματα

EX-6206930603	TRI-FIN BRUSH PILE SEAL 6mm BLACK / ΒΟΥΡΤΣΑΚΙ ΜΕΜΒΡΑΝΗΣ TRI-FIN 6mm ΜΑΥΡΟ
EX-6206910603	BRUSH PILE SEAL 6mm 4P BLACK / ΒΟΥΡΤΣΑΚΙ 6mm 4P ΜΑΥΡΟ
EX-1251353500	MECHANICAL CORNER CLEAT 12.6x53.5mm / ΜΗΧΑΝΙΚΗ ΓΩΝΙΑ ΣΥΝΔΕΣΗΣ 12.6x53.5mm
EX-6206910602	BRUSH PILE SEAL 6mm 4P WHITE / ΒΟΥΡΤΣΑΚΙ 6mm 4P ΛΕΥΚΟ
EX-6206930604	TRI-FIN BRUSH PILE SEAL 6mm GREY / ΒΟΥΡΤΣΑΚΙ ΜΕΜΒΡΑΝΗΣ TRI-FIN 6mm ΓΚΡΙ
EX-6206930703	TRI-FIN BRUSH PILE SEAL 7mm BLACK / ΒΟΥΡΤΣΑΚΙ ΜΕΜΒΡΑΝΗΣ TRI-FIN 7mm ΜΑΥΡΟ
EX-6206910604	BRUSH PILE SEAL 6mm 4P GREY / ΒΟΥΡΤΣΑΚΙ 6mm 4P ΓΚΡΙ

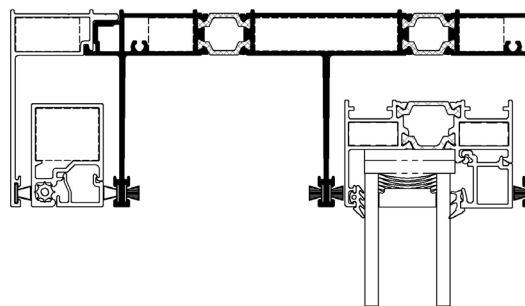
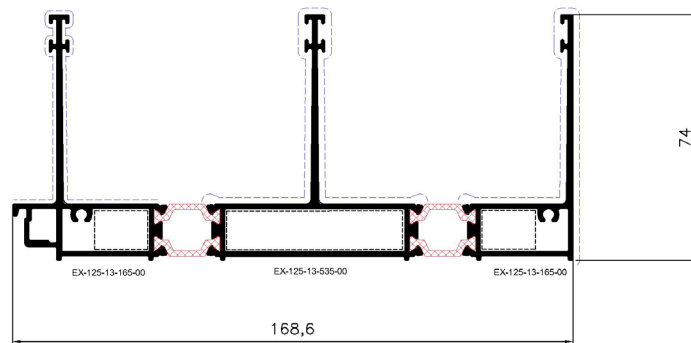

**Profile:** M63145  
**TRACK PROFILE**  
**ΟΔΗΓΟΣ**  
**System:** M630  
**Weight:** 672.10  
**I<sub>x</sub> (cm<sup>4</sup>):** 12.69  
**I<sub>y</sub> (cm<sup>4</sup>):** 4.27  
**Status:** Active  
**Bicolor:** No  
**Bar Length:** 6500  
**Min Order Kg:** -

Required Accessories / Απαιτούμενα Εξαρτήματα

EX-3116312700	PAIR OF FLYSCREEN SASH END CAPS FOR M630 / ΖΕΥΓΟΣ ΤΑΠΙΩΝ ΦΥΛΛΟΥ ΣΗΤΑΣ M630
EX-6206910703	BRUSH PILE SEAL 7mm 4P BLACK / ΒΟΥΡΤΣΑΚΙ 7mm 4P ΜΑΥΡΟ
EX-6206910702	BRUSH PILE SEAL 7mm 4P WHITE / ΒΟΥΡΤΣΑΚΙ 7mm 4P ΛΕΥΚΟ
EX-1251324100	MECHANICAL CORNER CLEAT 13,2X25 mm / ΓΩΝΙΑ ΣΥΝΔΕΣΗΣ ΜΗΧΑΝΙΚΗ 13,2X25mm
EX-6206910704	BRUSH PILE SEAL 7mm 4P GREY / ΒΟΥΡΤΣΑΚΙ 7mm 4P ΓΚΡΙ

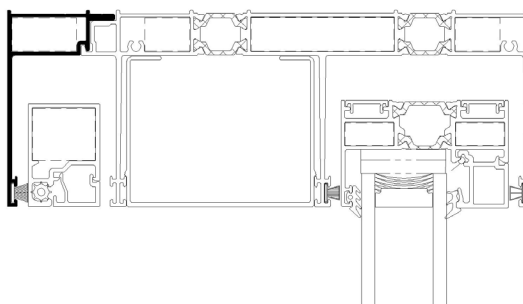
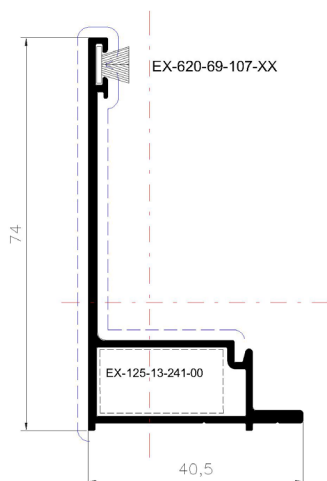

**Profile:** M63146  
**TRACK PROFILE**  
**ΟΔΗΓΟΣ**  
**System:** M630  
**Weight:** 2740  
**Ix (cm<sup>4</sup>):** 342.41  
**Iy (cm<sup>4</sup>):** 7.41  
**Status:** Active  
**Bicolor:** No  
**Bar Length:** 6500  
**Min Order Kg:** -

Required Accessories / Απαιτούμενα Εξαρτήματα

EX-6206910604	BRUSH PILE SEAL 6mm 4P GREY / ΒΟΥΡΤΣΑΚΙ 6mm 4P ΓΚΡΙ
EX-6600063400	PORHOLE BARRIER FOR M63125 / ΦΡΑΓΜΟΣ ΟΔΗΓΟΥ ΓΙΑ ΘΑΛΑΜΟ M63125
EX-6206910704	BRUSH PILE SEAL 7mm 4P GREY / ΒΟΥΡΤΣΑΚΙ 7mm 4P ΓΚΡΙ
EX-6206930604	TRI-FIN BRUSH PILE SEAL 6mm GREY / ΒΟΥΡΤΣΑΚΙ ΜΕΜΒΡΑΝΗΣ TRI-FIN 6mm ΓΚΡΙ
EX-6600063200	PORHOLE BARRIER FOR M63123 / ΦΡΑΓΜΟΣ ΟΔΗΓΟΥ ΓΙΑ M63123
EX-6600063300	POLYAMIDE PORHOLE BARRIER FOR M630 / ΦΡΑΓΜΟΣ ΠΟΛΥΑΜΙΔΙΟΥ ΓΙΑ M630
EX-6206910702	BRUSH PILE SEAL 7mm 4P WHITE / ΒΟΥΡΤΣΑΚΙ 7mm 4P ΛΕΥΚΟ
EX-6206910602	BRUSH PILE SEAL 6mm 4P WHITE / ΒΟΥΡΤΣΑΚΙ 6mm 4P ΛΕΥΚΟ
EX-6206910703	BRUSH PILE SEAL 7mm 4P BLACK / ΒΟΥΡΤΣΑΚΙ 7mm 4P ΜΑΥΡΟ
EX-6206910603	BRUSH PILE SEAL 6mm 4P BLACK / ΒΟΥΡΤΣΑΚΙ 6mm 4P ΜΑΥΡΟ
EX-6600063000	FRAME PVC FOR M630 / PVC ΟΔΗΓΟΥ ΓΙΑ M630
EX-6600064000	PORHOLE BARRIER FOR M63146 / ΦΡΑΓΜΟΣ ΟΔΗΓΟΥ M63146
EX-3116312700	PAIR OF FLYSCREEN SASH END CAPS FOR M630 / ΖΕΥΓΟΣ ΤΑΠΙΩΝ ΦΥΛΛΟΥ ΣΗΤΑΣ M630
EX-3116314600	PAIR OF FLYSCREEN END CAPS FOR BOTTOM TRACK M630 / ΖΕΥΓΟΣ ΠΛΕΥΡΙΚΩΝ ΤΑΠΙΩΝ ΚΑΤΩΚΛΑΣΙΟΥ ΟΔΗΓΟΥ ΣΗΤΑΣ M630
EX-6206930703	TRI-FIN BRUSH PILE SEAL 7mm BLACK / ΒΟΥΡΤΣΑΚΙ ΜΕΜΒΡΑΝΗΣ TRI-FIN 7mm ΜΑΥΡΟ
EX-6206930603	TRI-FIN BRUSH PILE SEAL 6mm BLACK / ΒΟΥΡΤΣΑΚΙ ΜΕΜΒΡΑΝΗΣ TRI-FIN 6mm ΜΑΥΡΟ

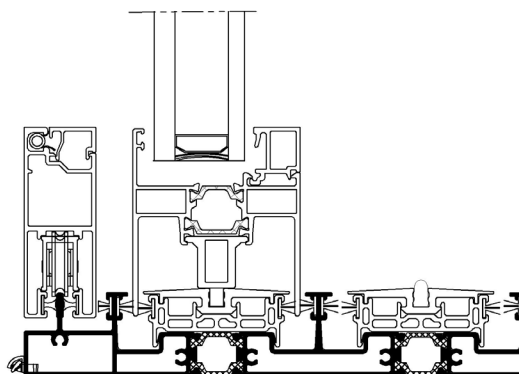
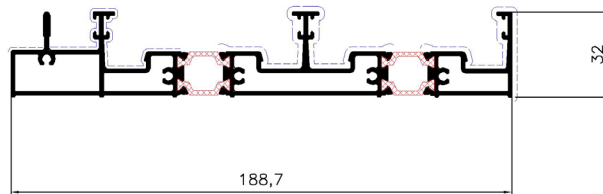

**Profile:** M63148  
**TRACK PROFILE**  
**ΟΔΗΓΟΣ**  
**System:** M630  
**Weight:** 1227  
**Ix (cm<sup>4</sup>):** 29.59  
**Iy (cm<sup>4</sup>):** 3.19  
**Status:** Active  
**Bicolor:** No  
**Bar Length:** 6500  
**Min Order Kg:** -

Required Accessories / Απαιτούμενα Εξαρτήματα

EX-6206930703	TRI-FIN BRUSH PILE SEAL 7mm BLACK / ΒΟΥΡΤΣΑΚΙ ΜΕΜΒΡΑΝΗΣ TRI-FIN 7mm ΜΑΥΡΟ
EX-6600063000	FRAME PVC FOR M630 / PVC ΟΔΗΓΟΥ ΓΙΑ M630
EX-6206910603	BRUSH PILE SEAL 6mm 4P BLACK / ΒΟΥΡΤΣΑΚΙ 6mm 4P ΜΑΥΡΟ
EX-6206910602	BRUSH PILE SEAL 6mm 4P WHITE / ΒΟΥΡΤΣΑΚΙ 6mm 4P ΛΕΥΚΟ
EX-6600063300	POLYAMIDE PORTHOLE BARRIER FOR M630 / ΦΡΑΓΜΟΣ ΠΟΛΥΑΜΙΔΙΟΥ ΓΙΑ M630
EX-6206910604	BRUSH PILE SEAL 6mm 4P GREY / ΒΟΥΡΤΣΑΚΙ 6mm 4P ΓΚΡΙ

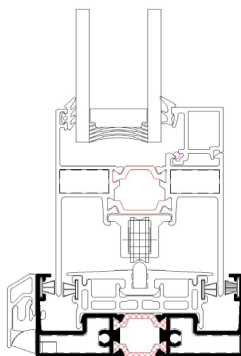
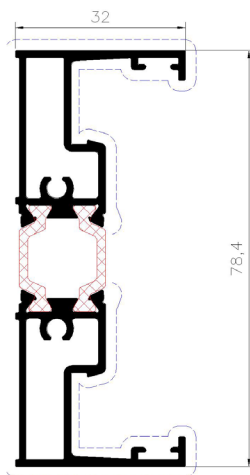

**Profile:** M63154  
**TRACK PROFILE**  
**ΟΔΗΓΟΣ**  
**System:** M630  
**Weight:** 1664  
**Ix (cm<sup>4</sup>):** 72.53  
**Iy (cm<sup>4</sup>):** 4.74  
**Status:** Active  
**Bicolor:** No  
**Bar Length:** 6500  
**Min Order Kg:** -

Required Accessories / Απαιτούμενα Εξαρτήματα

EX-620693073	TRI-FIN BRUSH PILE SEAL 7mm BLACK / ΒΟΥΡΤΣΑΚΙ ΜΕΜΒΡΑΝΗΣ TRI-FIN 7mm ΜΑΥΡΟ
EX-6600063000	FRAME PVC FOR M630 / PVC ΟΔΗΓΟΥ ΓΙΑ M630
EX-6206910604	BRUSH PILE SEAL 6mm 4P GREY / ΒΟΥΡΤΣΑΚΙ 6mm 4P ΓΚΡΙ
EX-6206910704	BRUSH PILE SEAL 7mm 4P GREY / ΒΟΥΡΤΣΑΚΙ 7mm 4P ΓΚΡΙ
EX-6600063200	PORTHOLE BARRIER FOR M63123 / ΦΡΑΓΜΟΣ ΟΔΗΓΟΥ ΓΙΑ M63123
EX-6600063300	POLYAMIDE PORTHOLE BARRIER FOR M630 / ΦΡΑΓΜΟΣ ΠΟΛΥΑΜΙΔΙΟΥ ΓΙΑ M630
EX-6206910702	BRUSH PILE SEAL 7mm 4P WHITE / ΒΟΥΡΤΣΑΚΙ 7mm 4P ΛΕΥΚΟ
EX-6206910603	BRUSH PILE SEAL 6mm 4P BLACK / ΒΟΥΡΤΣΑΚΙ 6mm 4P ΜΑΥΡΟ
EX-6206910703	BRUSH PILE SEAL 7mm 4P BLACK / ΒΟΥΡΤΣΑΚΙ 7mm 4P ΜΑΥΡΟ
EX-6206910602	BRUSH PILE SEAL 6mm 4P WHITE / ΒΟΥΡΤΣΑΚΙ 6mm 4P ΛΕΥΚΟ

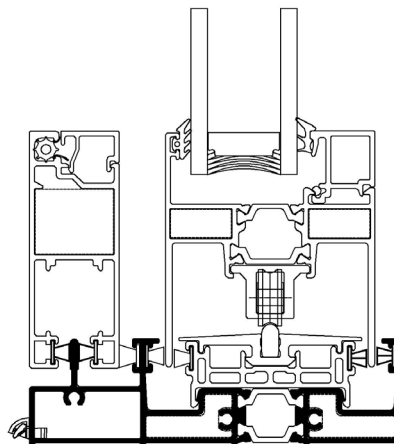
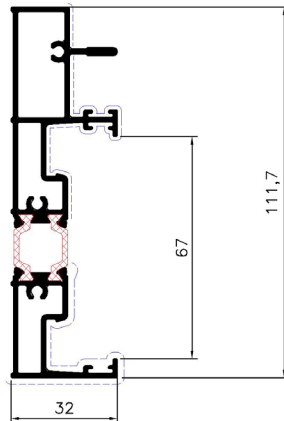

**Profile:** M63156  
**TRACK PROFILE**  
**ΟΔΗΓΟΣ**  
**System:** M630  
**Weight:** 1418  
**Ix (cm<sup>4</sup>):** 40.98  
**Iy (cm<sup>4</sup>):** 18.86  
**Status:** Active  
**Bicolor:** No  
**Bar Length:** 6500  
**Min Order Kg:** -

Required Accessories / Απαιτούμενα Εξαρτήματα

EX-1251316500	MECHANICAL CORNER CLEAT 12.6x16.5mm / ΜΗΧΑΝΙΚΗ ΓΩΝΙΑ ΣΥΝΔΕΣΗΣ 12.6x16.5mm
EX-6206930703	TRI-FIN BRUSH PILE SEAL 7mm BLACK / ΒΟΥΡΤΣΑΚΙ ΜΕΜΒΡΑΝΗΣ TRI-FIN 7mm ΜΑΥΡΟ

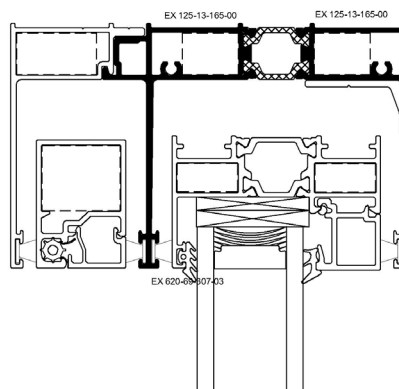
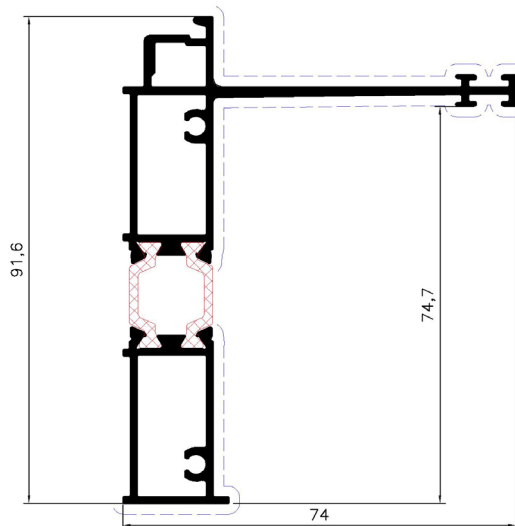

**Profile:** M63160  
**TRACK PROFILE**  
**ΟΔΗΓΟΣ**  
**System:** M630  
**Weight:** 1298.30  
**Ix (cm<sup>4</sup>):** 32.77  
**Iy (cm<sup>4</sup>):** 15.89  
**Status:** Active  
**Bicolor:** No  
**Bar Length:** 6500  
**Min Order Kg:** -

Required Accessories / Απαιτούμενα Εξαρτήματα

EX-6206930703	TRI-FIN BRUSH PILE SEAL 7mm BLACK / ΒΟΥΡΤΣΑΚΙ ΜΕΜΒΡΑΝΗΣ TRI-FIN 7mm ΜΑΥΡΟ
EX-1251316500	MECHANICAL CORNER CLEAT 12.6x16.5mm / ΜΗΧΑΝΙΚΗ ΓΩΝΙΑ ΣΥΝΔΕΣΗΣ 12.6x16.5mm

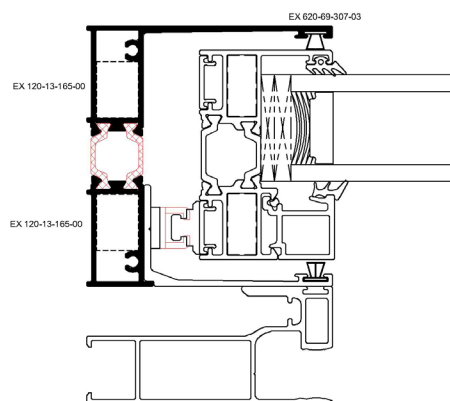
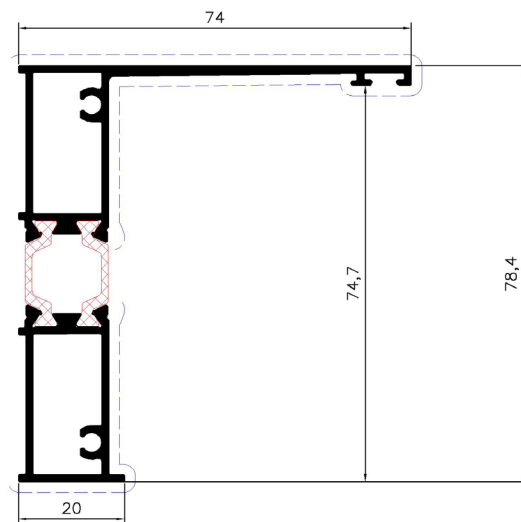

**Profile:** M63103  
**SASH PROFILE**  
**ΦΥΛΛΟ**  
**System:** M630  
**Weight:** 1010.20  
**Ix (cm<sup>4</sup>):** 16.19  
**Iy (cm<sup>4</sup>):** 3.27  
**Status:** Active  
**Bicolor:** No  
**Bar Length:** 6500  
**Min Order Kg:** -

Required Accessories / Απαιτούμενα Εξαρτήματα

EX-3110063800	SEALING END CAP FOR M630 SASH LOCKING SIDE / ΕΜΠΡΟΣΘΙΑ ΤΑΠΙΑ ΣΤΕΓΑΝΩΣΗΣ ΦΥΛΛΟΥ M630
EX-2000686001	OUTSIDE GLAZING GASKET PLUGGED 3mm EPDM BLACK / ΕΛΑΣΤΙΚΟ ΤΖΑΜΙΟΥ ΚΟΥΜΠΙΩΤΟ 3mm EPDM ΜΑΥΡΟ
EX-3110063300	INTERLOCKING COVER CAP SET FOR LEFT SLIDING TYPOLOGY M630 / ΣΕΤ ΤΑΠΙΩΝ ΓΑΝΤΖΟΥ ΓΙΑ ΑΡΙΣΤΕΡΑ ΣΥΡΟΜΕΝΗ ΤΥΠΟΛΟΓΙΑ M630
EX-3110063200	INTERLOCKING COVER CAP SET FOR RIGHT SLIDING TYPOLOGY M630 / ΣΕΤ ΤΑΠΙΩΝ ΓΑΝΤΖΟΥ ΓΙΑ ΔΕΞΙΑ ΣΥΡΟΜΕΝΗ ΤΥΠΟΛΟΓΙΑ M630
EX-1130918300	CRIMP CORNER CLEAT 9x18,9mm / ΓΩΝΙΑ ΣΥΝΔΕΣΗΣ ΠΡΕΣΑΡΙΣΤΗ 9x18,9mm

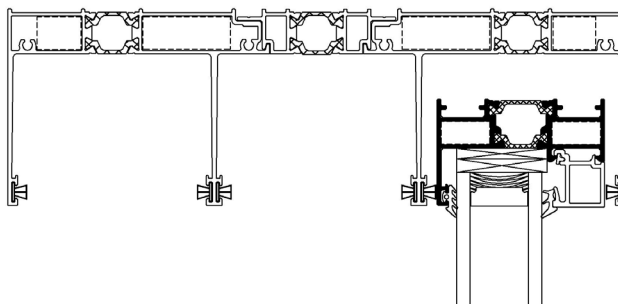
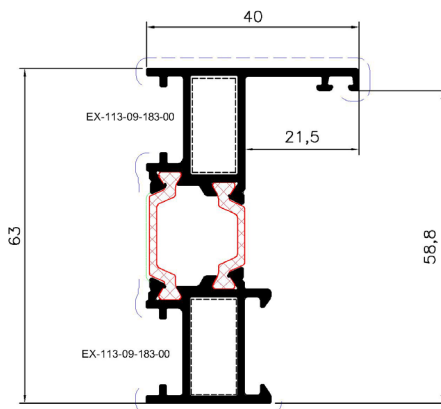



**Profile:** M63104  
**SASH PROFILE**  
 ΦΥΛΛΟ  
**System:** M630  
**Weight:** 1375.20  
**Ix (cm<sup>4</sup>):** 11.45  
**Iy (cm<sup>4</sup>):** 27.99  
**Status:** Active  
**Bicolor:** No  
**Bar Length:** 6500  
**Min Order Kg:** -

Required Accessories / Απαιτούμενα Εξαρτήματα

EX-1130918300	CRIMP CORNER CLEAT 9x18,9mm / ΓΩΝΙΑ ΣΥΝΔΕΣΗΣ ΠΡΕΣΑΡΙΣΤΗ 9x18,9mm
EX-6000063200	SPACER FOR M630 FIXED SASH / ΑΠΟΣΤΑΤΗΣ ΣΤΑΘΕΡΟΥ ΦΥΛΛΟΥ M630
EX-6000063000	ROLLER PLASTIC TRIPLE M630 & M12500 CONCEALED / ΡΑΟΥΛΟ ΠΛΑΣΤΙΚΟ ΤΡΙΠΛΟ M630 & M12500 ΚΡΥΦΟ
EX-3110063800	SEALING END CAP FOR M630 SASH LOCKING SIDE / ΕΜΠΡΟΣΘΙΑ ΤΑΠΙΑ ΣΤΕΓΑΝΩΣΗΣ ΦΥΛΛΟΥ M630
EX-2000686001	OUTSIDE GLAZING GASKET PLUGGED 3mm EPDM BLACK / ΕΛΑΣΤΙΚΟ ΤΖΑΜΙΟΥ ΚΟΥΜΠΩΤΟ 3mm EPDM ΜΑΥΡΟ

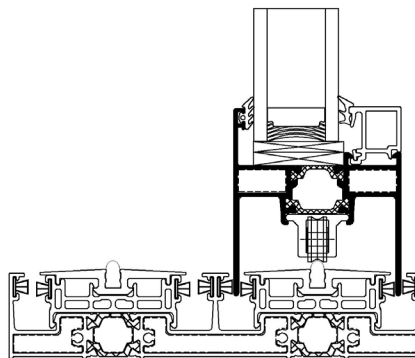
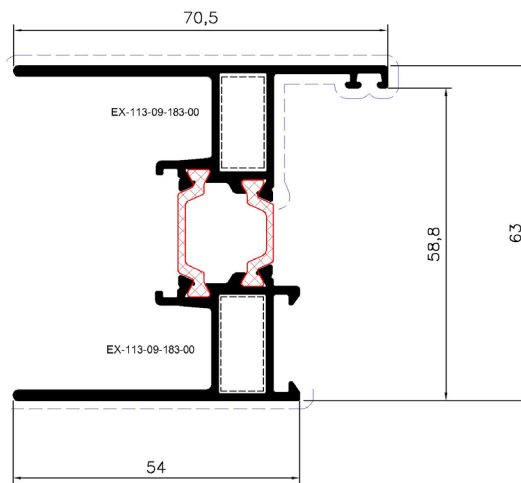

**Profile:** M63127  
**SASH PROFILE**  
 ΦΥΛΛΟ  
**System:** M630  
**Weight:** 1013.80  
**Ix (cm<sup>4</sup>):** 17.69  
**Iy (cm<sup>4</sup>):** 4.22  
**Status:** Active  
**Bicolor:** No  
**Bar Length:** 6000  
**Min Order Kg:** -

Required Accessories / Απαιτούμενα Εξαρτήματα

EX-3116312700	PAIR OF FLYSCREEN SASH END CAPS FOR M630 / ΖΕΥΓΟΣ ΤΑΠΩΝ ΦΥΛΛΟΥ ΣΗΤΑΣ M630
EX-2500622033	GASKET FOR FLY-SCREEN 6,4mm PVC BLACK / ΕΛΑΣΤΙΚΟ ΣΗΤΑΣ 6,4mm PVC ΜΑΥΡΟ
EX-6206910603	BRUSH PILE SEAL 6mm 4P BLACK / ΒΟΥΡΤΣΑΚΙ 6mm 4P ΜΑΥΡΟ
EX-1262023500	CORNER CLEAT CAL TYPE 20x23.5mm / ΓΩΝΙΑ ΣΥΝΔΕΣΗΣ CAL 20x23.5mm

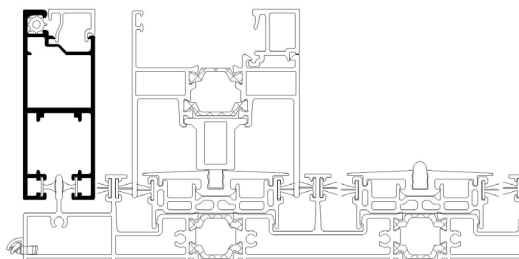
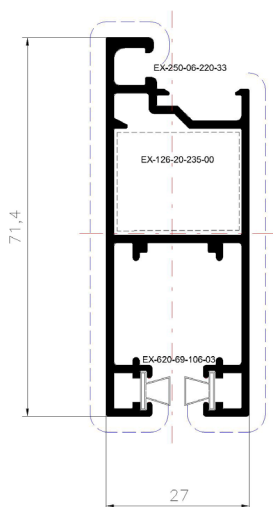

**Profile:** M63142  
**SASH PROFILE**  
 ΦΥΛΛΟ  
**System:** M630  
**Weight:** 568.50  
**Ix (cm<sup>4</sup>):** 3.37  
**Iy (cm<sup>4</sup>):** 2.15  
**Status:** Active  
**Bicolor:** No  
**Bar Length:** 6500  
**Min Order Kg:** -

Required Accessories / Απαιτούμενα Εξαρτήματα

EX-6100086200	HANDLE FOR S700 TOP-HUNGED AND M630 SLIDING FLY SCREEN / ΧΕΡΟΥΛΙ ΓΙΑ ΣΗΤΑ ΚΡΕΜΑΣΤΗ S700 ΚΑΙ ΣΥΠΟΜΕΝΗ M630
EX-1262023500	CORNER CLEAT CAL TYPE 20x23.5mm / ΓΩΝΙΑ ΣΥΝΔΕΣΗΣ CAL 20x23.5mm
EX-2500622033	GASKET FOR FLY-SCREEN 6,4mm PVC BLACK / ΕΛΑΣΤΙΚΟ ΣΗΤΑΣ 6,4mm PVC ΜΑΥΡΟ

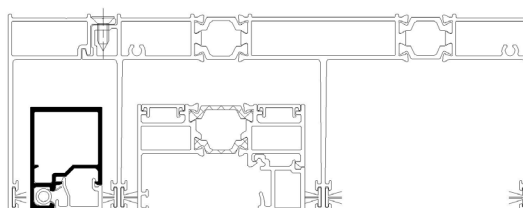
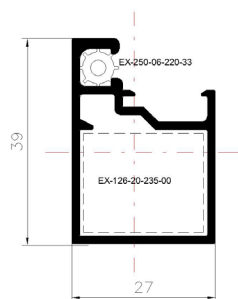

Required Accessories / Απαιτούμενα Εξαρτήματα

**Profile:** M63159  
**INTERLOCK PROFILE**  
 ΓΑΝΤΖΟΣ  
**System:** M630  
**Weight:** 432.70  
**Ix (cm<sup>4</sup>):** 1.26  
**Iy (cm<sup>4</sup>):** 0.94  
**Status:** Active  
**Bicolor:** No  
**Bar Length:** 6000  
**Min Order Kg:** -

EX-6200341203	BRUSH PILE SEAL FIBER MEMBRANE 1-FIN 12mm 4P BLACK / ΒΟΥΡΤΣΑΚΙ ΥΦΑΣΜΑΤΙΝΗΣ ΜΕΜΒΡΑΝΗΣ 1-FIN 12mm 4P ΜΑΥΡΟ
---------------	--

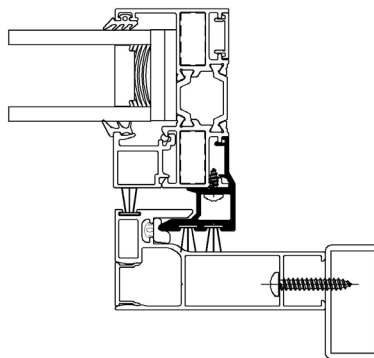
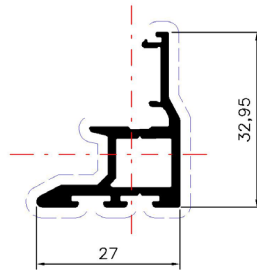

**Profile:** M63134  
**ADJOINING PROFILE**  
 ΜΠΙΝΙ  
**System:** M630  
**Weight:** 773.40  
**Ix (cm<sup>4</sup>):** 1.74  
**Iy (cm<sup>4</sup>):** 12.19  
**Status:** Active  
**Bicolor:** No  
**Bar Length:** 6000  
**Min Order Kg:** -

Required Accessories / Απαιτούμενα Εξαρτήματα

EX-2406313403	GASKET FOR ADJOINING PROFILE M63134 / ΕΛΑΣΤΙΚΟ ΜΠΙΝΙΟΥ Μ63134
EX-3110063600	COVER CAP SET FOR ADJOINING PROFILE M63134 / ΣΕΤ ΤΑΠΩΝ ΓΙΑ ΜΠΙΝΙ Μ63134
EX-6206930603	TRI-FIN BRUSH PILE SEAL 6mm BLACK / ΒΟΥΡΤΣΑΚΙ ΜΕΜΒΡΑΝΗΣ TRI-FIN 6mm ΜΑΥΡΟ

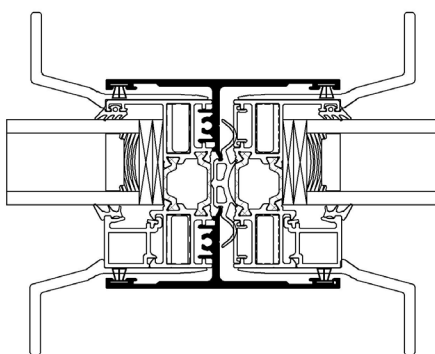
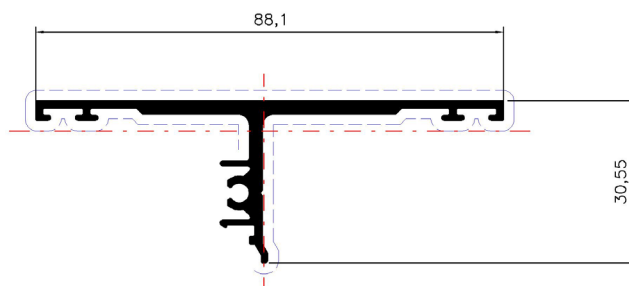

**Profile:** M63150  
ADJOINING PROFILE  
MITINI  
**System:** M630  
**Weight:** 238.10  
**Ix (cm<sup>4</sup>):** 0.69  
**Iy (cm<sup>4</sup>):** 0.08  
**Status:** Active  
**Bicolor:** No  
**Bar Length:** 6000  
**Min Order Kg:** -

Required Accessories / Απαιτούμενα Εξαρτήματα

EX-6206910604	BRUSH PILE SEAL 6mm 4P GREY / ΒΟΥΡΤΣΑΚΙ 6mm 4P ΓΚΡΙ
EX-6206910603	BRUSH PILE SEAL 6mm 4P BLACK / ΒΟΥΡΤΣΑΚΙ 6mm 4P ΜΑΥΡΟ
EX-6206910602	BRUSH PILE SEAL 6mm 4P WHITE / ΒΟΥΡΤΣΑΚΙ 6mm 4P ΛΕΥΚΟ

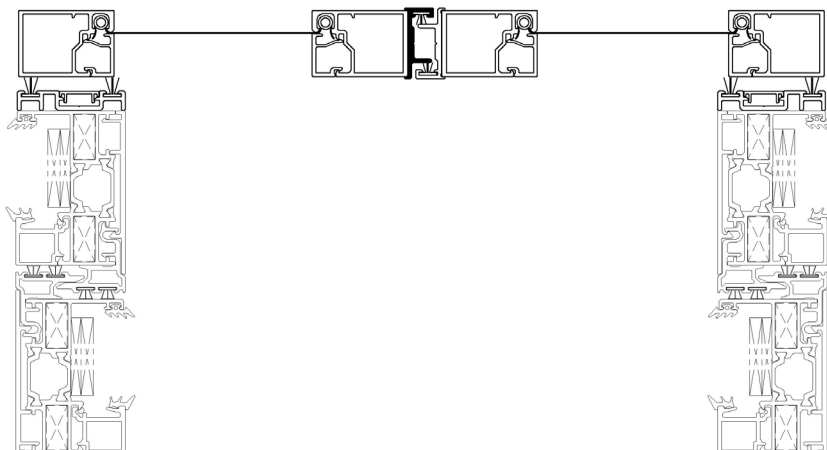
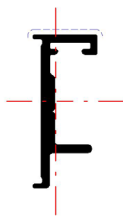

**Profile:** M63152  
**ADJOINING PROFILE**  
 ΜΠΙΝΙ  
**System:** M630  
**Weight:** 3744  
**Ix (cm<sup>4</sup>):** 114.55  
**Iy (cm<sup>4</sup>):** 17.39  
**Status:** Active  
**Bicolor:** No  
**Bar Length:** 6000  
**Min Order Kg:** -

Required Accessories / Απαιτούμενα Εξαρτήματα

EX-6206930703	TRI-FIN BRUSH PILE SEAL 7mm BLACK / ΒΟΥΡΤΣΑΚΙ ΜΕΜΒΡΑΝΗΣ TRI-FIN 7mm ΜΑΥΡΟ
EX-6206930603	TRI-FIN BRUSH PILE SEAL 6mm BLACK / ΒΟΥΡΤΣΑΚΙ ΜΕΜΒΡΑΝΗΣ TRI-FIN 6mm ΜΑΥΡΟ
EX-3116315000	ADJOINING PROFILE CAP FOR RIGHT CORNER / ΖΕΥΓΟΣ ΤΑΠΩΝ ΜΠΙΝΙΟΥ ΔΕΞΙΟΥ ΓΩΝΙΑΚΟΥ ΚΟΥΦΩΜΑΤΟΣ
EX-3116315100	END CAP FOR ADJOINING PROFILE FOR LEFT OPENING / ΖΕΥΓΟΣ ΤΑΠΩΝ ΜΠΙΝΙΟΥ ΑΡΙΣΤΕΡΟΥ ΓΩΝΙΑΚΟΥ ΚΟΥΦΩΜΑΤΟΣ

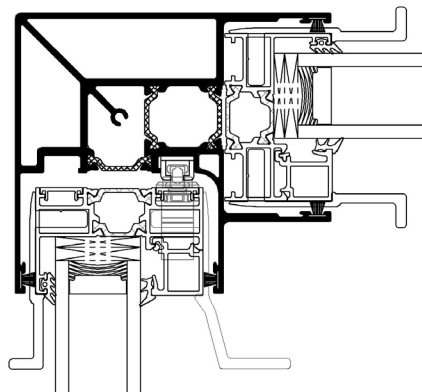
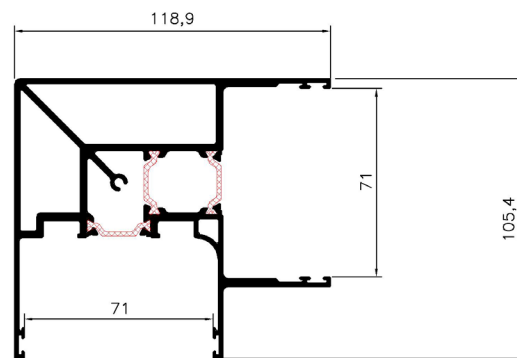

**Profile:** M63116  
**ADD-ON PROFILE**  
ΠΡΟΣΘΕΤΟ  
**System:** M630  
**Weight:** 410.90  
**Ix (cm<sup>4</sup>):** 0.22  
**Iy (cm<sup>4</sup>):** 10.25  
**Status:** Active  
**Bicolor:** No  
**Bar Length:** 6500  
**Min Order Kg:** -

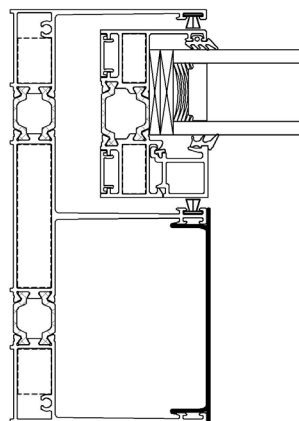
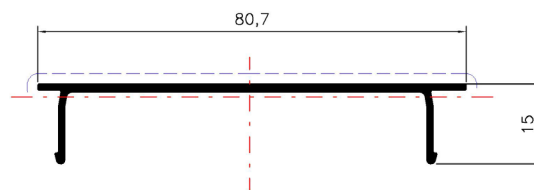



**Profile:** M63117  
**ADD-ON PROFILE**  
 ΠΡΟΣΘΕΤΟ  
**System:** M630  
**Weight:** 400  
**Ix (cm<sup>4</sup>):** 0.04  
**Iy (cm<sup>4</sup>):** 5.74  
**Status:** Active  
**Bicolor:** No  
**Bar Length:** 6000  
**Min Order Kg:** -

Required Accessories / Απαιτούμενα Εξαρτήματα

EX-3110063200	INTERLOCKING COVER CAP SET FOR RIGHT SLIDING TYPOLOGY M630 / ΣΕΤ ΤΑΠΩΝ ΓΑΝΤΖΟΥ ΓΙΑ ΔΕΞΙΑ ΣΥΡΟΜΕΝΗ ΤΥΠΟΛΟΓΙΑ M630
EX-3110063300	INTERLOCKING COVER CAP SET FOR LEFT SLIDING TYPOLOGY M630 / ΣΕΤ ΤΑΠΩΝ ΓΑΝΤΖΟΥ ΓΙΑ ΑΡΙΣΤΕΡΑ ΣΥΡΟΜΕΝΗ ΤΥΠΟΛΟΓΙΑ M630
EX-3116315100	END CAP FOR ADJOINING PROFILE FOR LEFT OPENING / ΖΕΥΓΟΣ ΤΑΠΩΝ ΜΗΝΙΟΥ ΑΡΙΣΤΕΡΟΥ ΓΩΝΙΑΚΟΥ ΚΟΥΦΩΜΑΤΟΣ
EX-6600063600	INTERLOCK PVC FOR M630 / PVC ΓΑΝΤΖΟΥ ΓΙΑ M630

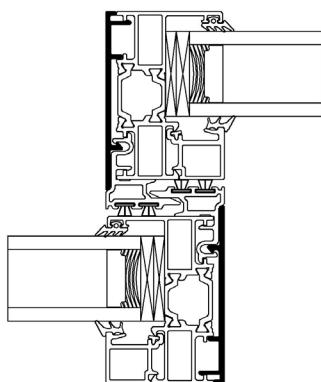
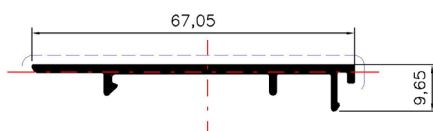

**Profile:** M63118  
**ADD-ON PROFILE**  
 ΠΡΟΣΘΕΤΟ  
**System:** M630  
**Weight:** 493.10  
**I<sub>x</sub> (cm<sup>4</sup>):** 0.13  
**I<sub>y</sub> (cm<sup>4</sup>):** 2.96  
**Status:** Active  
**Bicolor:** No  
**Bar Length:** 6500  
**Min Order Kg:** -

Required Accessories / Απαιτούμενα Εξαρτήματα

EX-6600061300	INOX GUIDE RAIL HEAVY DUTY S700, S650, SF85, M630, M12500 CONCEALED 6,0m / ΑΝΟΞΕΙΔΩΤΟΣ ΟΔΗΓΟΣ ΒΑΡΕΩΣ ΤΥΠΟΥ S700, S650, SF85, M630, M12500 CONCEALED 6,0m
EX-6600063000	FRAME PVC FOR M630 / PVC ΟΔΗΓΟΥ ΓΙΑ M630

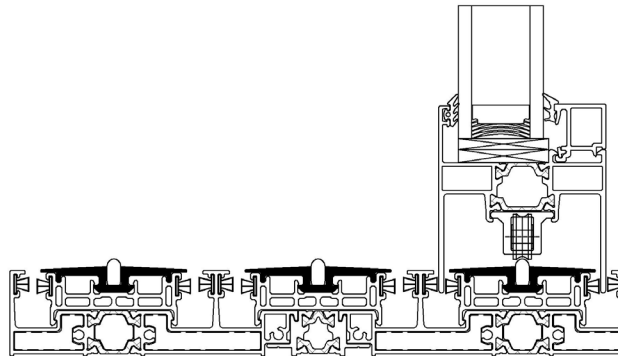
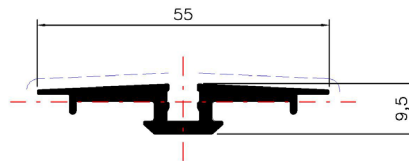

**Profile:** M63133  
**ADD-ON PROFILE**  
ΠΡΟΣΘΕΤΟ  
**System:** M630  
**Weight:** 759.30  
**Ix (cm<sup>4</sup>):** 12.54  
**Iy (cm<sup>4</sup>):** 24.23  
**Status:** Active  
**Bicolor:** No  
**Bar Length:** 6000  
**Min Order Kg:** -

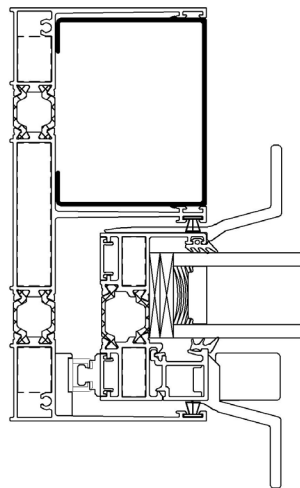
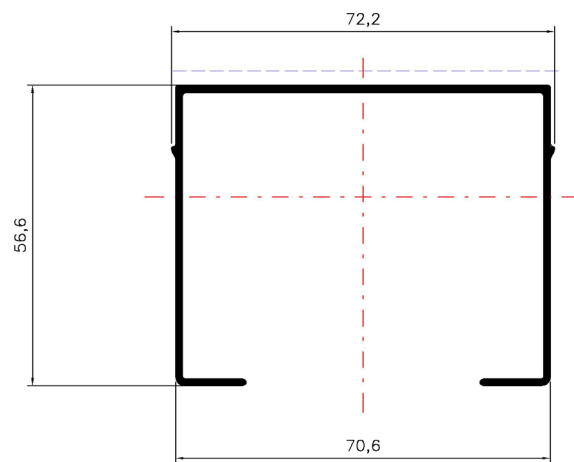

**Profile:** M63135  
**ADD-ON PROFILE**  
ΠΡΟΣΘΕΤΟ  
**System:** M630  
**Weight:** 461.30  
**I<sub>x</sub> (cm<sup>4</sup>):** 0.09  
**I<sub>y</sub> (cm<sup>4</sup>):** 7.43  
**Status:** Active  
**Bicolor:** No  
**Bar Length:** 6500  
**Min Order Kg:** -

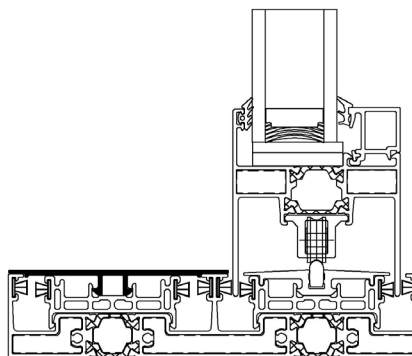
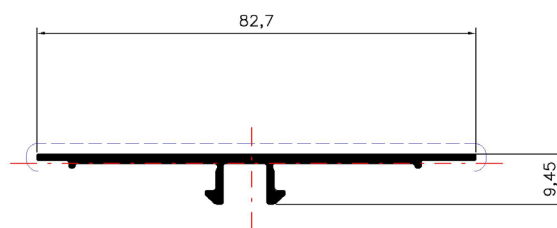

**Profile:** M63141  
**ADD-ON PROFILE**  
 ΠΡΟΣΘΕΤΟ  
**System:** M630  
**Weight:** 208.40  
**Ix (cm<sup>4</sup>):** 0.37  
**Iy (cm<sup>4</sup>):** 0.12  
**Status:** Active  
**Bicolor:** No  
**Bar Length:** 6500  
**Min Order Kg:** -

Required Accessories / Απαιτούμενα Εξαρτήματα

INT-3110073603	CLIP OF WATER EVACUATION FOR LOW FRAME S700 / ΚΛΙΠ ΕΞΩΤΕΡΙΚΟΥ ΝΕΡΟΧΥΤΗ ΧΑΜΗΛΟΥ ΟΔΗΓΟΥ S700
----------------	--

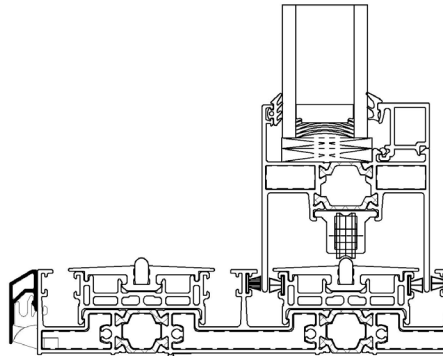
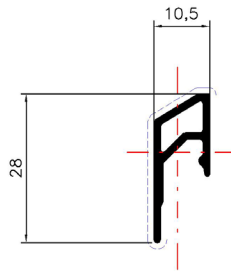

**Profile:** M63143  
**ADD-ON PROFILE**  
 ΠΡΟΣΘΕΤΟ  
**System:** M630  
**Weight:** 349.50  
**Ix (cm<sup>4</sup>):** 0.07  
**Iy (cm<sup>4</sup>):** 2.48  
**Status:** Active  
**Bicolor:** No  
**Bar Length:** 6000  
**Min Order Kg:** -

Required Accessories / Απαιτούμενα Εξαρτήματα

EX-6206910003	BRUSH PILE SEAL 10mm 4P BLACK / ΒΟΥΡΤΣΑΚΙ 10mm 4P ΜΑΥΡΟ
EX-6206910002	BRUSH PILE SEAL 10mm 4P WHITE / ΒΟΥΡΤΣΑΚΙ 10mm 4P ΛΕΥΚΟ
EX-6206910004	BRUSH PILE SEAL 10mm 4P GREY / ΒΟΥΡΤΣΑΚΙ 10mm 4P ΓΚΡΙ

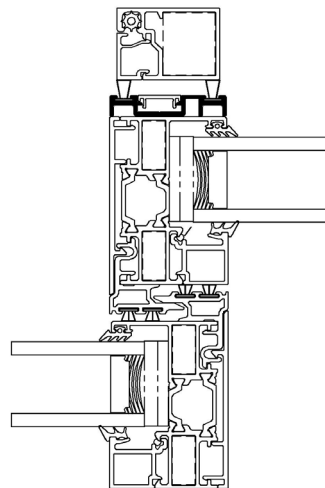
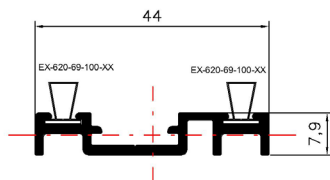

**Profile:** M63162  
**ADD-ON PROFILE**  
 ΠΡΟΣΘΕΤΟ  
**System:** M630  
**Weight:** 457  
**Ix (cm<sup>4</sup>):** 1.24  
**Iy (cm<sup>4</sup>):** 6.06  
**Status:** Active  
**Bicolor:** No  
**Bar Length:** 6500  
**Min Order Kg:** -

Required Accessories / Απαιτούμενα Εξαρτήματα

EX-6206930604	TRI-FIN BRUSH PILE SEAL 6mm GREY / ΒΟΥΡΤΣΑΚΙ ΜΕΜΒΡΑΝΗΣ TRI-FIN 6mm ΓΚΡΙ
EX-6600063720	BASE FOR STRIKING PLATE M630 POCKET / ΒΑΣΗ ΑΝΤΙΚΡΥΣΜΑΤΟΣ ΓΙΑ ΧΩΝΕΥΤΗ ΤΥΠΟΛΟΓΙΑ M630
EX-6206930603	TRI-FIN BRUSH PILE SEAL 6mm BLACK / ΒΟΥΡΤΣΑΚΙ ΜΕΜΒΡΑΝΗΣ TRI-FIN 6mm ΜΑΥΡΟ

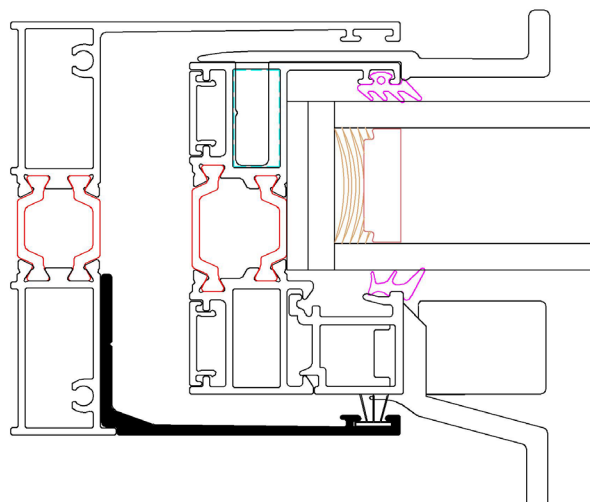
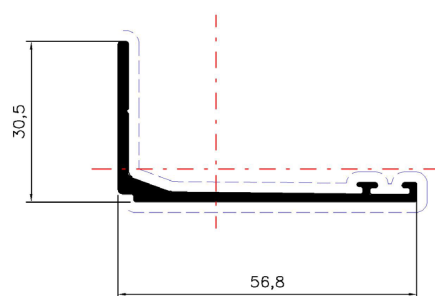

**Profile:** M63170  
**ADD-ON PROFILE**  
ΠΡΟΣΘΕΤΟ  
**System:** M630  
**Weight:** 1286  
**Ix (cm<sup>4</sup>):** 10.35  
**Iy (cm<sup>4</sup>):** 39.50  
**Status:** Active  
**Bicolor:** No  
**Bar Length:** 6000  
**Min Order Kg:** -

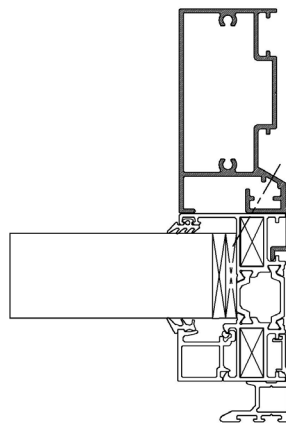
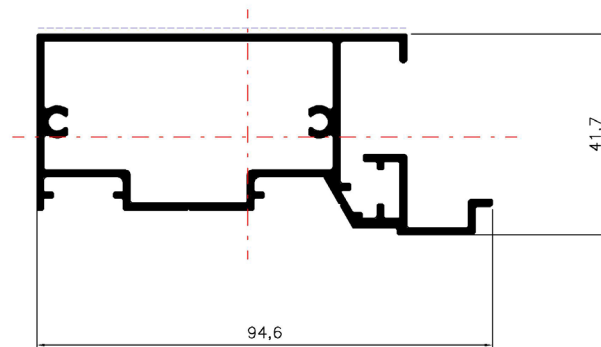



**Profile:** M63177  
**ADD-ON PROFILE**  
ΠΡΟΣΘΕΤΟ  
**System:** M630  
**Weight:** 1078.30  
**Ix (cm<sup>4</sup>):** 8.65  
**Iy (cm<sup>4</sup>):** 7.05  
**Status:** Active  
**Bicolor:** No  
**Bar Length:** 6000  
**Min Order Kg:** -

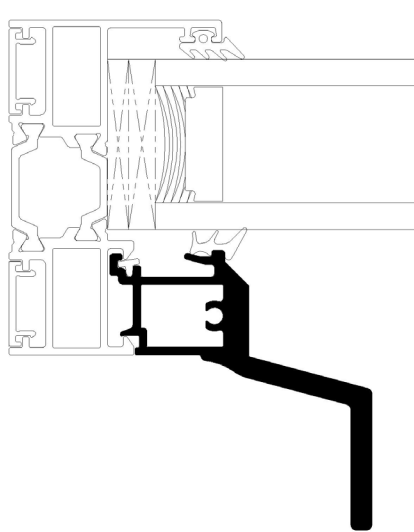
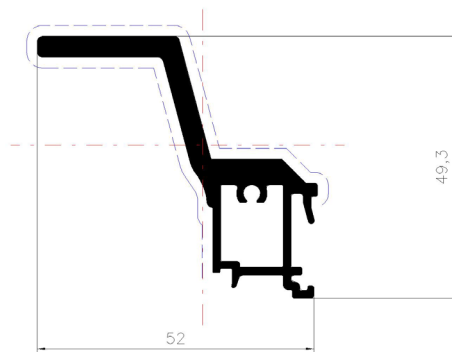

**Profile:** S70752  
**ADD-ON PROFILE**  
 ΠΡΟΣΘΕΤΟ  
**System:** S700  
**Weight:** 93.30  
**Ix (cm<sup>4</sup>):** 0.02  
**Iy (cm<sup>4</sup>):** 0.10  
**Status:** Active  
**Bicolor:** No  
**Bar Length:** 4700  
**Min Order Kg:** -

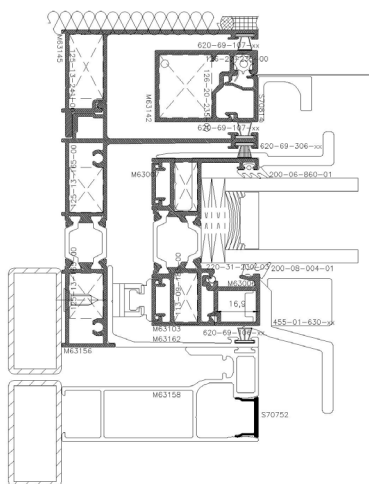
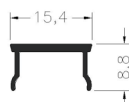

**Profile:** M63007  
**COVER PROFILE**  
ΚΑΠΤΑΚΙ  
**System:** M630  
**Weight:** 79.30  
**Ix (cm<sup>4</sup>):** 0.01  
**Iy (cm<sup>4</sup>):** 0.07  
**Status:** Active  
**Bicolor:** No  
**Bar Length:** 6000  
**Min Order Kg:** -

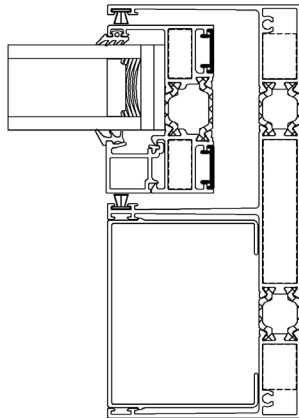
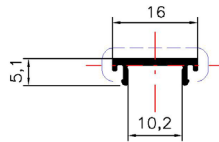

**Profile:** M63158  
**TRIM PROFILE**  
 ΑΡΜΟΚΑΛΥΠΤΗΡΟ  
**System:** M630  
**Weight:** 1009.20  
**Ix (cm<sup>4</sup>):** 5.57  
**Iy (cm<sup>4</sup>):** 17.88  
**Status:** Active  
**Bicolor:** No  
**Bar Length:** 6000  
**Min Order Kg:** -

Required Accessories / Απαιτούμενα Εξαρτήματα

EX-2401460003	GASKET FOR M14600 NARROW HOOK EPDM BLACK / ΕΛΑΣΤΙΚΟ ΣΤΕΝΟΥ ΓΑΝΤΖΟΥ Μ14600 EPDM ΜΑΥΡΟ
EX-6200341203	BRUSH PILE SEAL FIBER MEMBRANE 1-FIN 12mm 4P BLACK / ΒΟΥΡΤΣΑΚΙ ΥΦΑΣΜΑΤΙΝΗΣ ΜΕΜΒΡΑΝΗΣ 1-FIN 12mm 4P ΜΑΥΡΟ

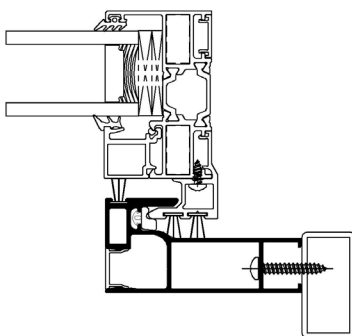
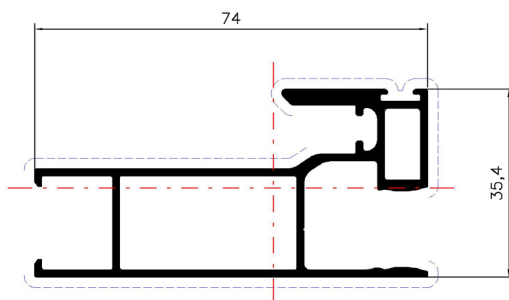

**Profile:** M63169  
**TRIM PROFILE**  
 ΑΡΜΟΚΑΛΥΨΙΤΤΡΟ  
**System:** M630  
**Weight:** 547.40  
**I<sub>x</sub> (cm<sup>4</sup>):** 5.19  
**I<sub>y</sub> (cm<sup>4</sup>):** 2.10  
**Status:** Active  
**Bicolor:** No  
**Bar Length:** 6000  
**Min Order Kg:** -

Required Accessories / Απαιτούμενα Εξαρτήματα

EX-6206930703	TRI-FIN BRUSH PILE SEAL 7mm BLACK / ΒΟΥΡΤΣΑΚΙ ΜΕΜΒΡΑΝΗΣ TRI-FIN 7mm ΜΑΥΡΟ
EX-6206910703	BRUSH PILE SEAL 7mm 4P BLACK / ΒΟΥΡΤΣΑΚΙ 7mm 4P ΜΑΥΡΟ
EX-6206910702	BRUSH PILE SEAL 7mm 4P WHITE / ΒΟΥΡΤΣΑΚΙ 7mm 4P ΛΕΥΚΟ
EX-6206910704	BRUSH PILE SEAL 7mm 4P GREY / ΒΟΥΡΤΣΑΚΙ 7mm 4P ΓΚΡΙ

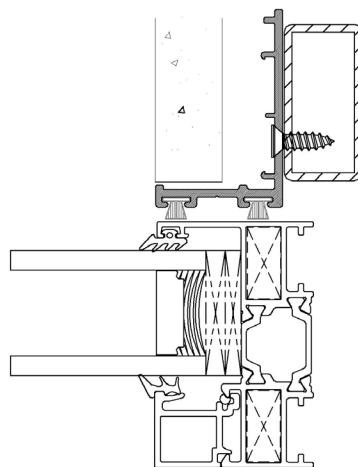
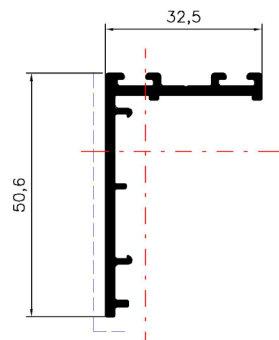

Required Accessories / Απαιτούμενα Εξαρτήματα

**Profile:** M63006  
**GLAZING BEAD**  
 ΠΗΧΑΚΙ  
**System:** M630  
**Weight:** 337.60  
**Ix (cm<sup>4</sup>):** 0.63  
**Iy (cm<sup>4</sup>):** 0.50  
**Status:** Active  
**Bicolor:** No  
**Bar Length:** 6000  
**Min Order Kg:** -

EX-2203123003	GASKET FOR GLAZING BEAD / ΕΛΑΣΤΙΚΟ ΓΙΑ ΠΗΧΑΚΙ
---------------	---

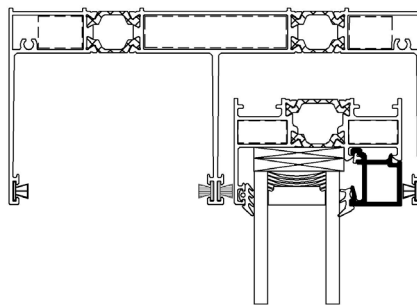
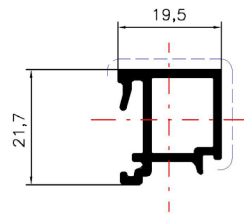

**Profile:** S70814  
**GLAZING BEAD**  
ΠΗΧΑΚΙ  
**System:** COMMON PROFILES ON  
METER  
**Weight:** 157.40  
**Ix (cm<sup>4</sup>):** 0.08  
**Iy (cm<sup>4</sup>):** 0.20  
**Status:** Active  
**Bicolor:** No  
**Bar Length:** 6000  
**Min Order Kg:** -

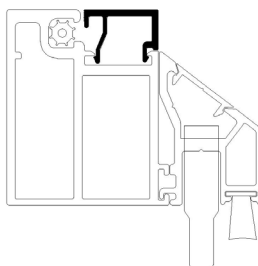
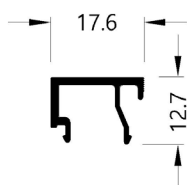

**Profile:** M63136  
**SPACER PROFILE**  
ΑΠΟΣΤΑΘΗΣ  
**System:** M630  
**Weight:** 262.20  
**Ix (cm<sup>4</sup>):** 0.53  
**Iy (cm<sup>4</sup>):** 0.32  
**Status:** Active  
**Bicolor:** No  
**Bar Length:** 6000  
**Min Order Kg:** -

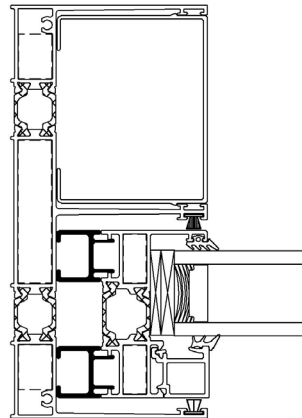
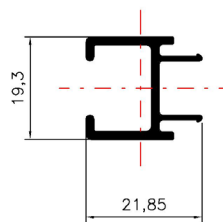



**Profile:** M63138  
**SUBSILL**  
**ΥΠΟΚΑΣΑ**  
**System:** M630  
**Weight:** 1526.80  
**Ix (cm<sup>4</sup>):** 136.52  
**Iy (cm<sup>4</sup>):** 0.71  
**Status:** Active  
**Bicolor:** No  
**Bar Length:** 6500  
**Min Order Kg:** -

Required Accessories / Απαιτούμενα Εξαρτήματα

EX-3116313800	END CAP FOR M63138 SUBSIL / ΤΑΠΙΑ SUBSIL M63138
EX-2203123003	GASKET FOR GLAZING BEAD / ΕΛΑΣΤΙΚΟ ΓΙΑ ΠΗΧΑΚΙ
EX-6604408803	EXTERNAL FLAP VALVE SV-E TYPE / ΕΞΩΤΕΡΙΚΗ ΒΑΛΒΙΔΑ ΑΝΤΕΠΙΣΤΡΟΦΗΣ ΤΥΠΟΥ SV-E

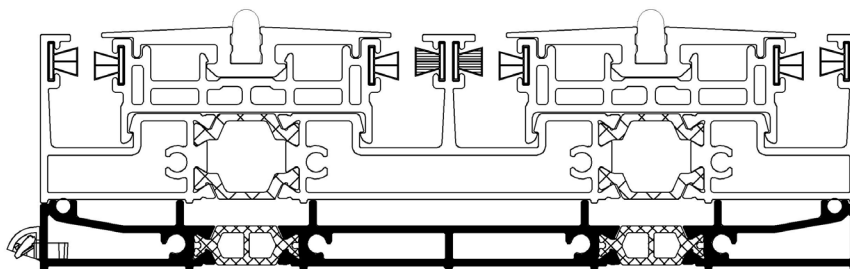
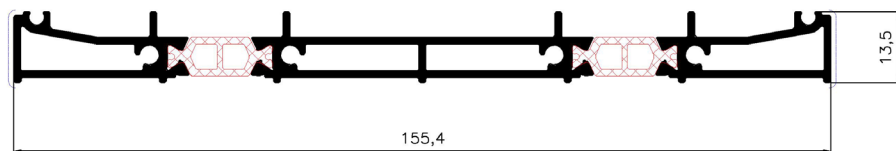

**Profile:** M63140  
**SUBSILL**  
**ΥΠΟΚΑΣΑ**  
**System:** M630  
**Weight:** 2239.80  
**Ix (cm<sup>4</sup>):** 448.84  
**Iy (cm<sup>4</sup>):** 0.99  
**Status:** Active  
**Bicolor:** No  
**Bar Length:** 6500  
**Min Order Kg:** -

Required Accessories / Απαιτούμενα Εξαρτήματα

EX-6604408803	EXTERNAL FLAP VALVE SV-E TYPE / ΕΞΩΤΕΡΙΚΗ ΒΑΛΒΙΔΑ ΑΝΤΕΠΙΣΤΡΟΦΗΣ ΤΥΠΟΥ SV-E
EX-2203123003	GASKET FOR GLAZING BEAD / ΕΛΑΣΤΙΚΟ ΓΙΑ ΠΗΧΑΚΙ
EX-3116314000	END CAP FOR M63140 SUBSIL / ΤΑΠΑ SUBSIL M63140

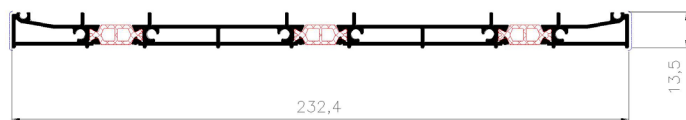

SCALE 1:2

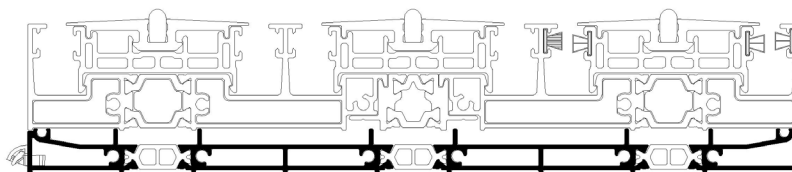

**Profile:** M63163  
**GUTTER**  
 ΥΔΑΤΟΛΕΚΑΝΗ  
**System:** M630  
**Weight:** 691.50  
**Ix (cm<sup>4</sup>):** 5.12  
**Iy (cm<sup>4</sup>):** 13.29  
**Status:** Active  
**Bicolor:** No  
**Bar Length:** 6500  
**Min Order Kg:** -

Required Accessories / Απαιτούμενα Εξαρτήματα

EX-6603100000-0982	ALUMINIUM PERFORATED DRAIN FOR M630 AND S560LT 243mm X-101020 / ΣΧΑΡΑ ΥΔΑΤΟΛΕΚΑΝΗΣ ΑΛΟΥΜΙΝΙΟΥ ΓΙΑ M630 ΚΑΙ S560LT 243mm X-101020
EX-6603100000-0987	ALUMINIUM PERFORATED DRAIN FOR M630 AND S560LT 243mm X-103520 / ΣΧΑΡΑ ΥΔΑΤΟΛΕΚΑΝΗΣ ΑΛΟΥΜΙΝΙΟΥ ΓΙΑ M630 ΚΑΙ S560LT 243mm X-103520
EX-6603031601	STEEL GRATING FOR M630 AND S560LT, INOX 316 2m / ΑΝΟΞΕΙΔΩΤΗ ΣΧΑΡΑ ΓΙΑ M630 ΚΑΙ S560LT, INOX 316 2m
EX-3116316800	SET OF END CAPS FOR M63168 SUBSIL / ΣΕΤ ΤΑΠΩΝ SUBSIL M63168
EX-3116316600	SET OF END CAPS FOR M63166 SUBSIL / ΣΕΤ ΤΑΠΩΝ SUBSIL M63166
EX-3116316400	SET OF END CAPS FOR M63164 SUBSIL / ΣΕΤ ΤΑΠΩΝ SUBSIL M63164
INT-3116316304	DRAINAGE ADAPTOR D25 TO D32 / ΑΝΤΑΙΤΟΡΑΣ ΑΠΟΡΡΟΗΣ ΥΔΑΤΟΛΕΚΑΝΗΣ ΑΠΟ Φ25 ΣΕ Φ32

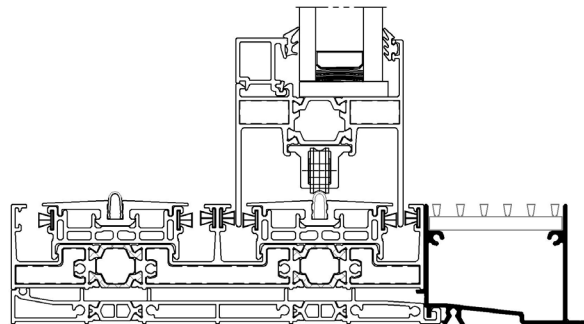
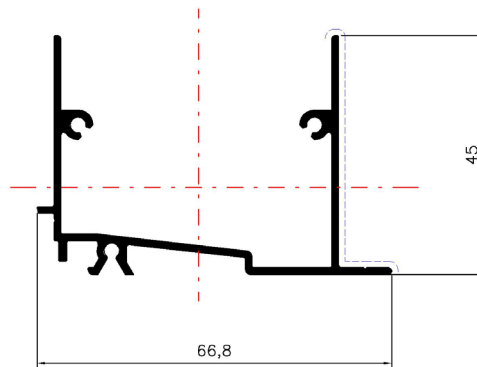

Required Accessories / Απαιτούμενα Εξαρτήματα

**Profile:** M63164  
**SUBSILL**  
**ΥΠΟΚΑΞΑ**  
**System:** M630  
**Weight:** 1556  
**Ix (cm<sup>4</sup>):** 144.44  
**Iy (cm<sup>4</sup>):** 0.66  
**Status:** Active  
**Bicolor:** No  
**Bar Length:** 6500  
**Min Order Kg:** -

EX-3116316400	SET OF END CAPS FOR M63164 SUBSIL / ΣΕΤ ΤΑΠΩΝ SUBSIL M63164
---------------	---

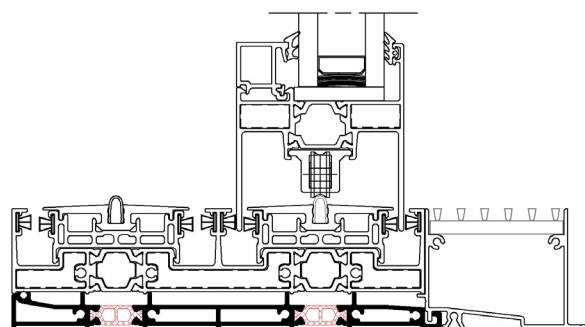
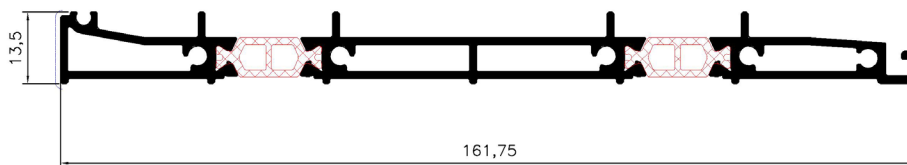

**Profile:** M63166  
**SUBSILL**  
**ΥΠΟΚΑΣΑ**  
**System:** M630  
**Weight:** 1820  
**Ix (cm<sup>4</sup>):** 236.57  
**Iy (cm<sup>4</sup>):** 0.75  
**Status:** Active  
**Bicolor:** No  
**Bar Length:** 6500  
**Min Order Kg:** -

Required Accessories / Απαιτούμενα Εξαρτήματα

EX-3116316600	SET OF END CAPS FOR M63166 SUBSIL / ΣΕΤ ΤΑΠΩΝ SUBSIL M63166
---------------	---

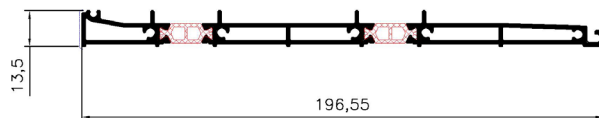

Scale 1:2

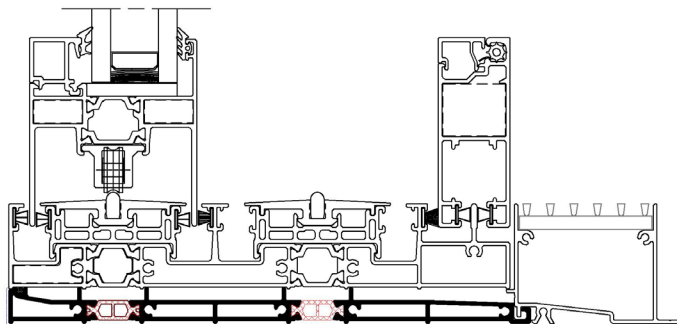

**Profile:** M63168  
**SUBSILL**  
**ΥΠΟΚΑΣΑ**  
**System:** M630  
**Weight:** 2189  
**Ix (cm<sup>4</sup>):** 465.89  
**Iy (cm<sup>4</sup>):** 0.93  
**Status:** Active  
**Bicolor:** No  
**Bar Length:** 6500  
**Min Order Kg:** -

Required Accessories / Απαιτούμενα Εξαρτήματα

EX-3116316800	SET OF END CAPS FOR M63168 SUBSIL / ΣΕΤ ΤΑΠΩΝ SUBSIL M63168
---------------	---

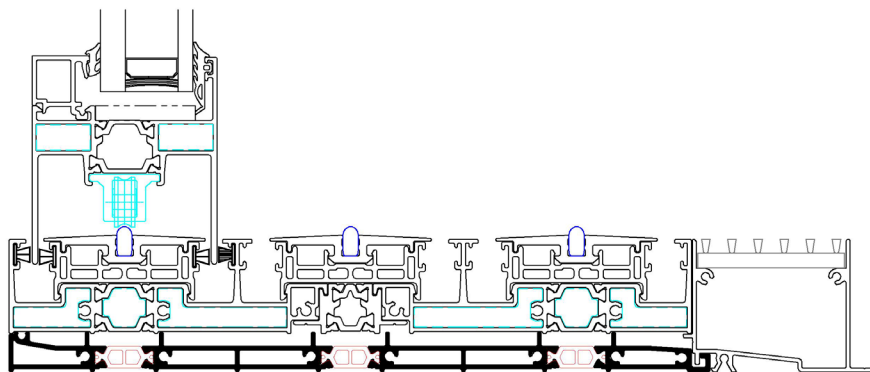
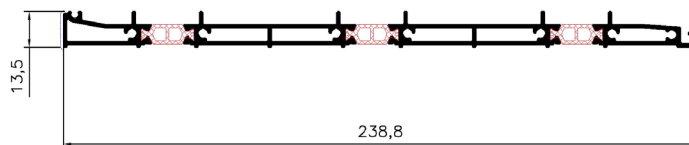

**Profile:** M63171  
**SUBSILL**  
**ΥΠΟΚΑΣΑ**  
**System:** M630  
**Weight:** 762.70  
**Ix (cm<sup>4</sup>):** 0.38  
**Iy (cm<sup>4</sup>):** 19.61  
**Status:** Active  
**Bicolor:** No  
**Bar Length:** 6500  
**Min Order Kg:** -

Required Accessories / Απαιτούμενα Εξαρτήματα

EX-3116316400	SET OF END CAPS FOR M63164 SUBSIL / ΣΕΤ ΤΑΠΙΩΝ SUBSIL M63164
---------------	--

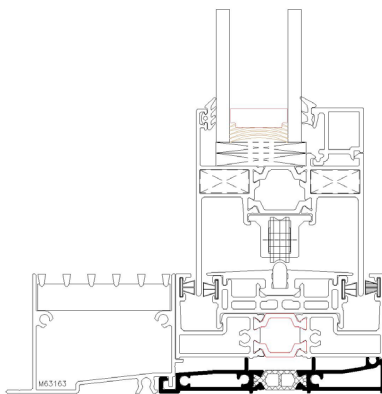
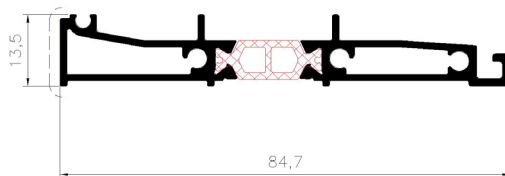

Required Accessories / Απαιτούμενα Εξαρτήματα

**Profile:** M63173  
**SUBSILL**  
**ΥΠΟΚΛΑΣΑ**  
**System:** M630  
**Weight:** 1107  
**Ix (cm<sup>4</sup>):** 0.47  
**Iy (cm<sup>4</sup>):** 52.59  
**Status:** Active  
**Bicolor:** No  
**Bar Length:** 6500  
**Min Order Kg:** -

EX-3116316600	SET OF END CAPS FOR M63166 SUBSIL / ΣΕΤ ΤΑΠΩΝ SUBSIL M63166
---------------	---

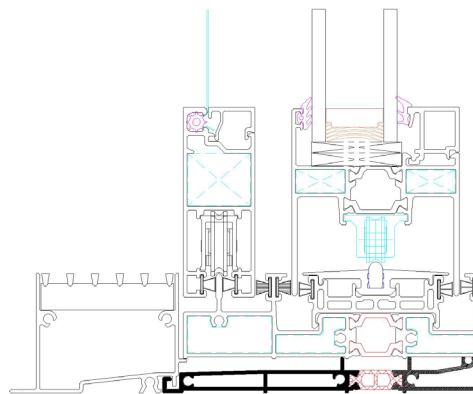
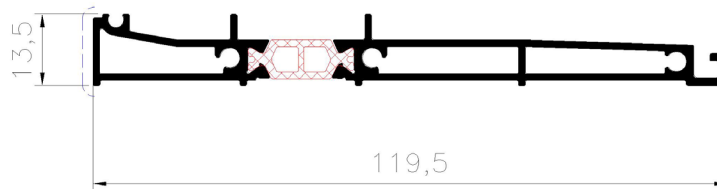



Required Accessories / Απαιτούμενα Εξαρτήματα

**Profile:** M63178  
**SUBSILL**  
 ΥΠΟΚΛΑΣΑ  
**System:** M630  
**Weight:** 1773.70  
**Ix (cm<sup>4</sup>):** 0.80  
**Iy (cm<sup>4</sup>):** 221.89  
**Status:** Active  
**Bicolor:** No  
**Bar Length:** 6500  
**Min Order Kg:** -

EX-3116317800	PAIR OF END CAPS FOR M63178 SUBSIL / ΖΕΥΓΟΣ ΤΑΠΗΩΝ SUBSIL M63178
---------------	--

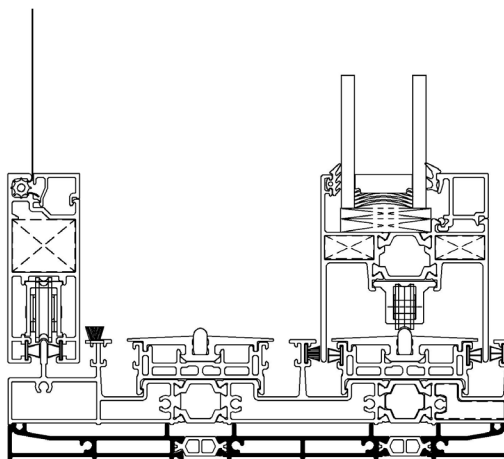
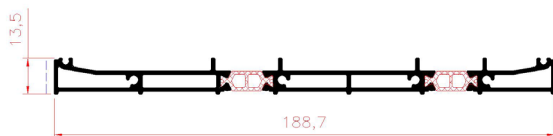

A large, abstract graphic on the left side of the page, composed of several overlapping diagonal rectangular blocks in shades of yellow and orange, creating a dynamic, layered effect.

# TYPOLOGIES SECTIONS ΤΟΜΕΣ ΤΥΠΟΛΟΓΙΩΝ

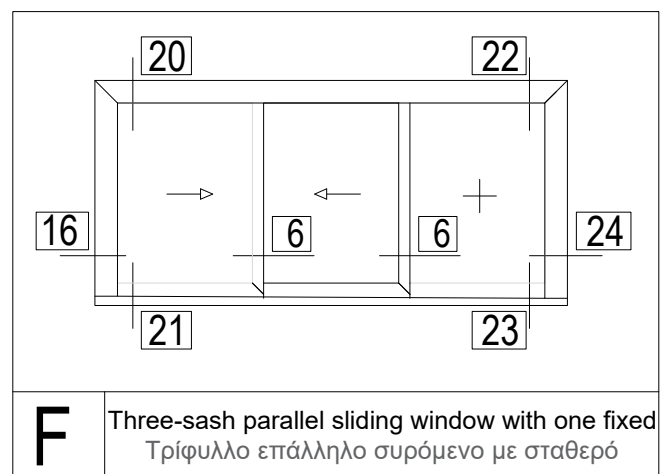
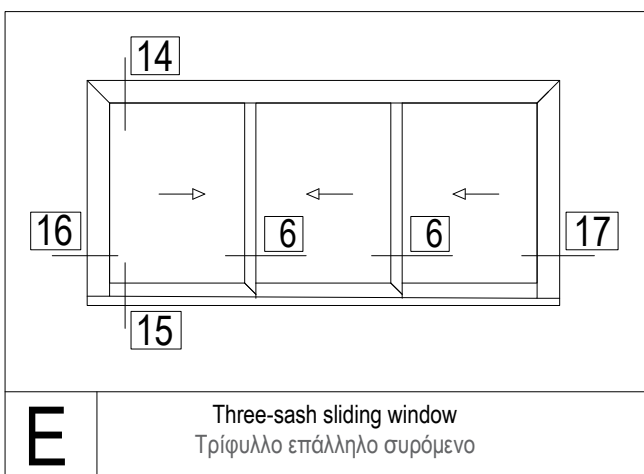
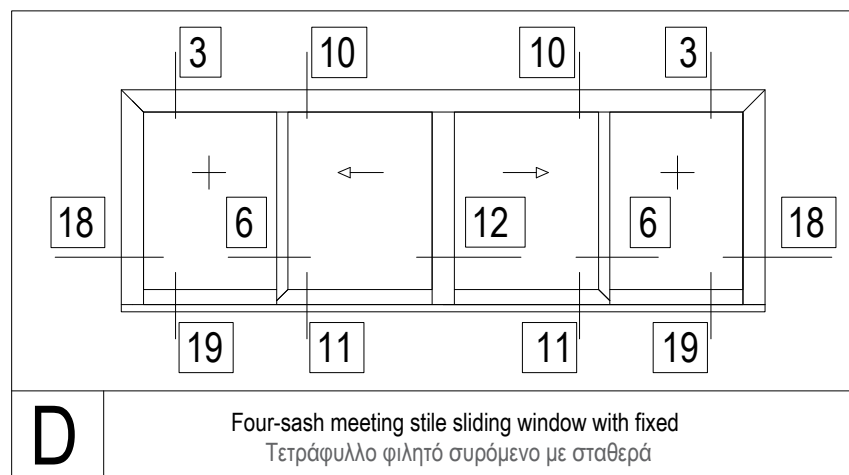
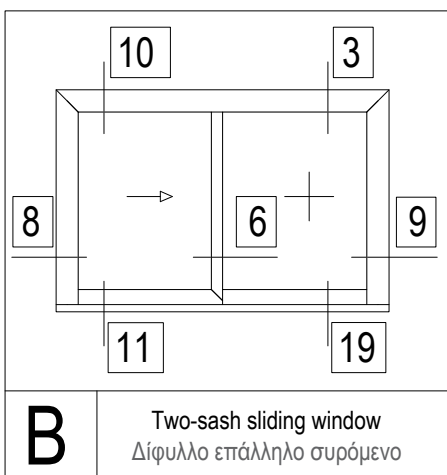
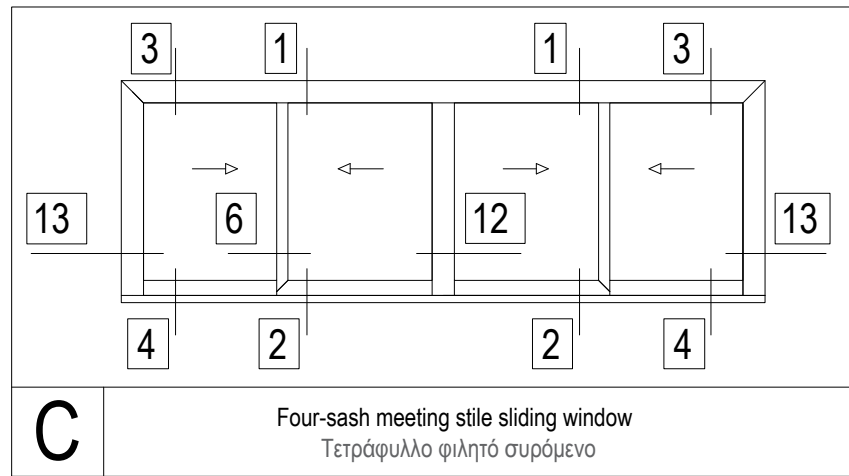
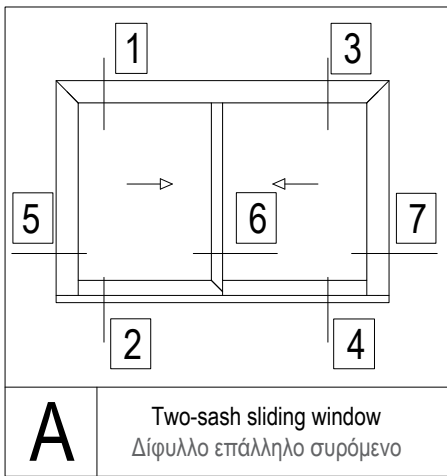

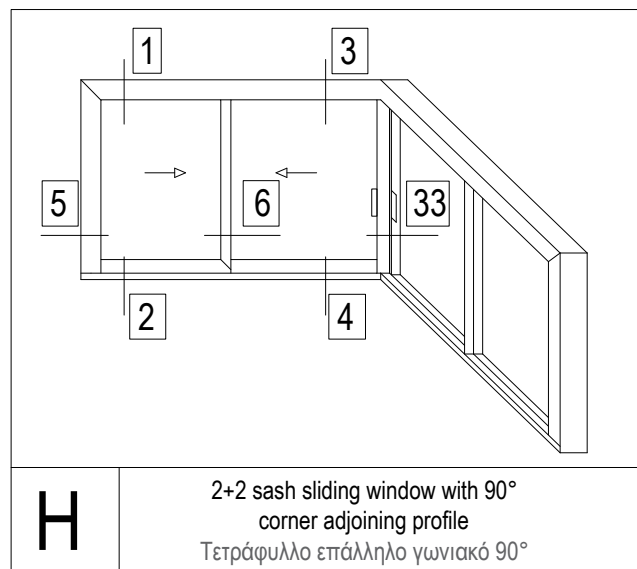
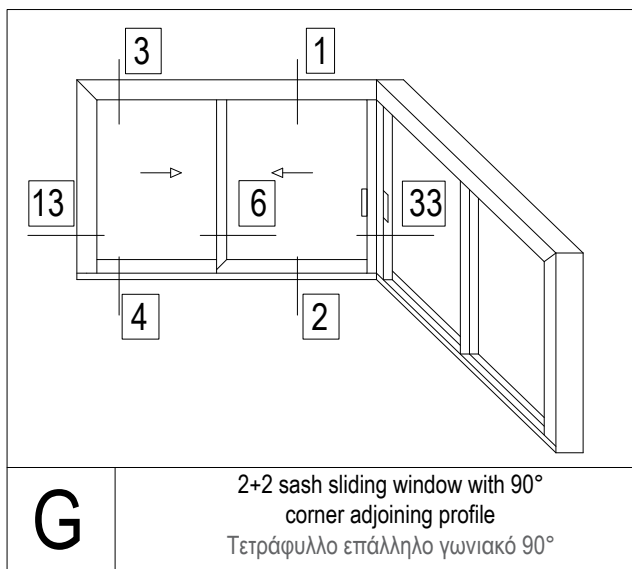
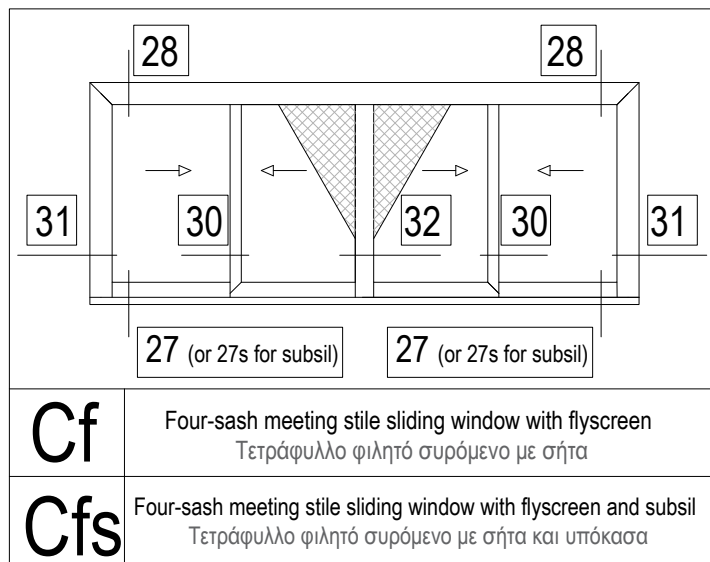
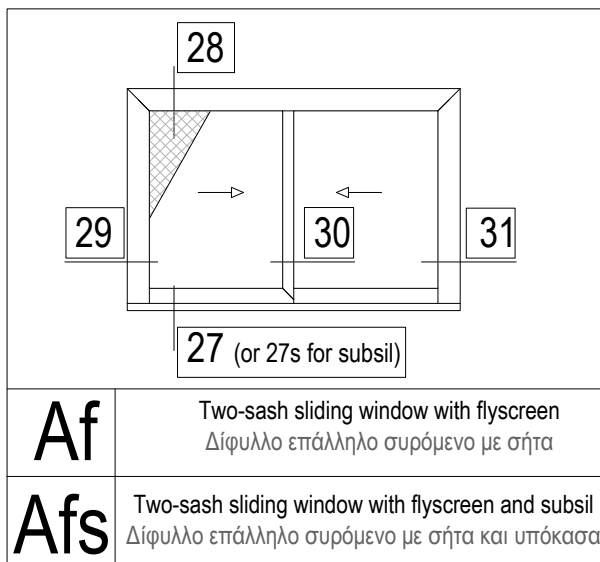
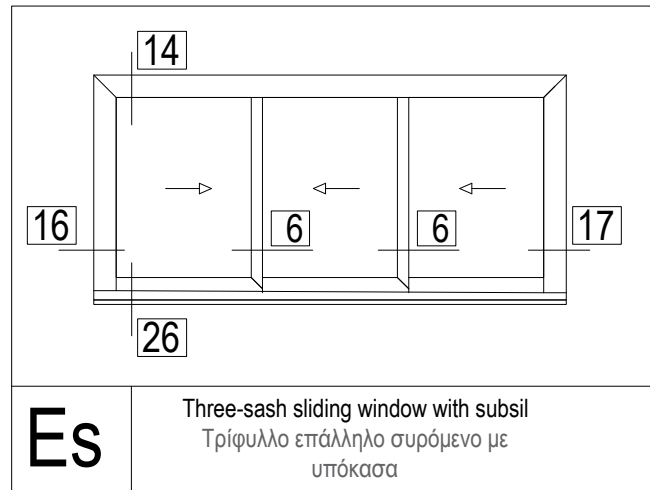
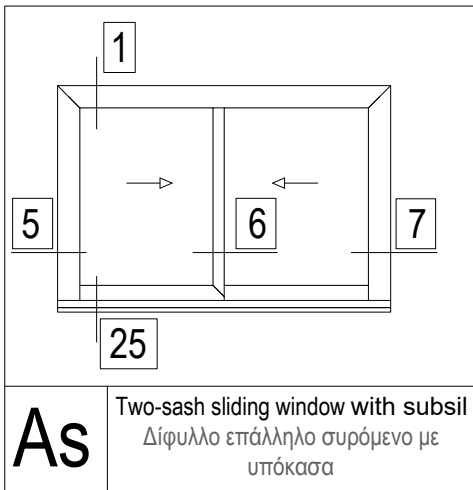

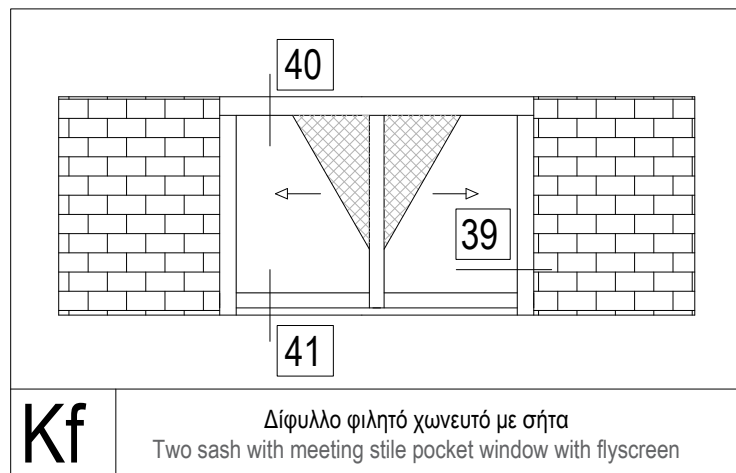
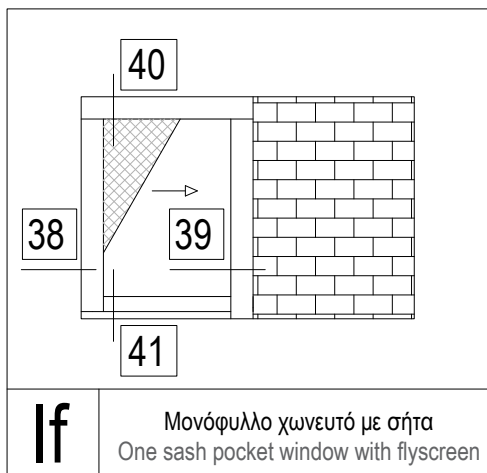
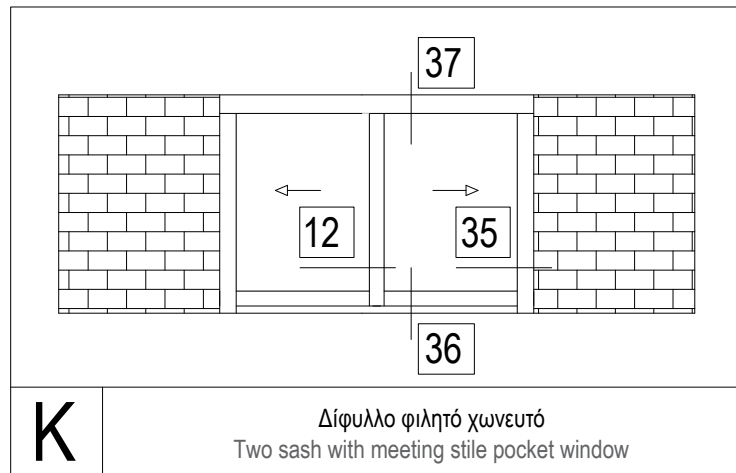
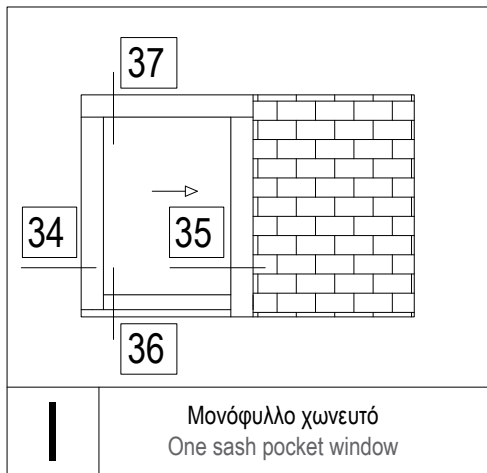

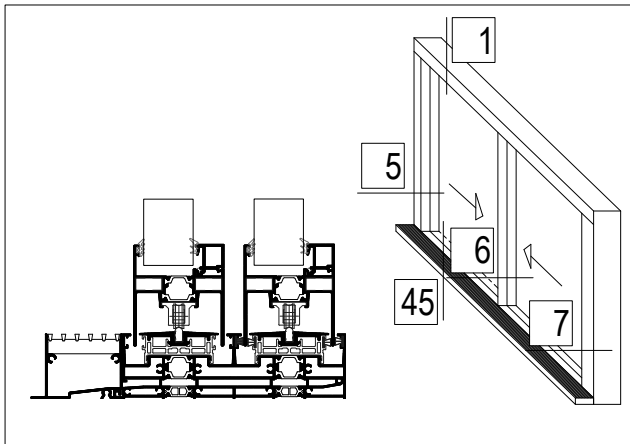

**Ag**

Two-sash sliding window with gutter  
Δίφυλλο επάλληλο συρόμενο με υδατολεκάνη

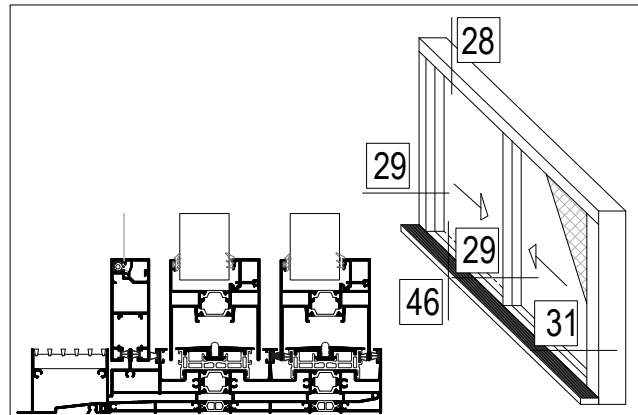

**Afg**

Two-sash sliding window with flyscreen and gutter  
Δίφυλλο επάλληλο συρόμενο με σήτα και υδατολεκάνη

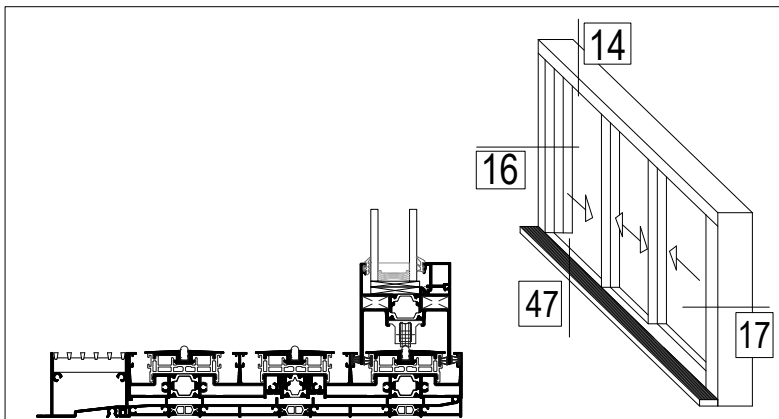

**Eg**

Three-sash sliding window with gutter  
Τρίφυλλο επάλληλο συρόμενο με υδατολεκάνη

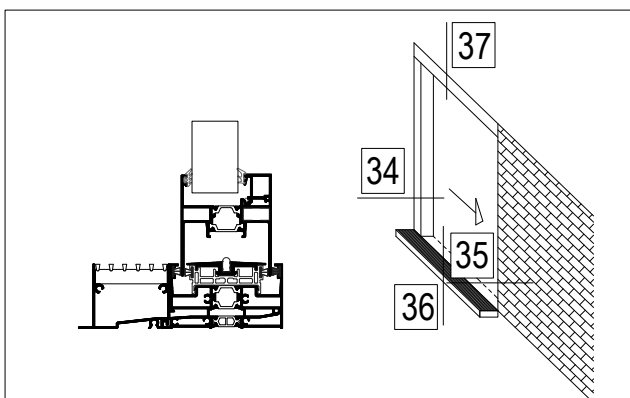

**Ig**

One sash pocket window with gutter  
Μονόφυλλο χωνευτό με υδατολεκάνη

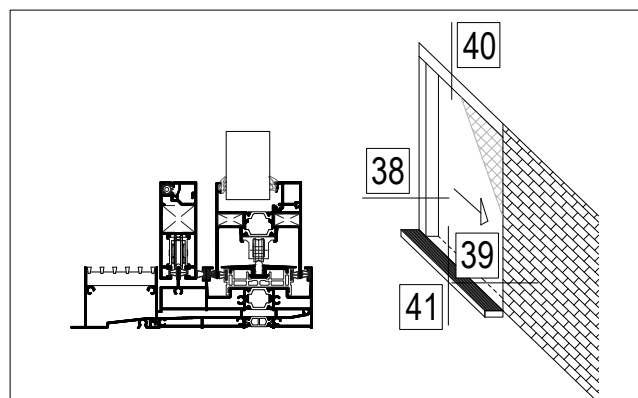

**Ifg**

One sash pocket window with flyscreen and gutter  
Μονόφυλλο χωνευτό με σήτα και υδατολεκάνη

1

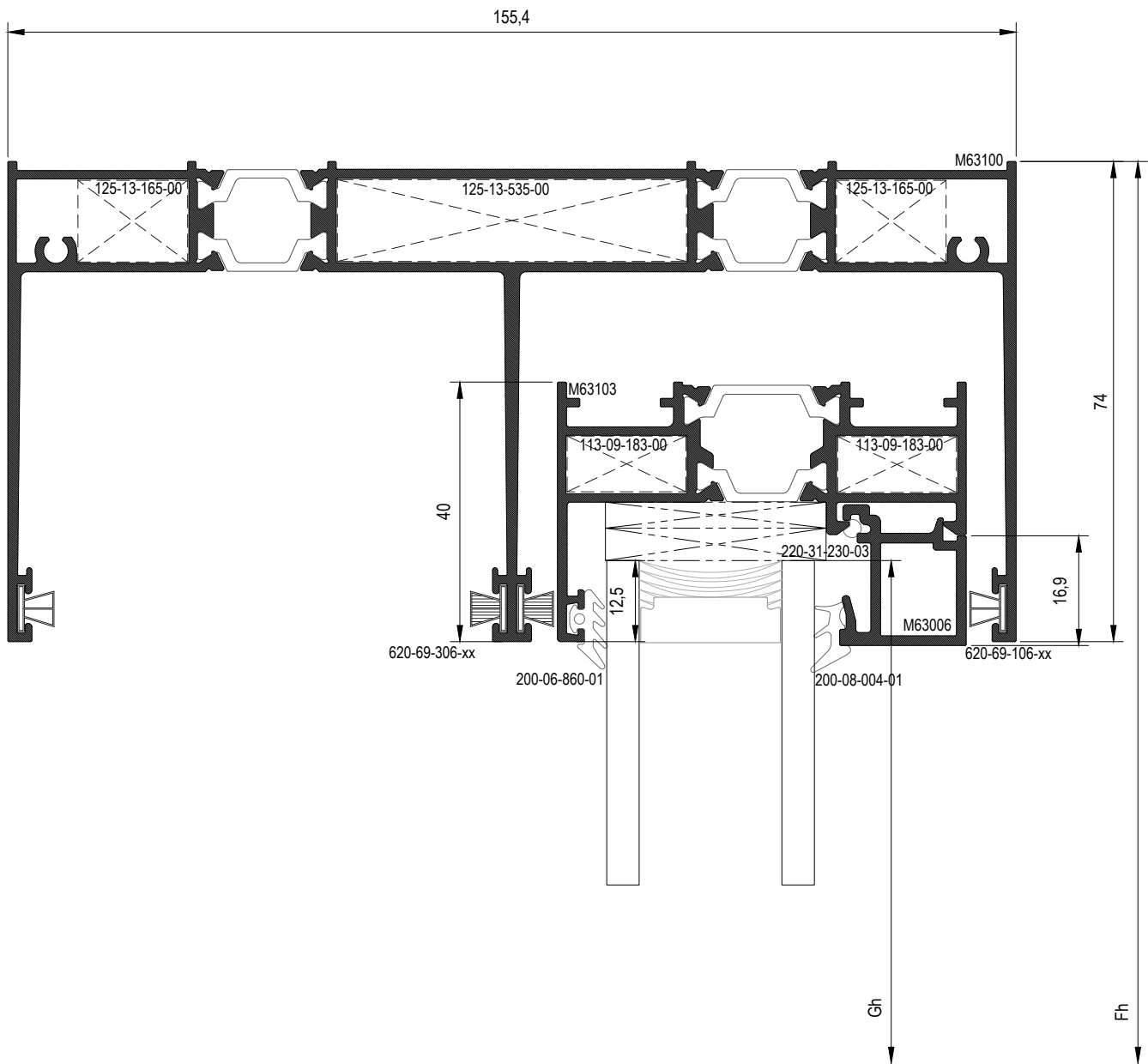

2

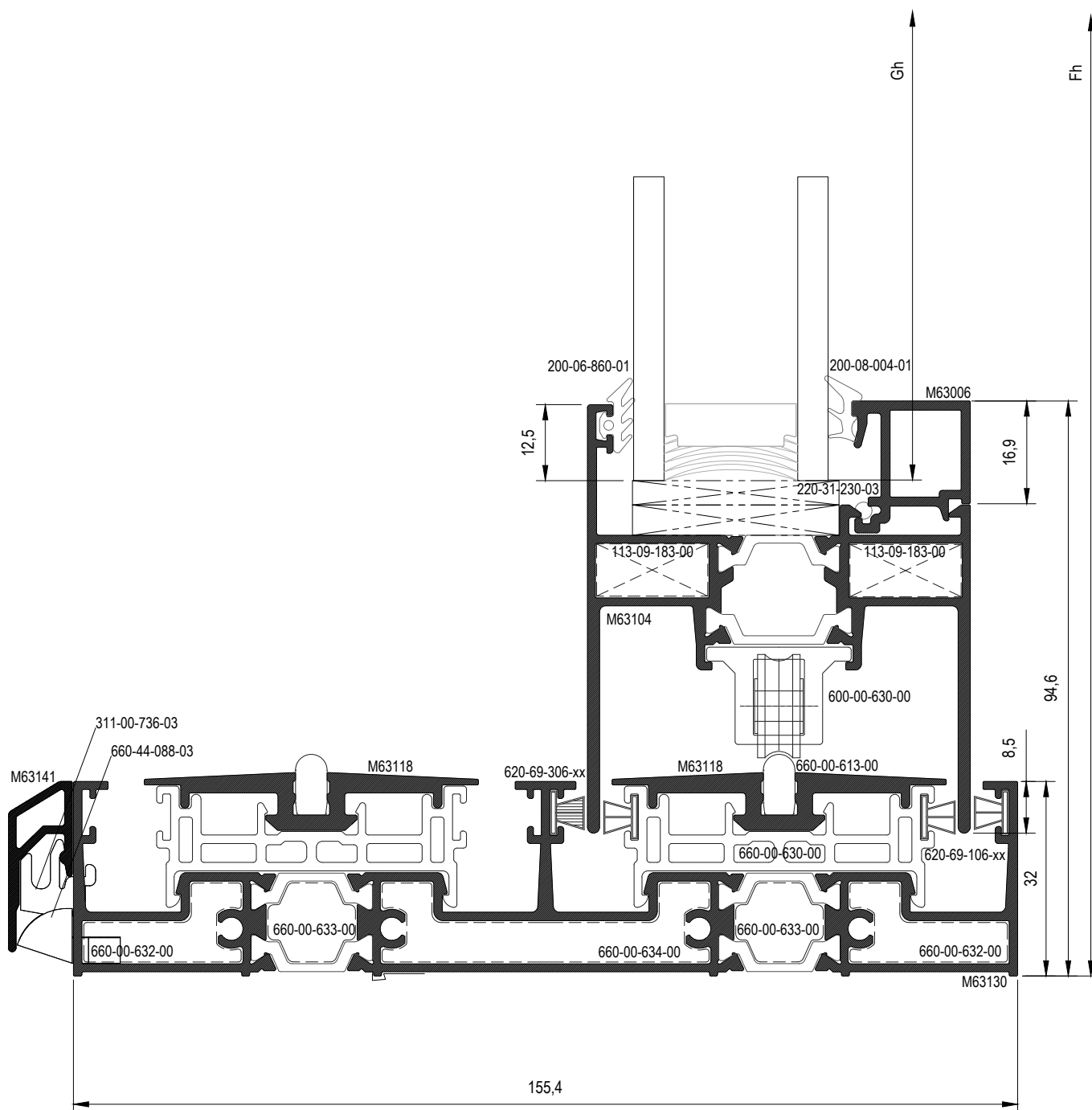



3

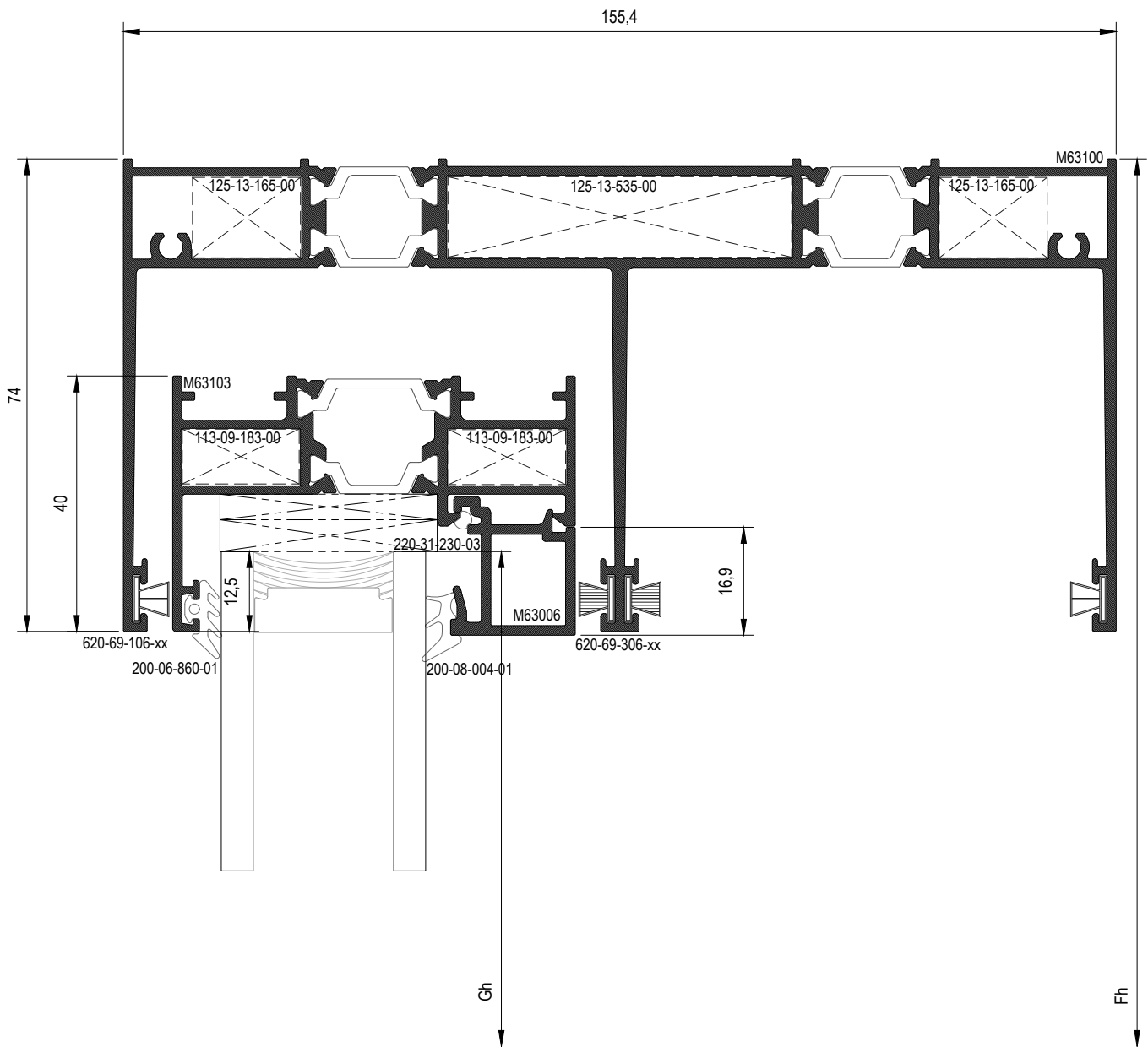

4

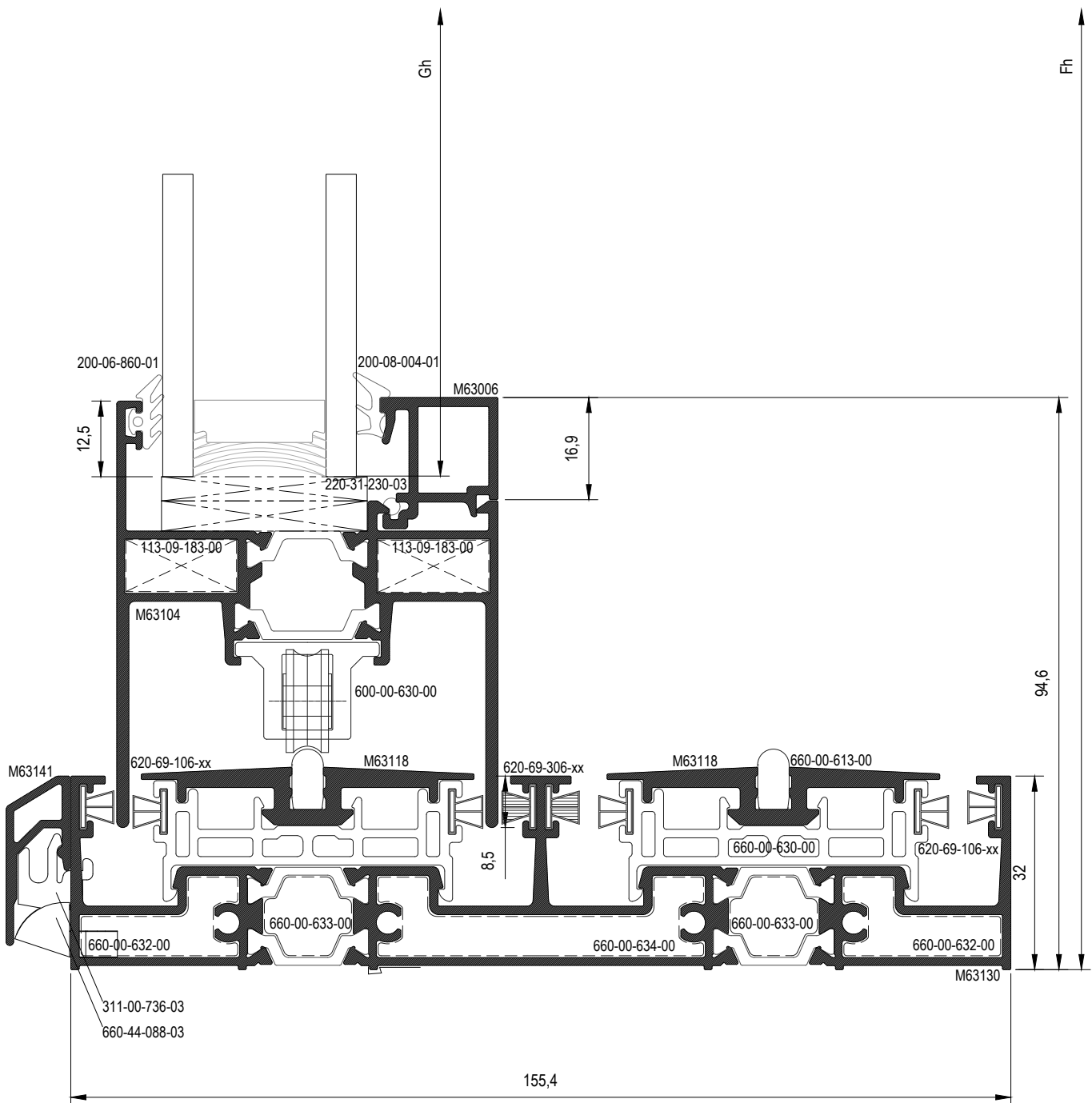

5

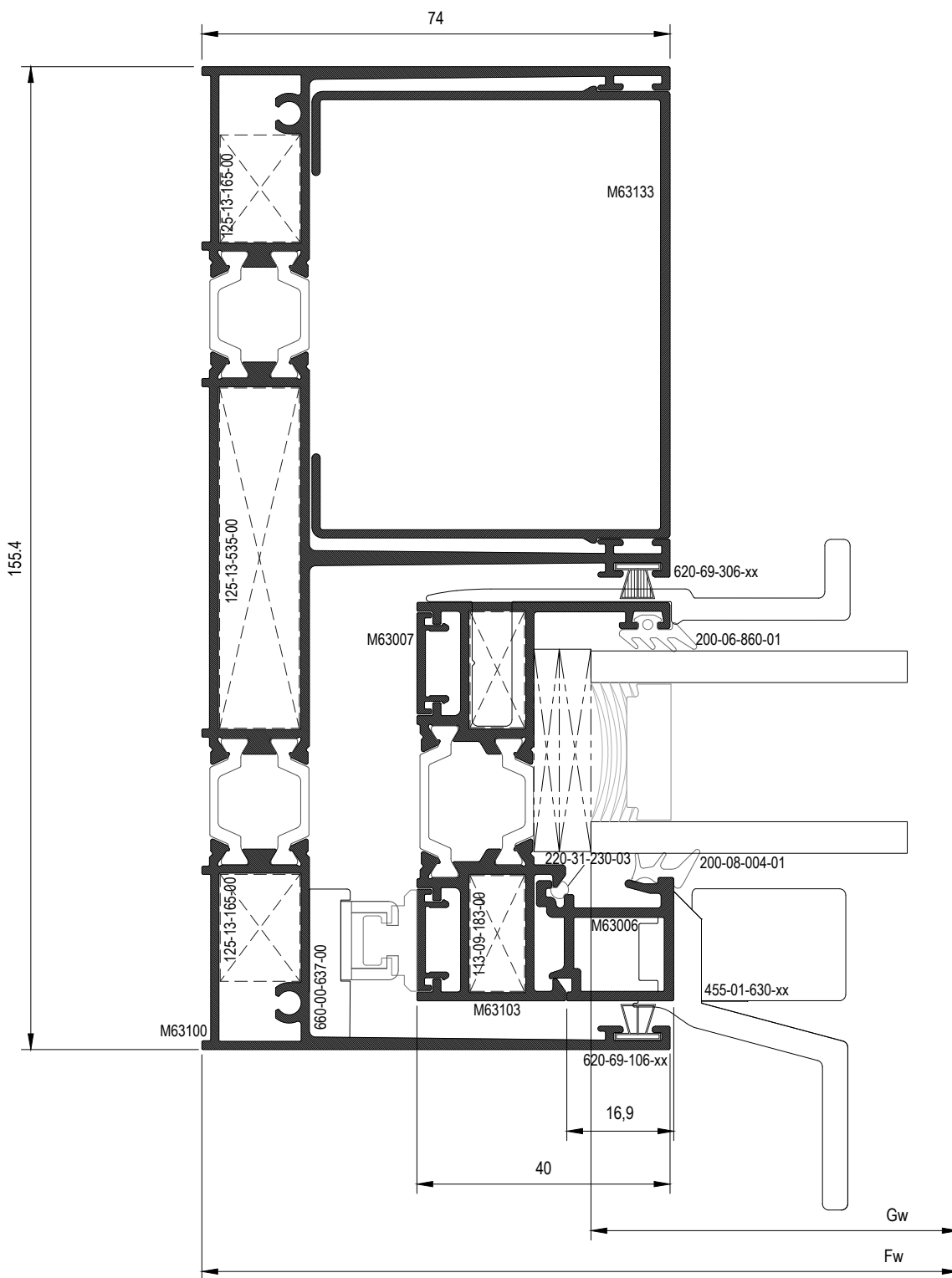

6

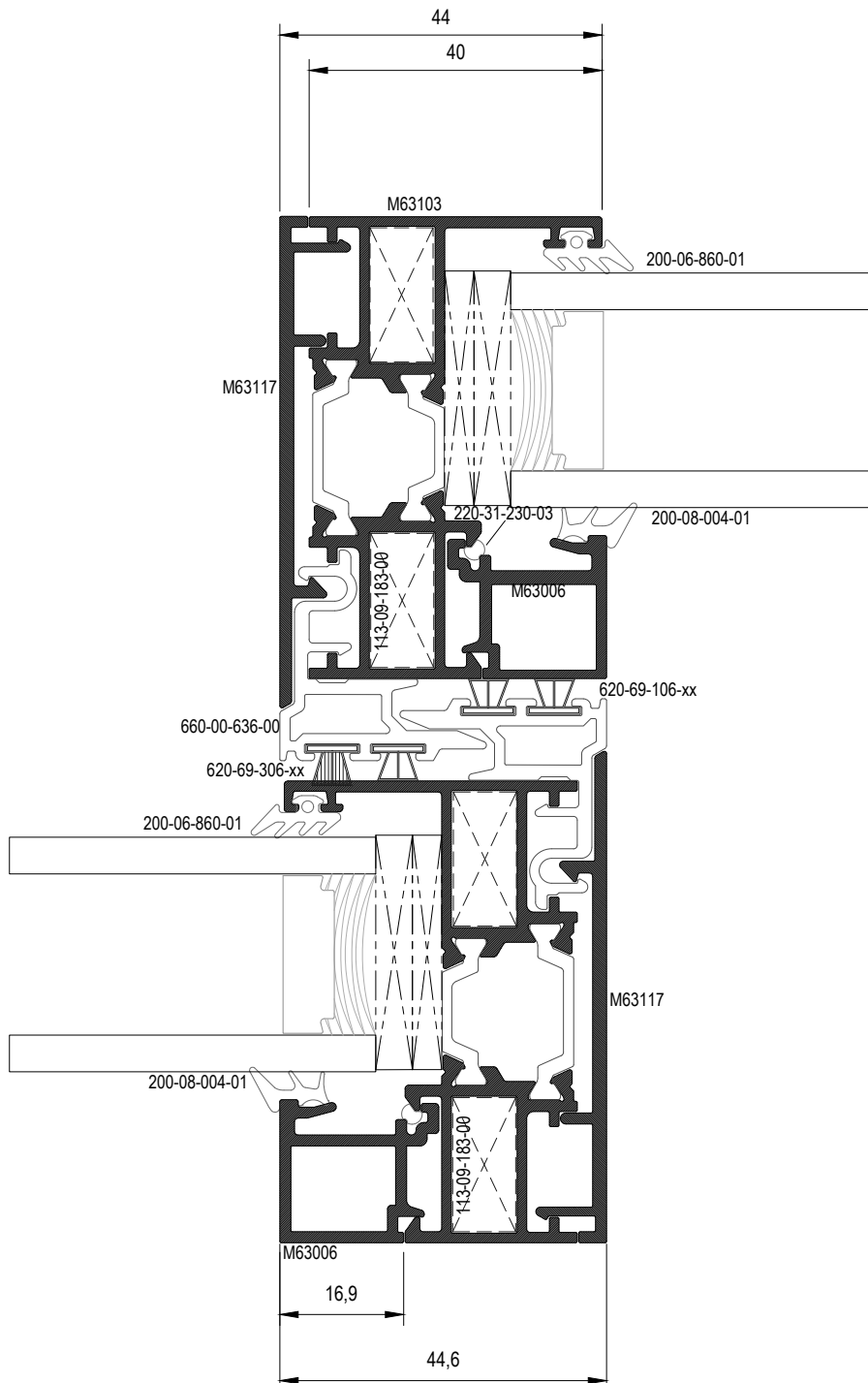

7

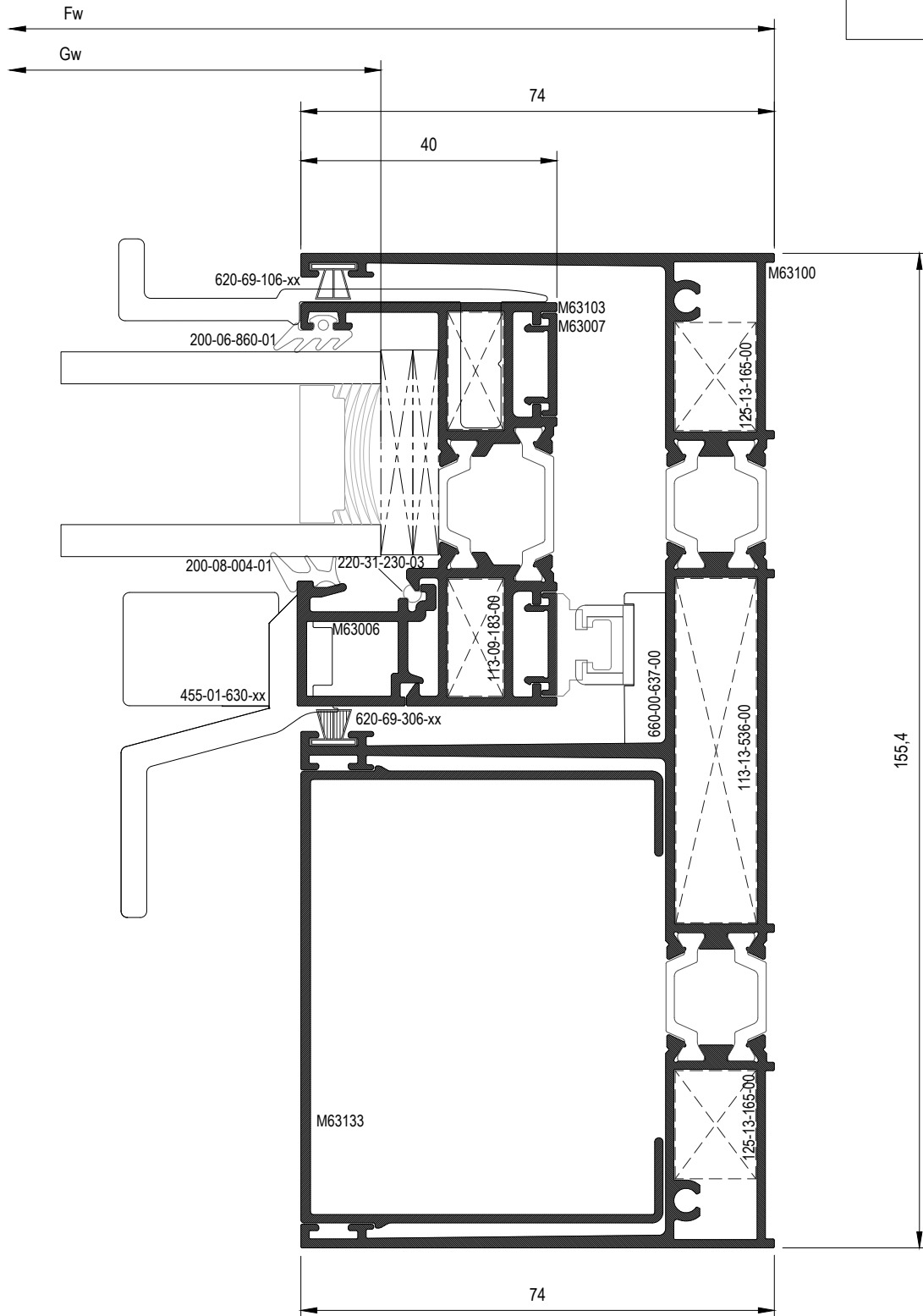

8

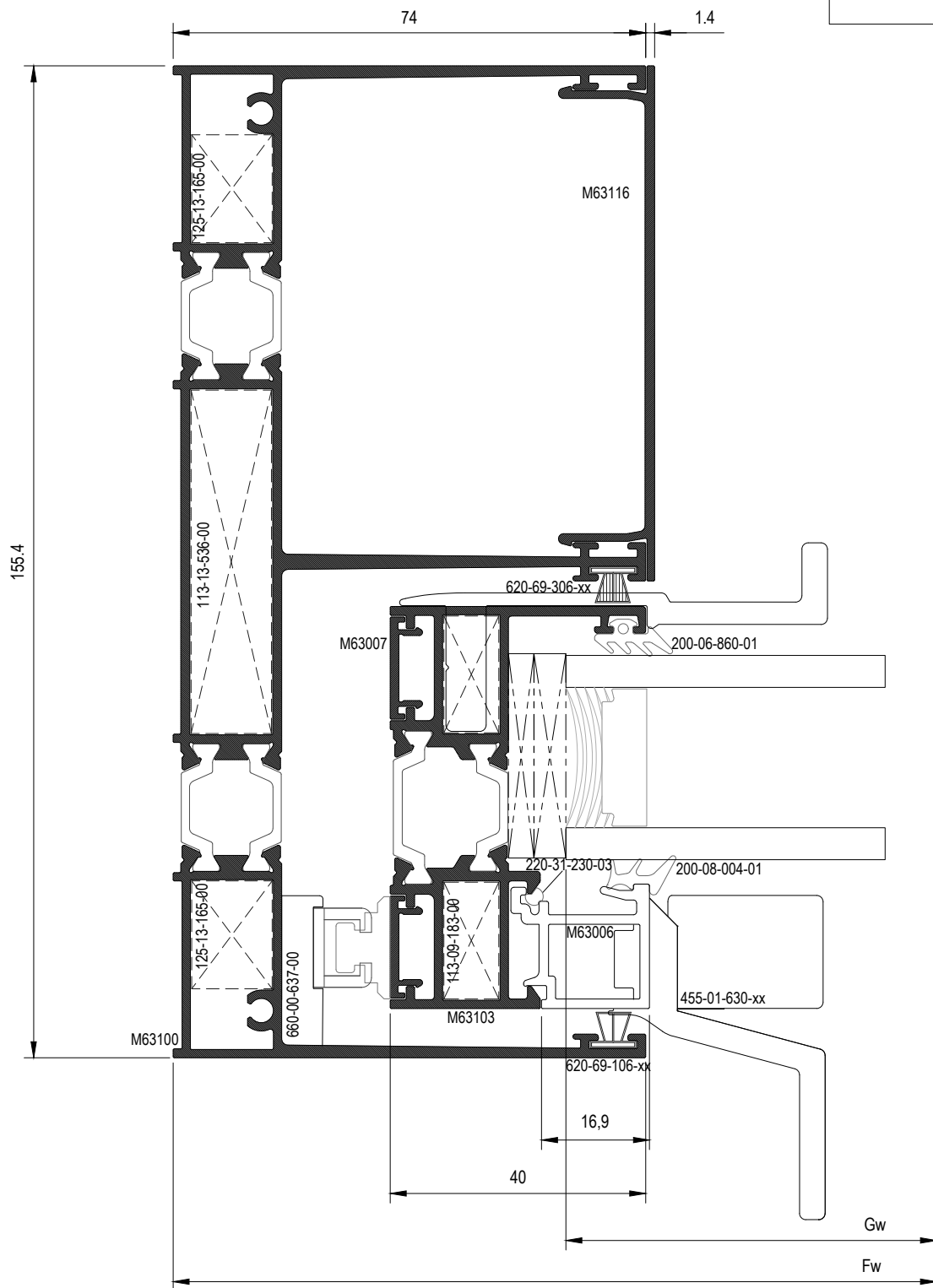

9

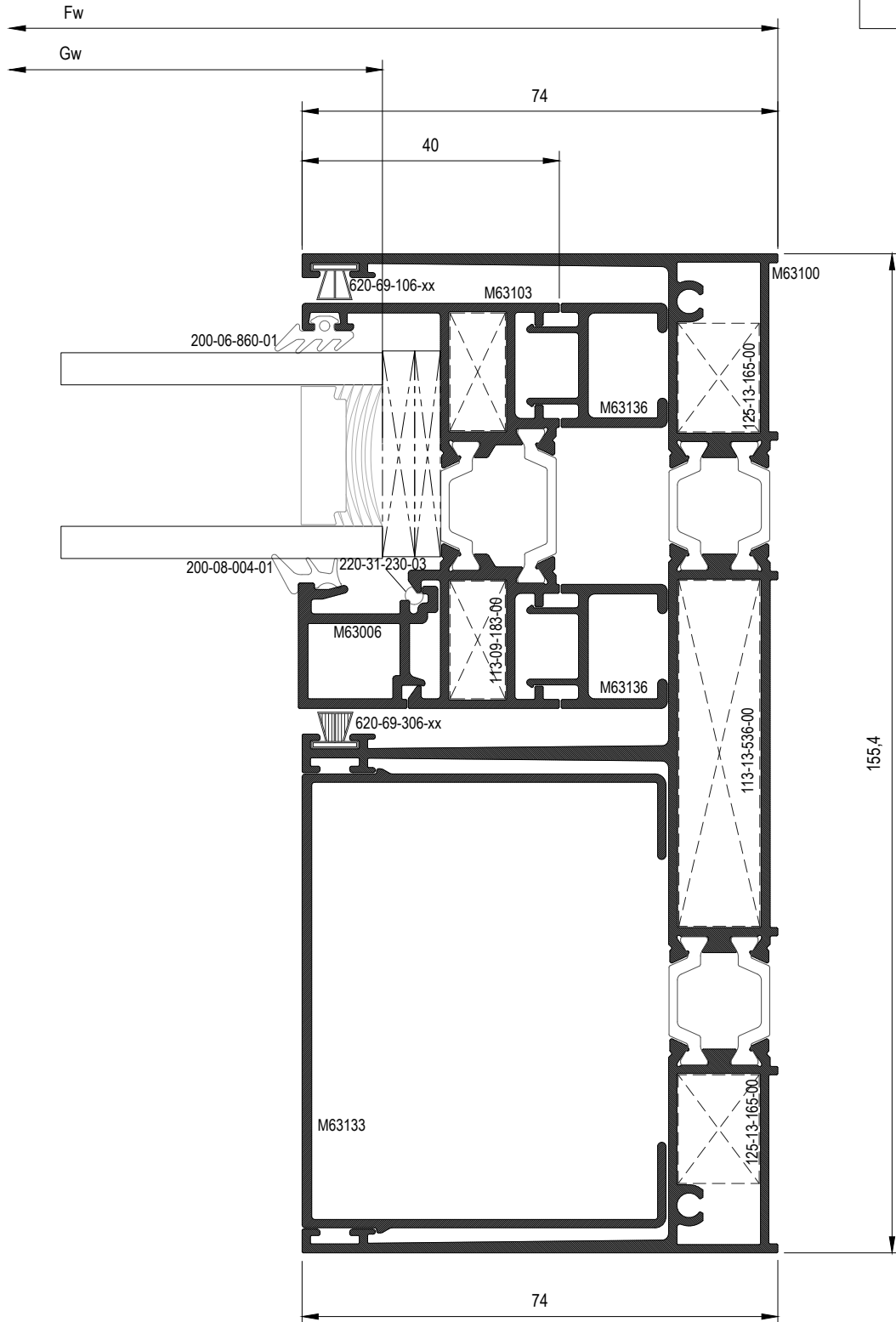

10

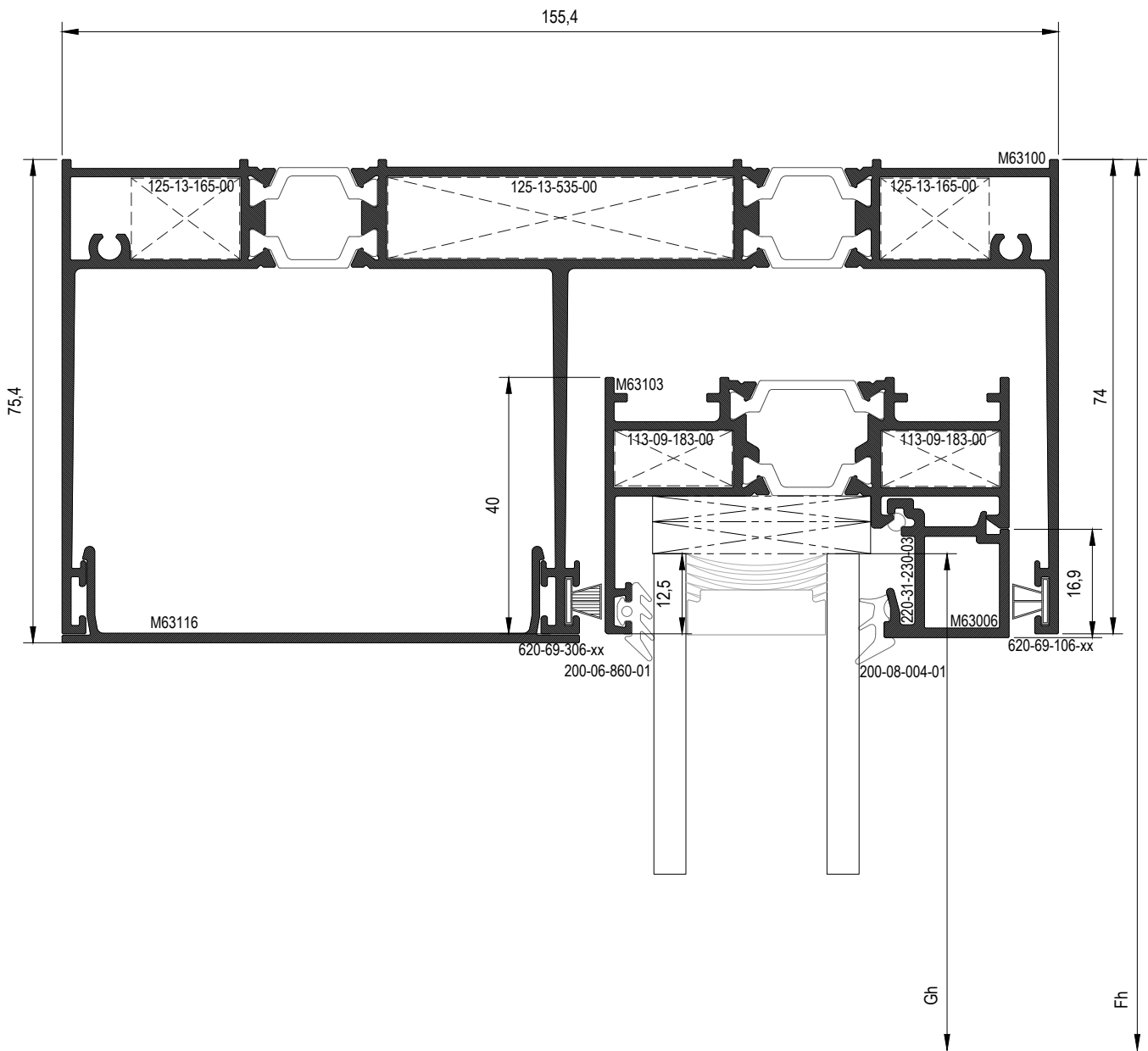



11

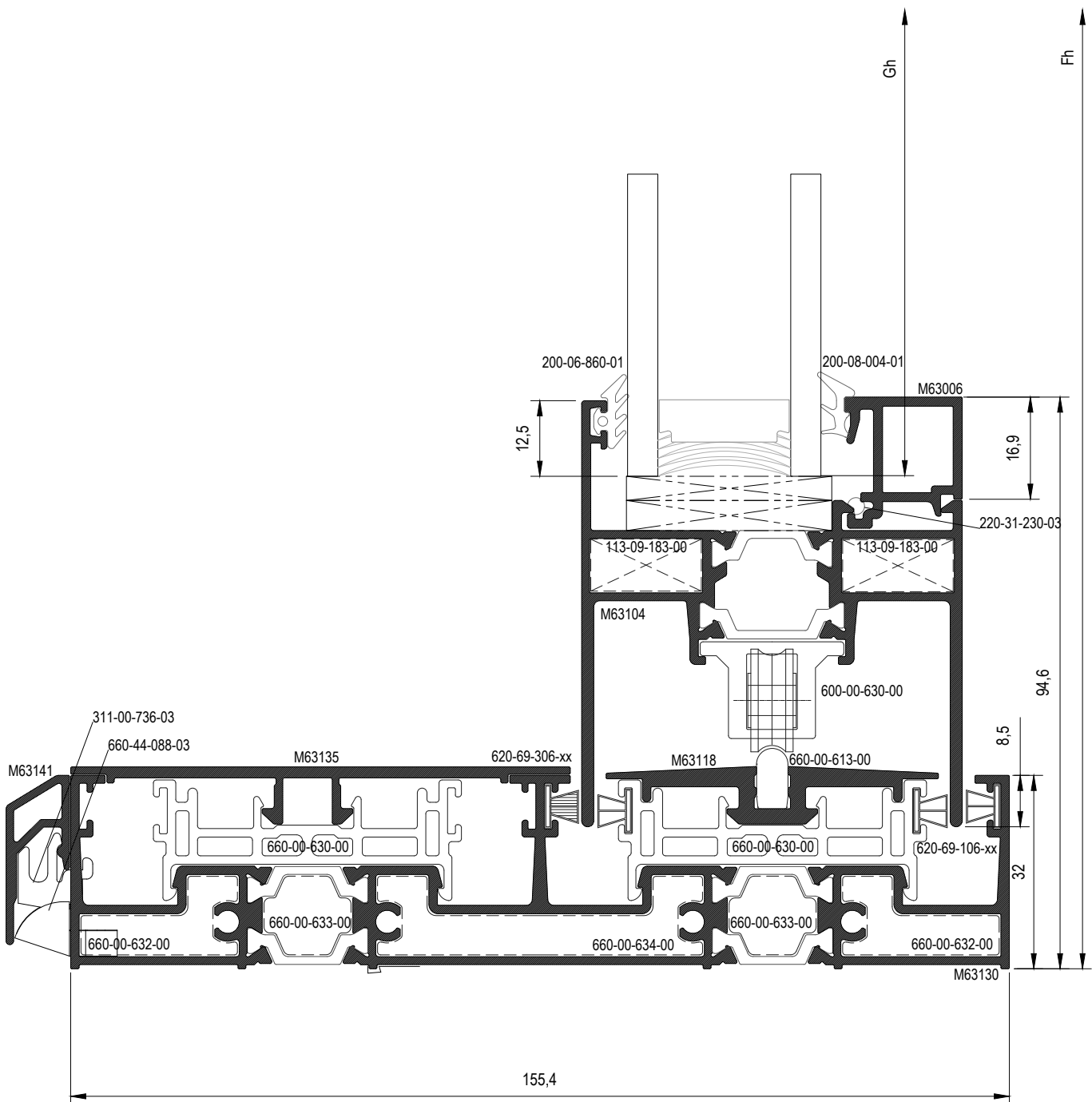

12

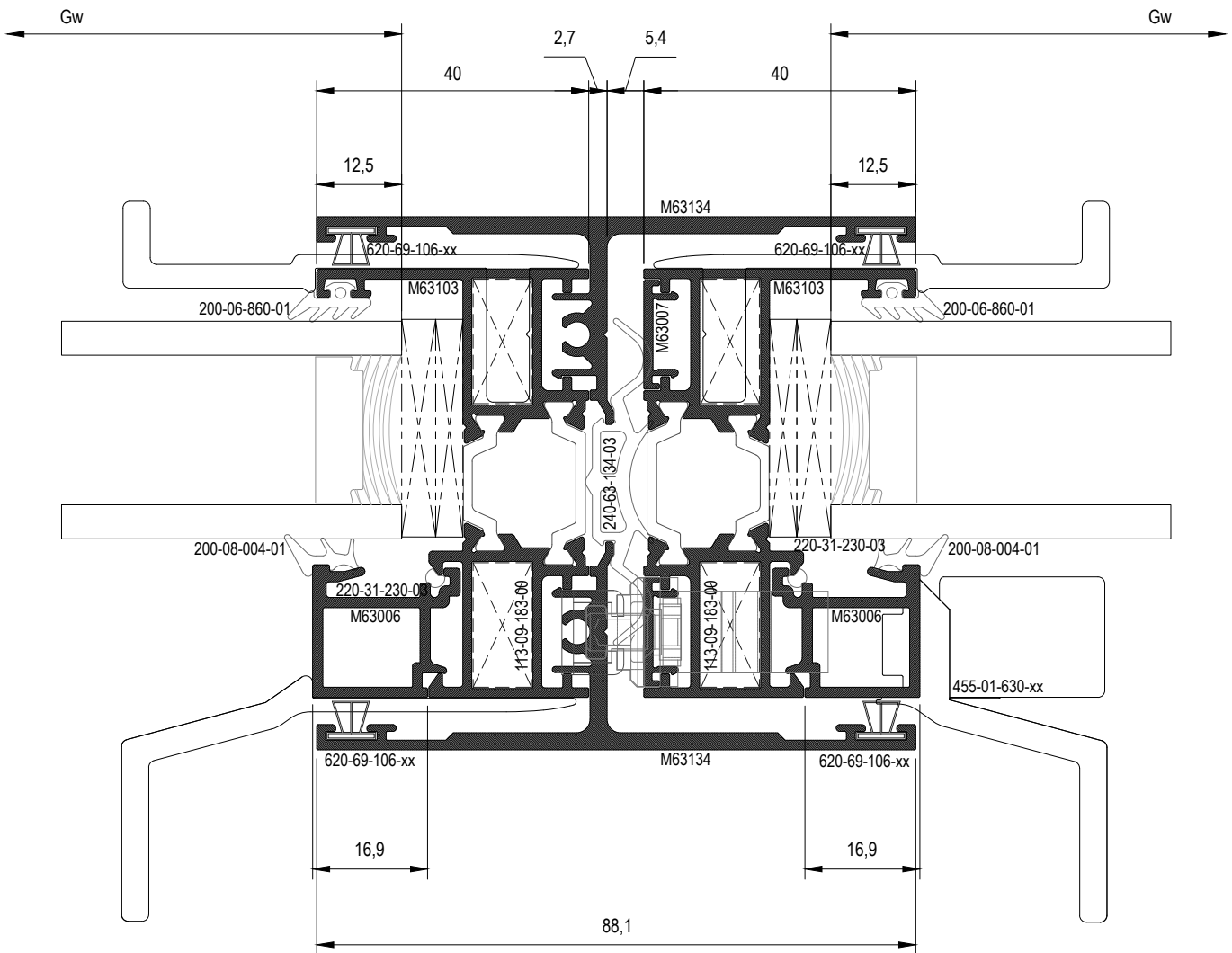

13

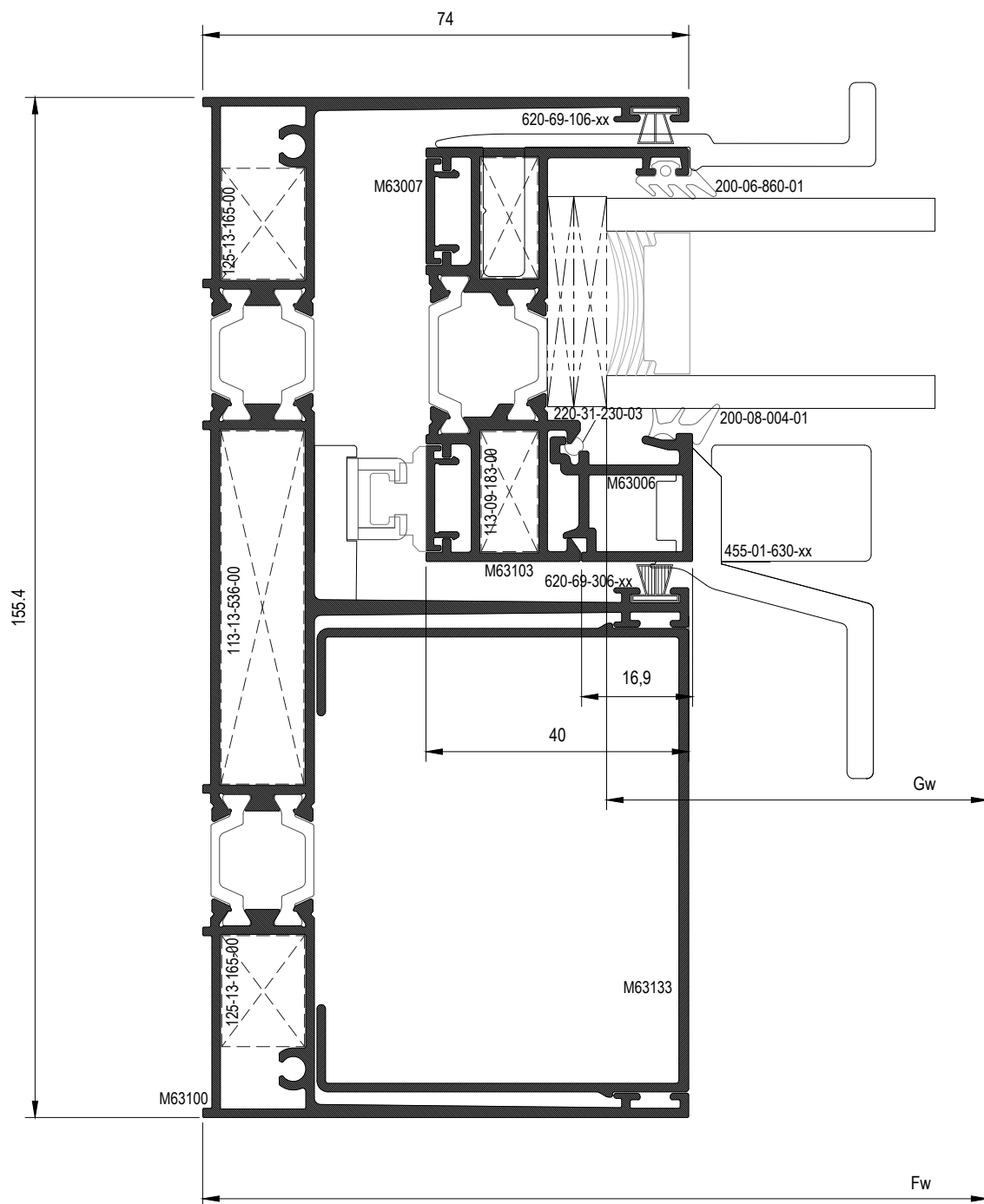

14

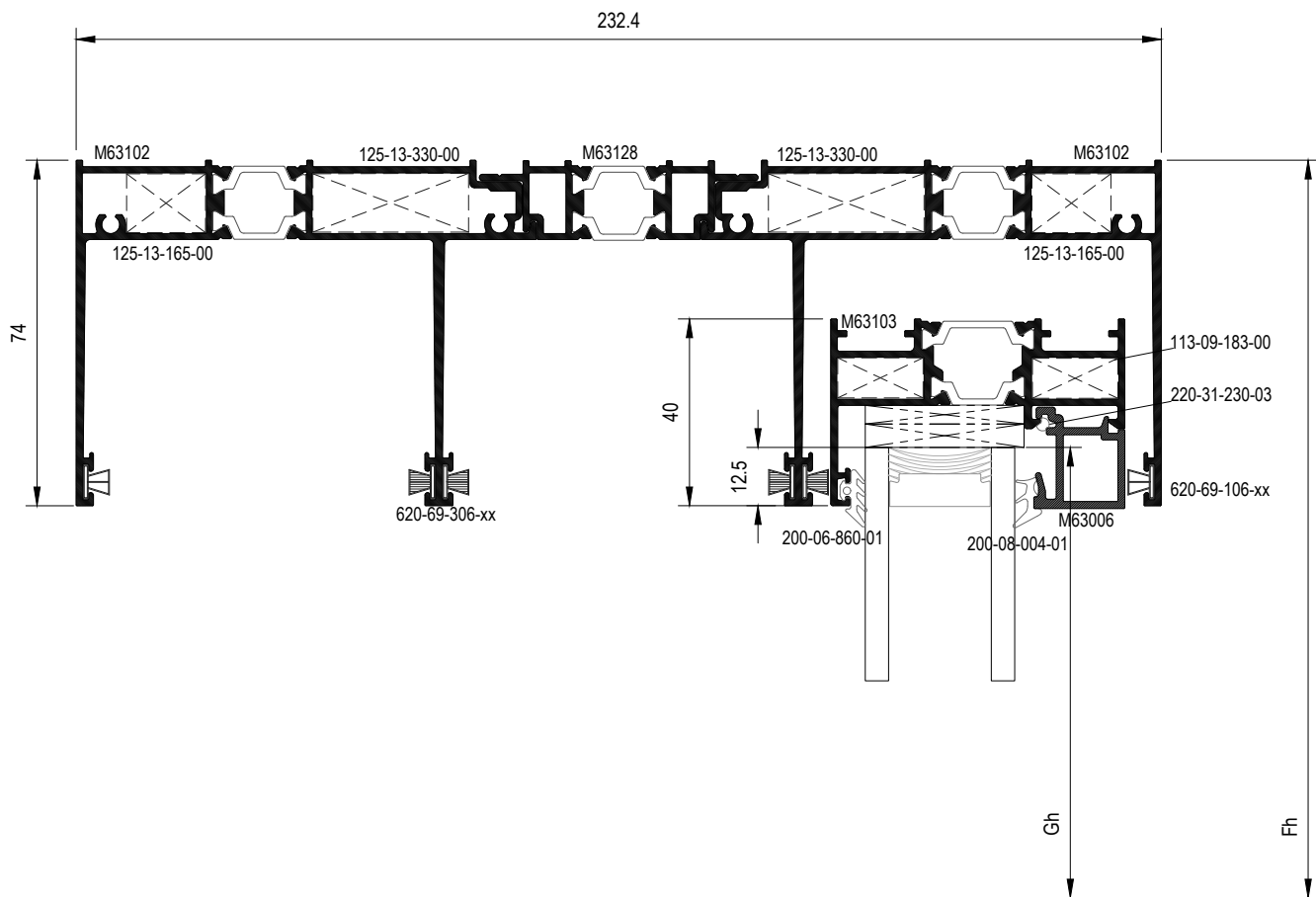

15

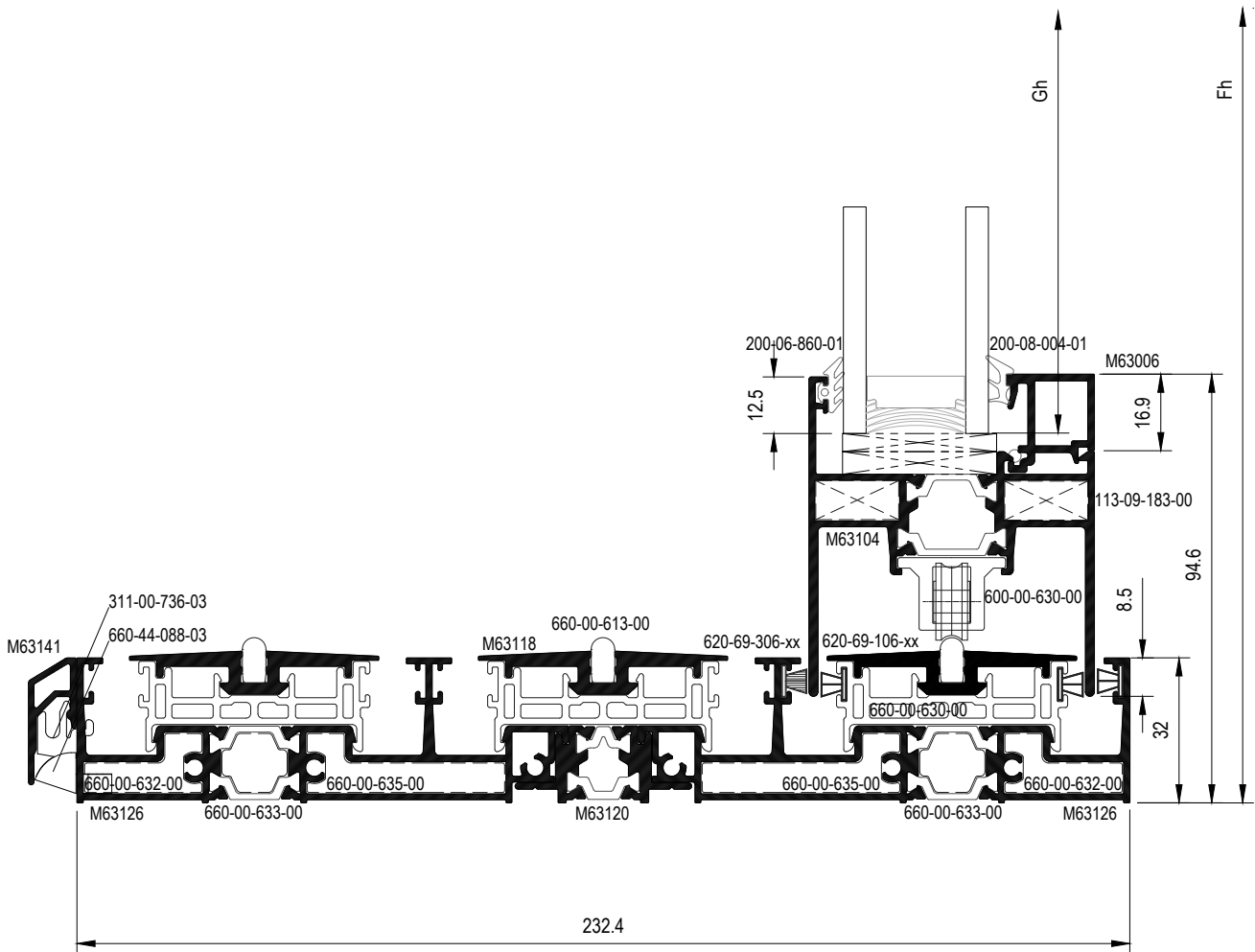

16

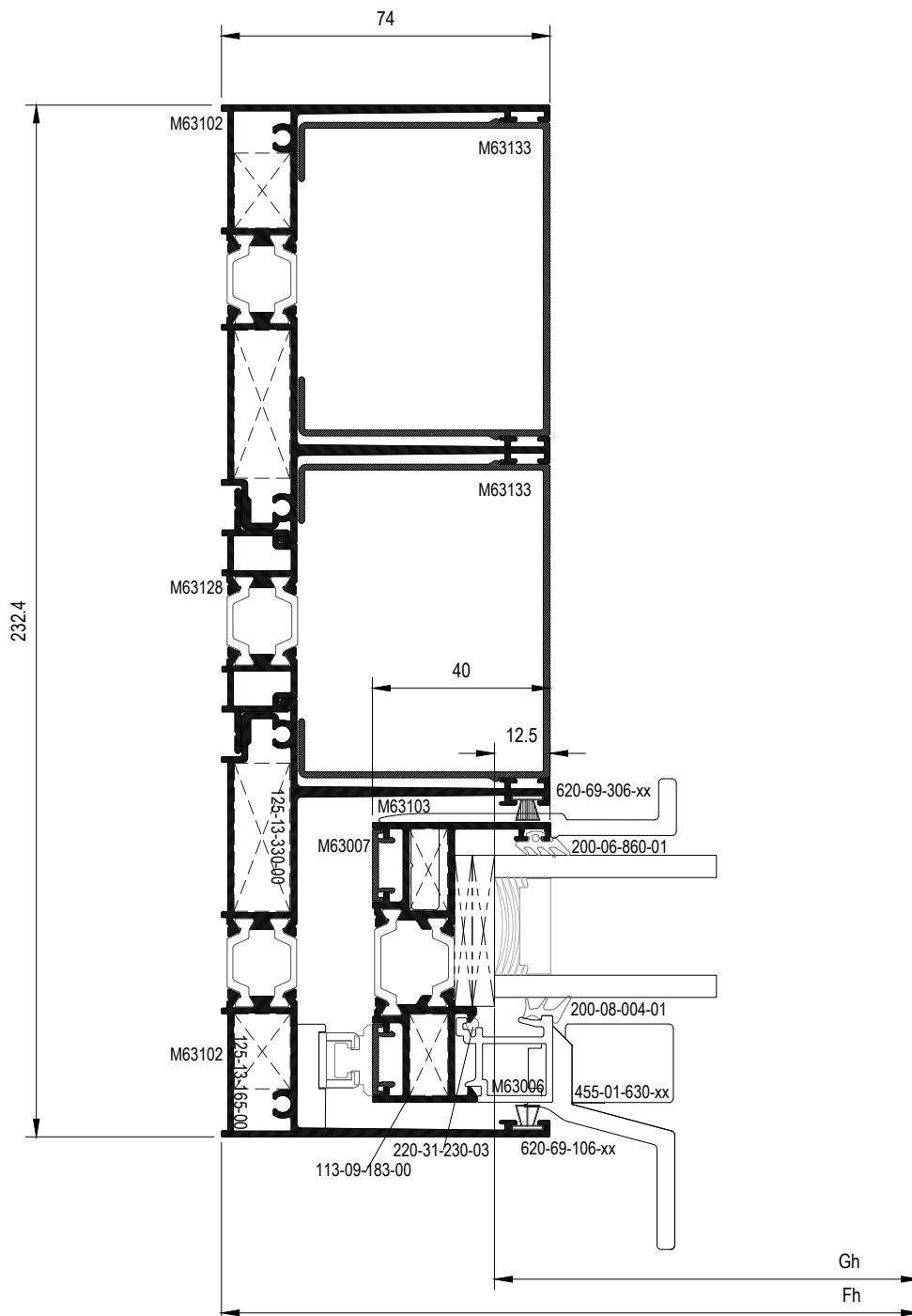

17

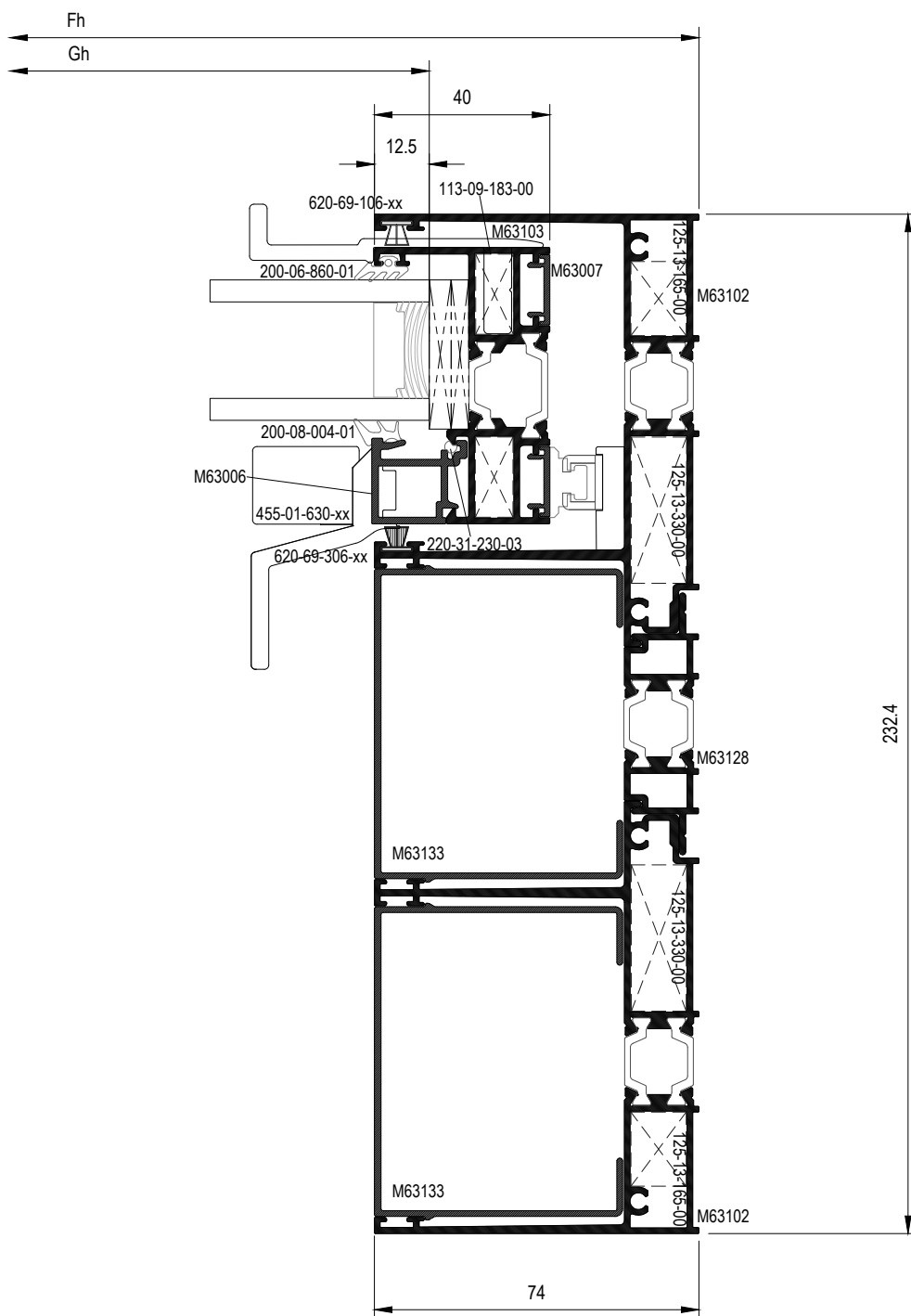

18

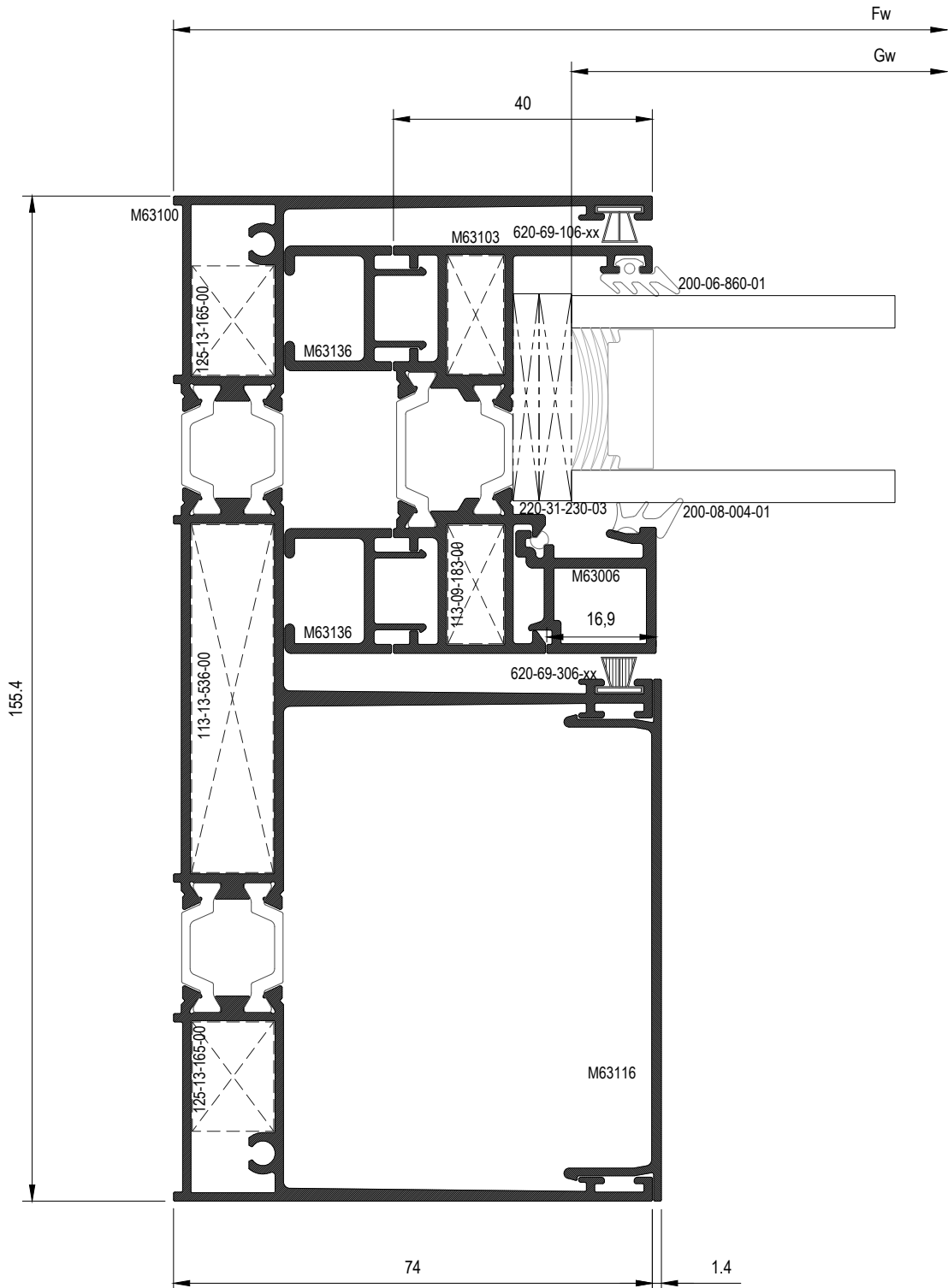



19

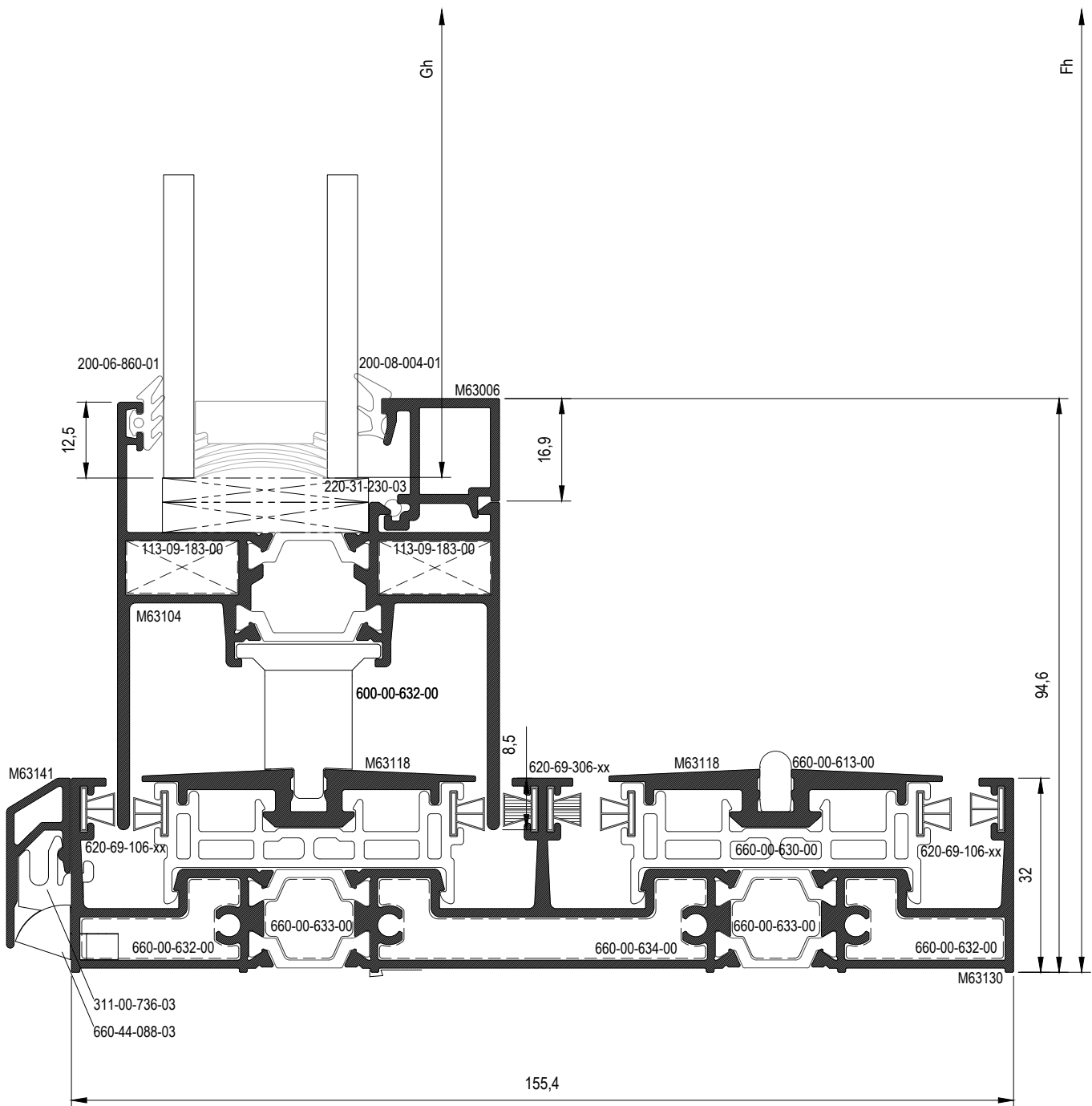

20

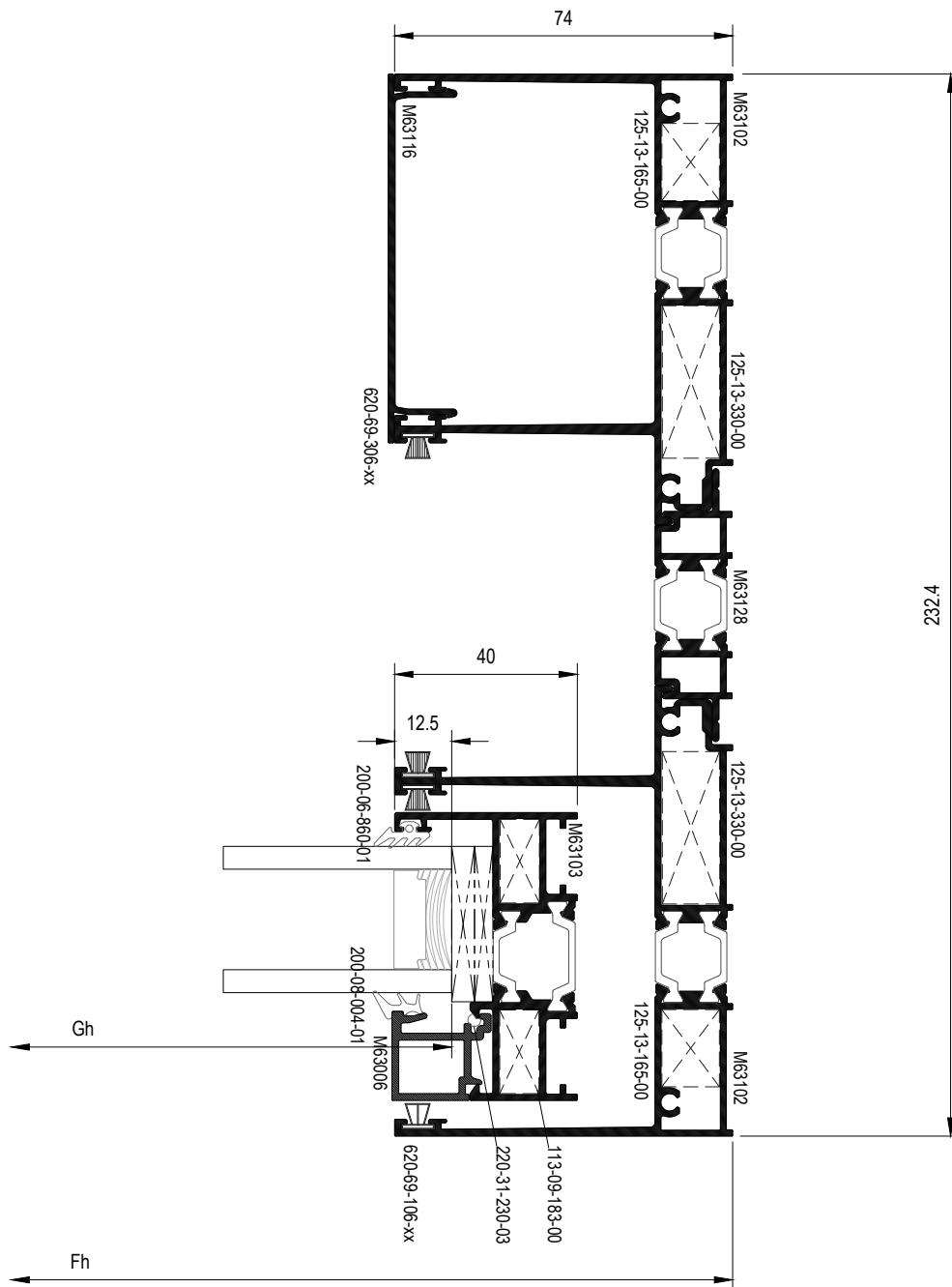

21

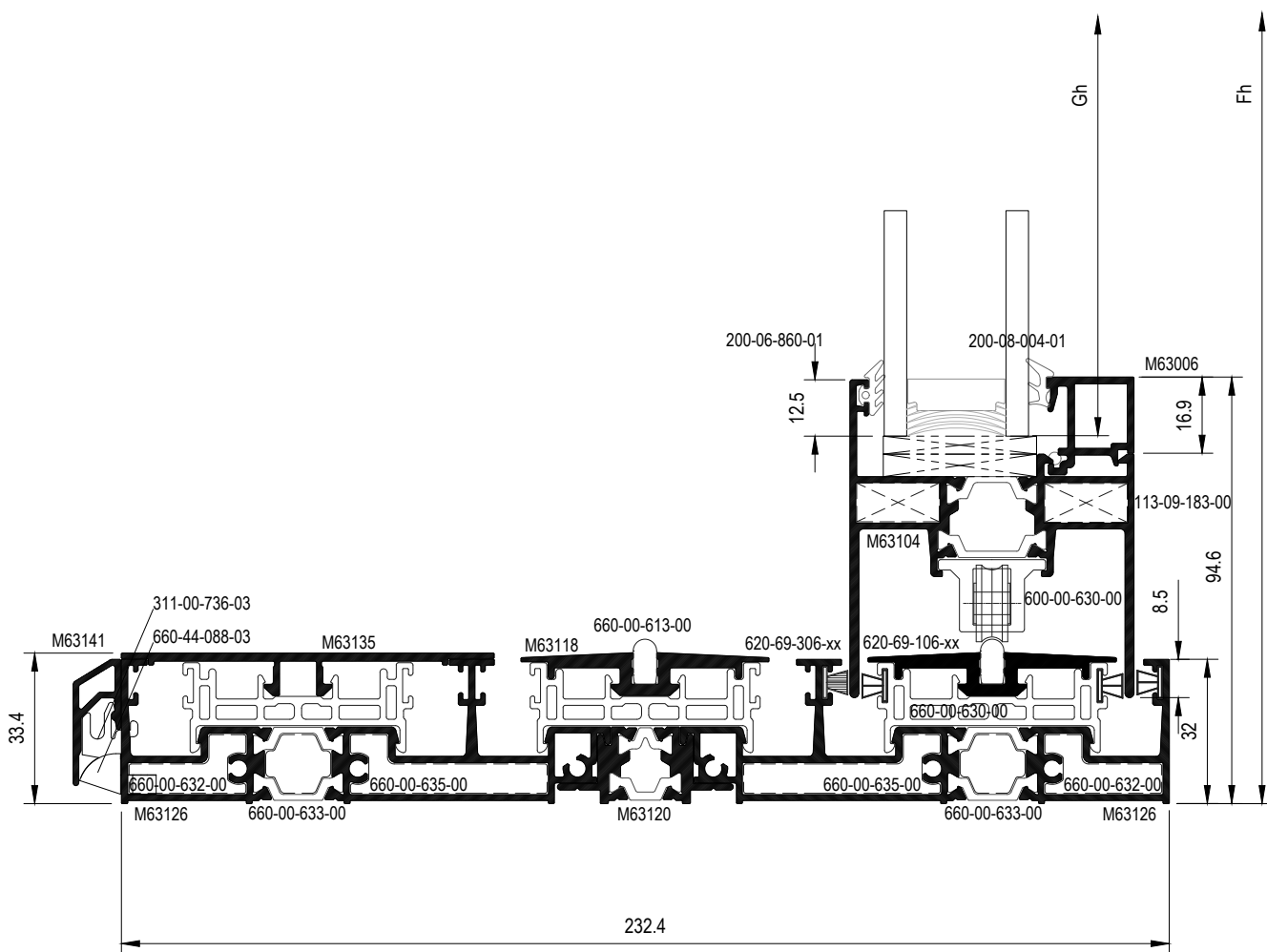

22

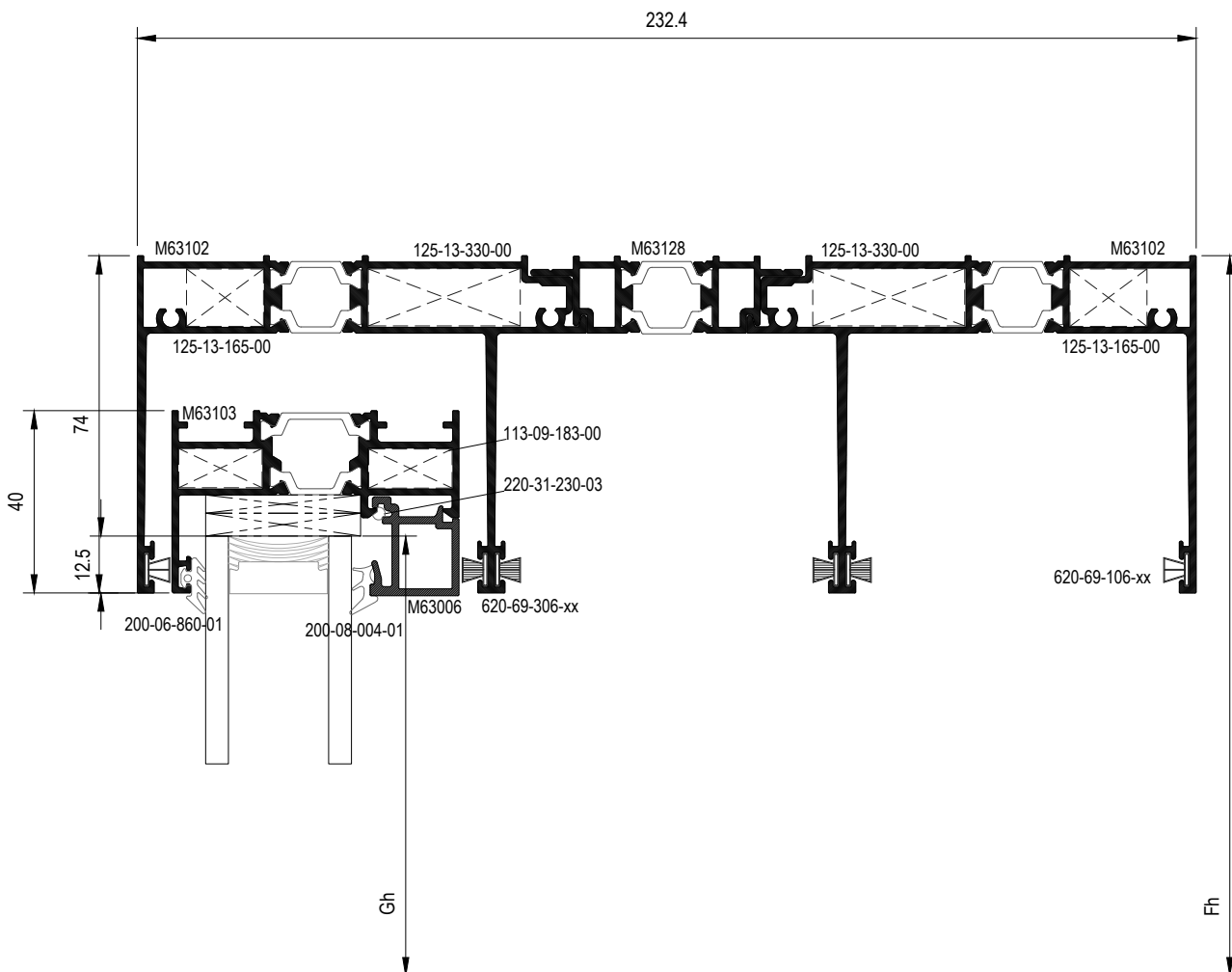

23

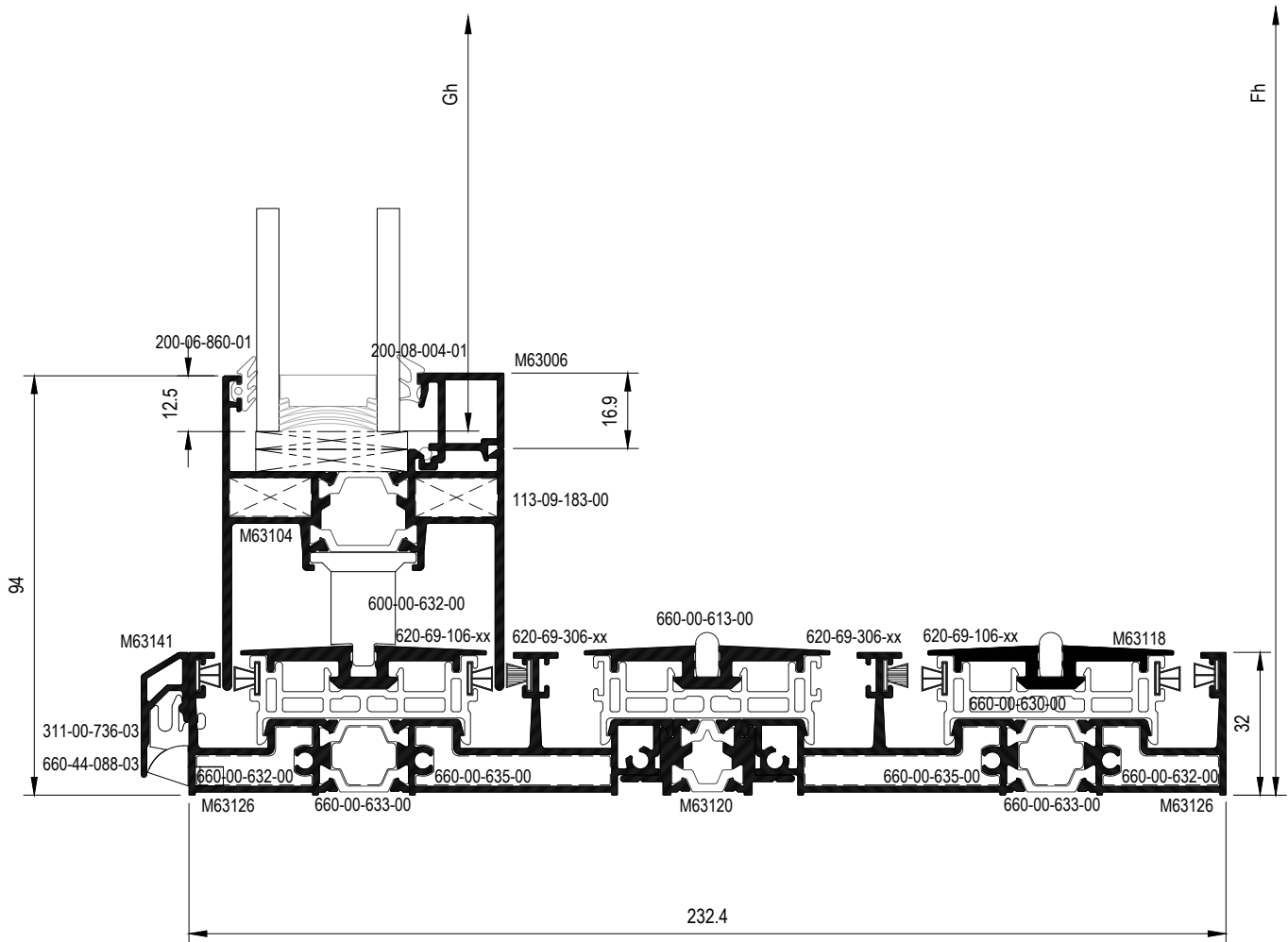

24

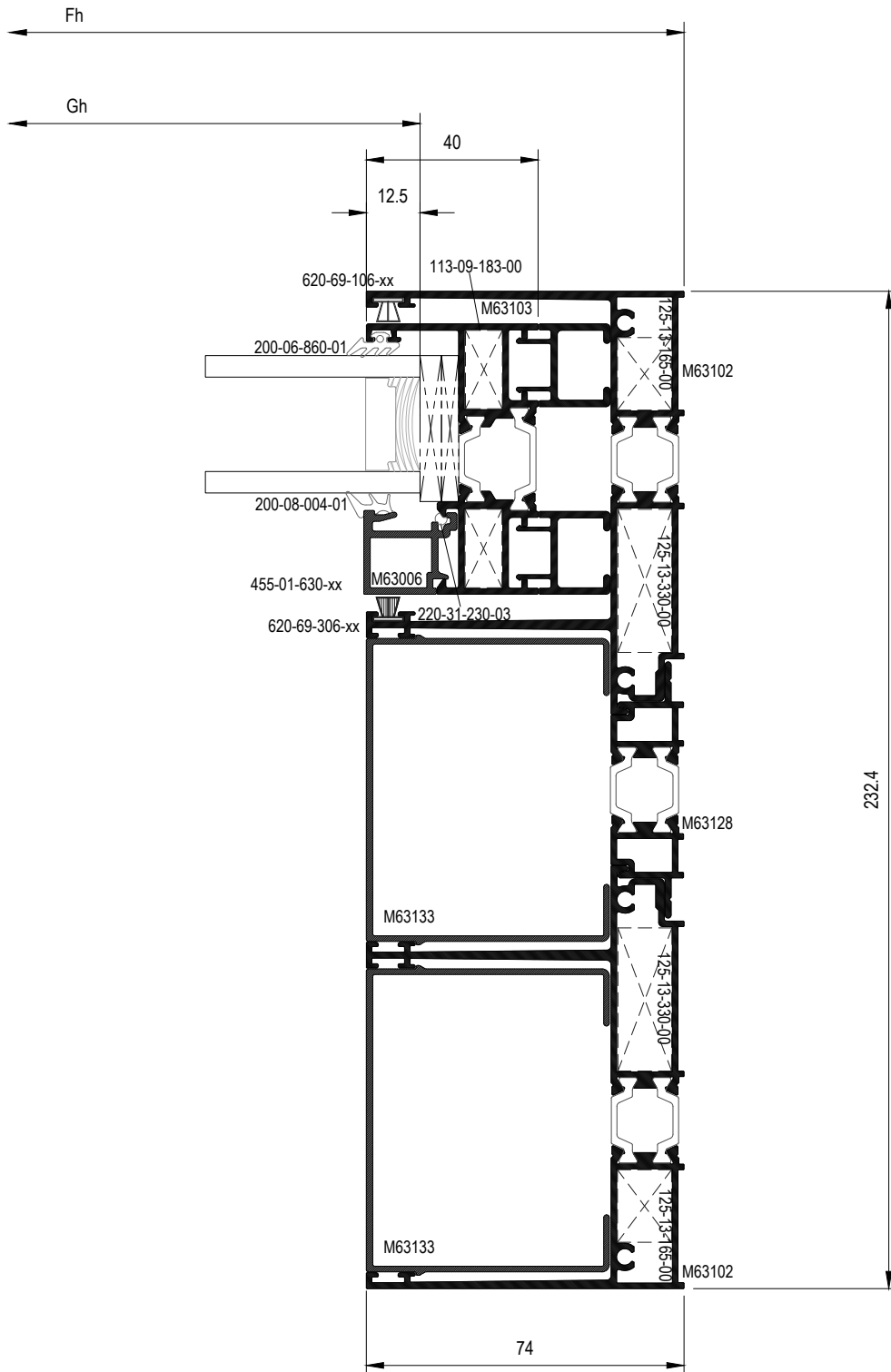

25

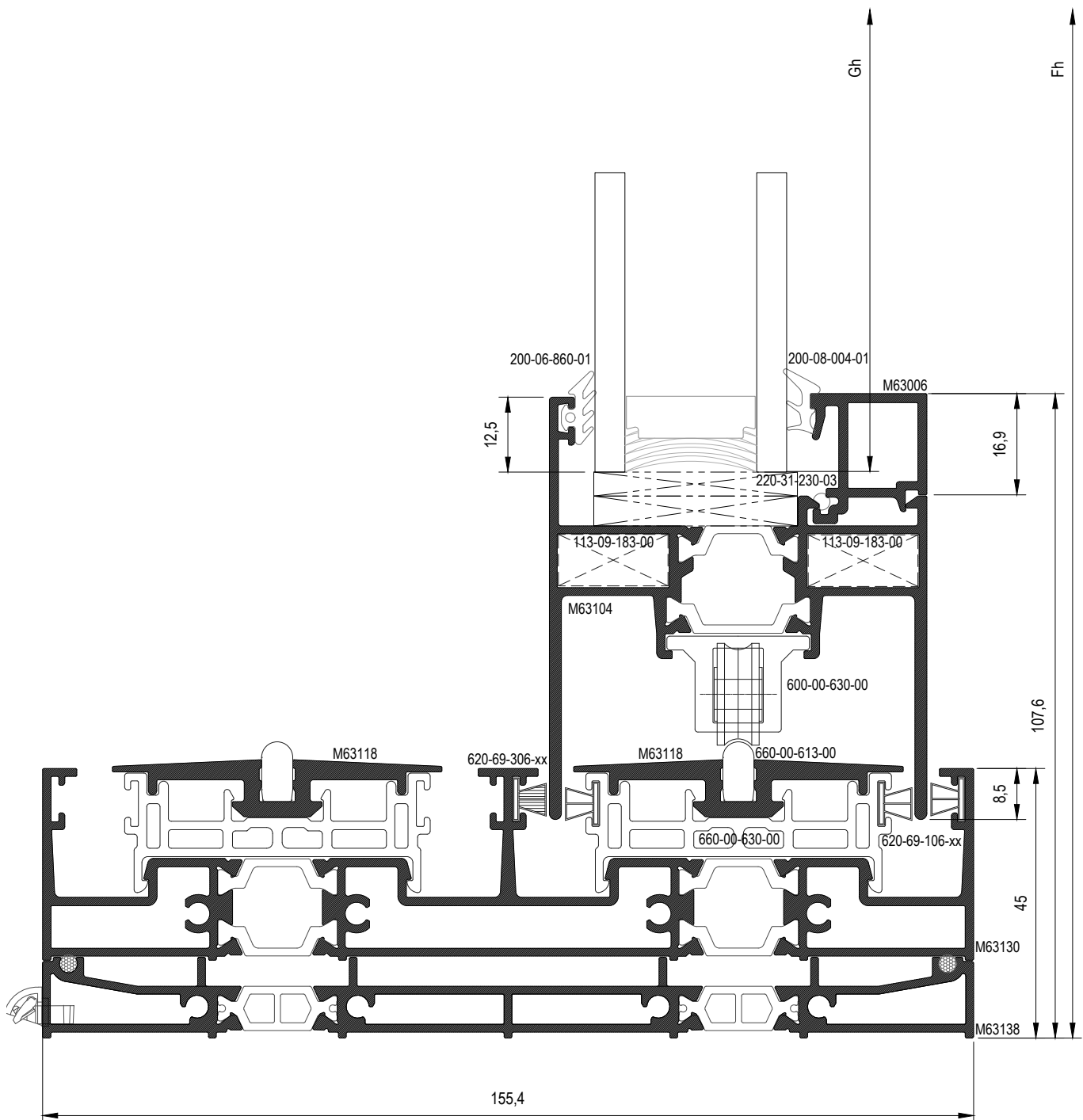

26

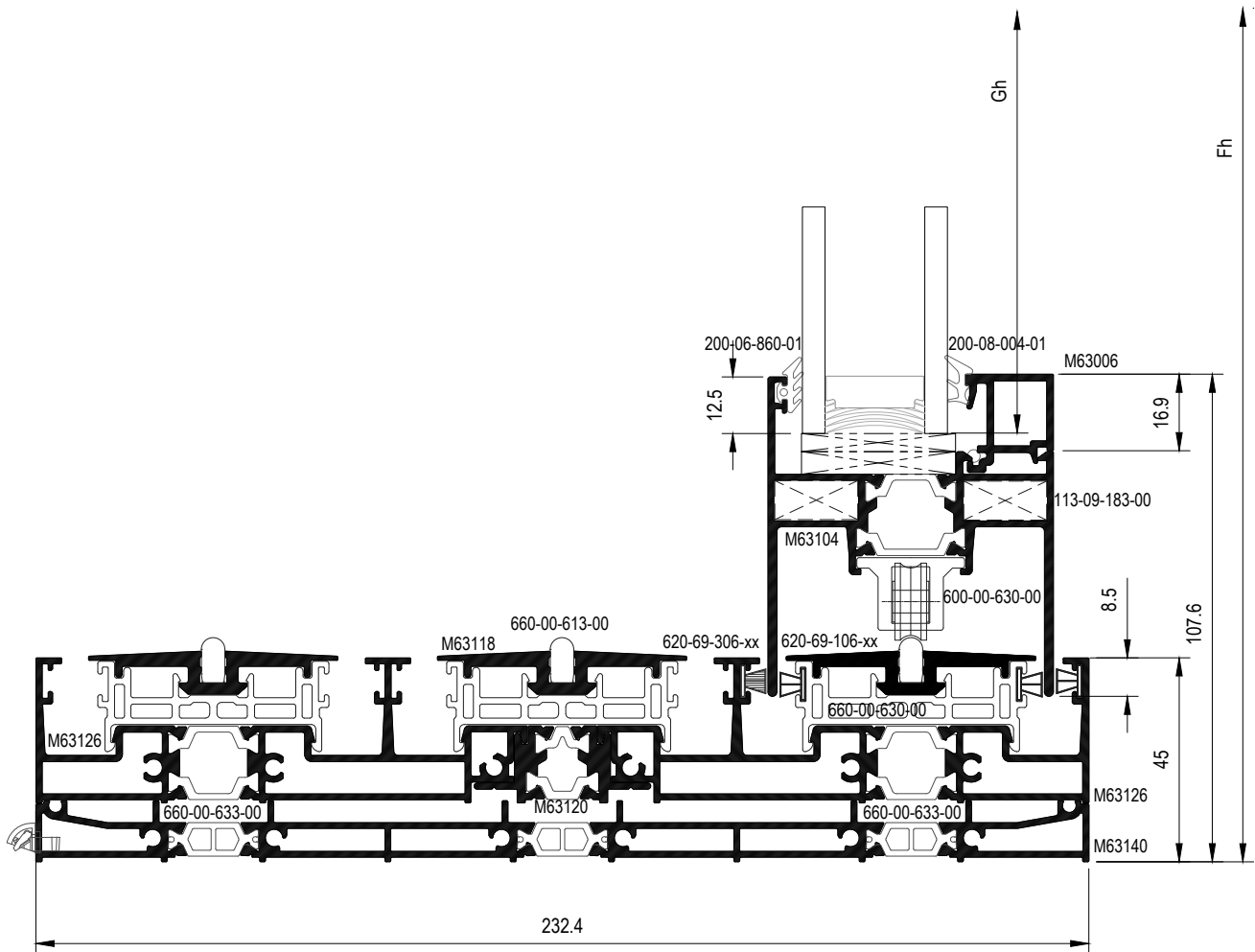



27s

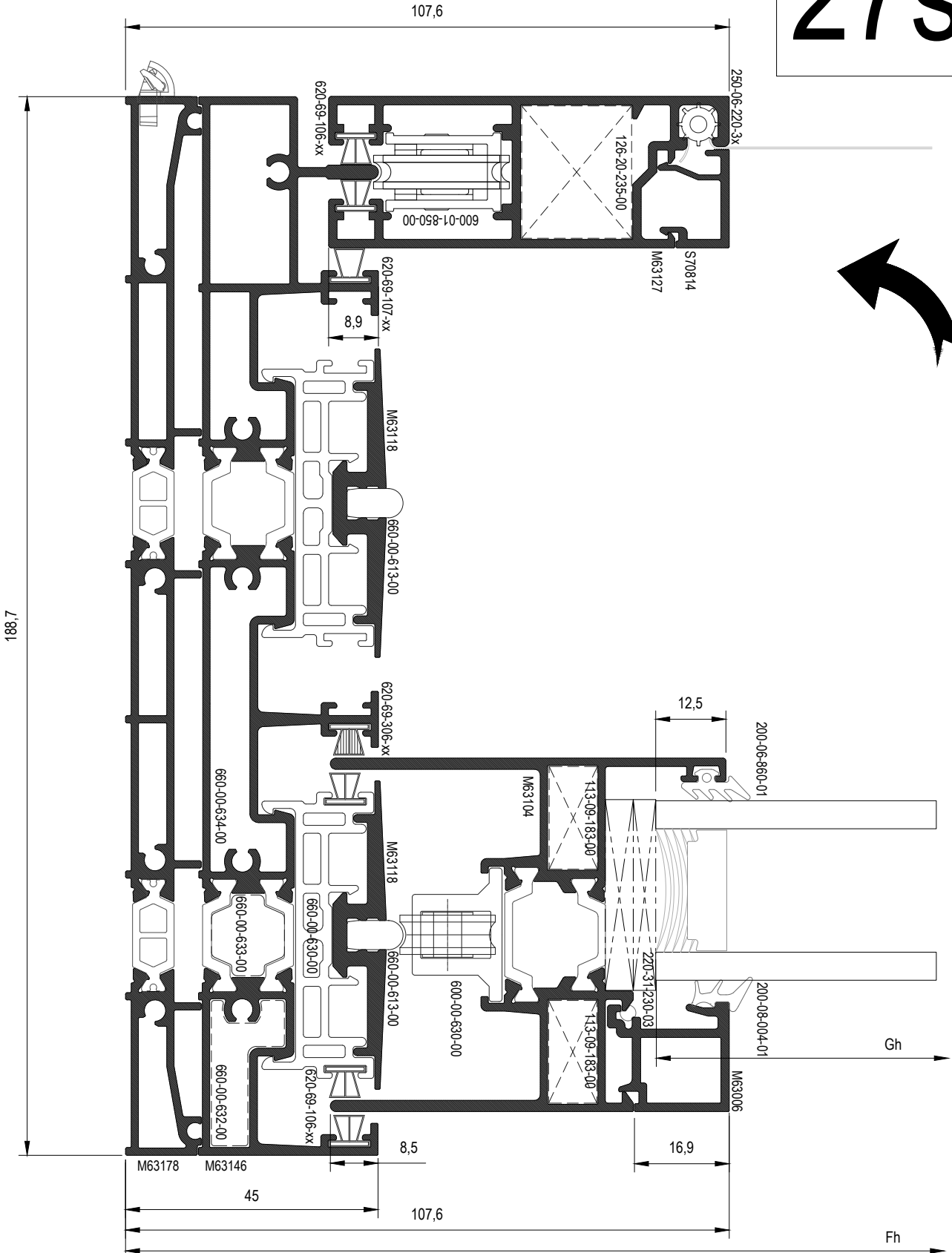

ROTATE PAGE 90°

27

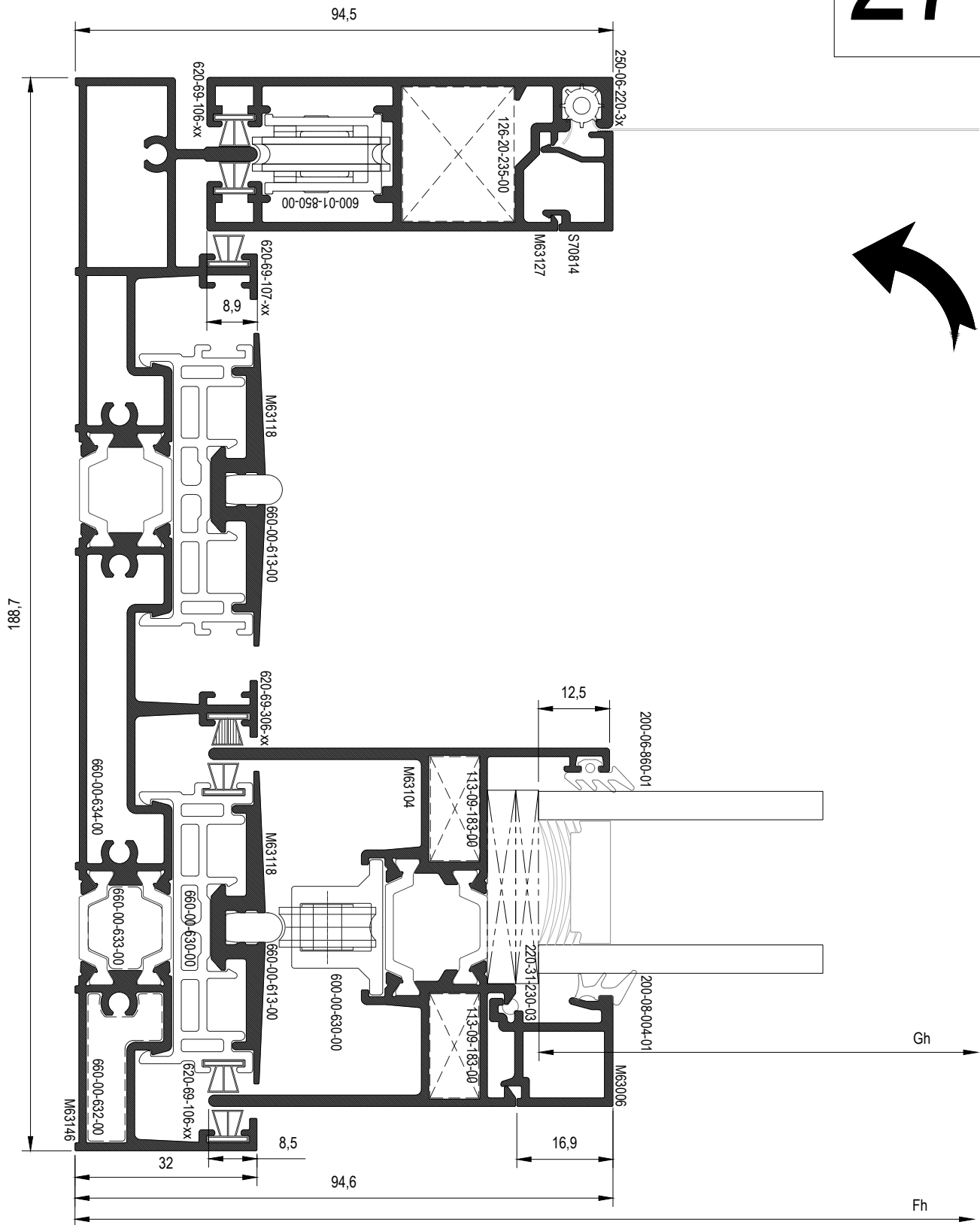

ROTATE PAGE 90°

28

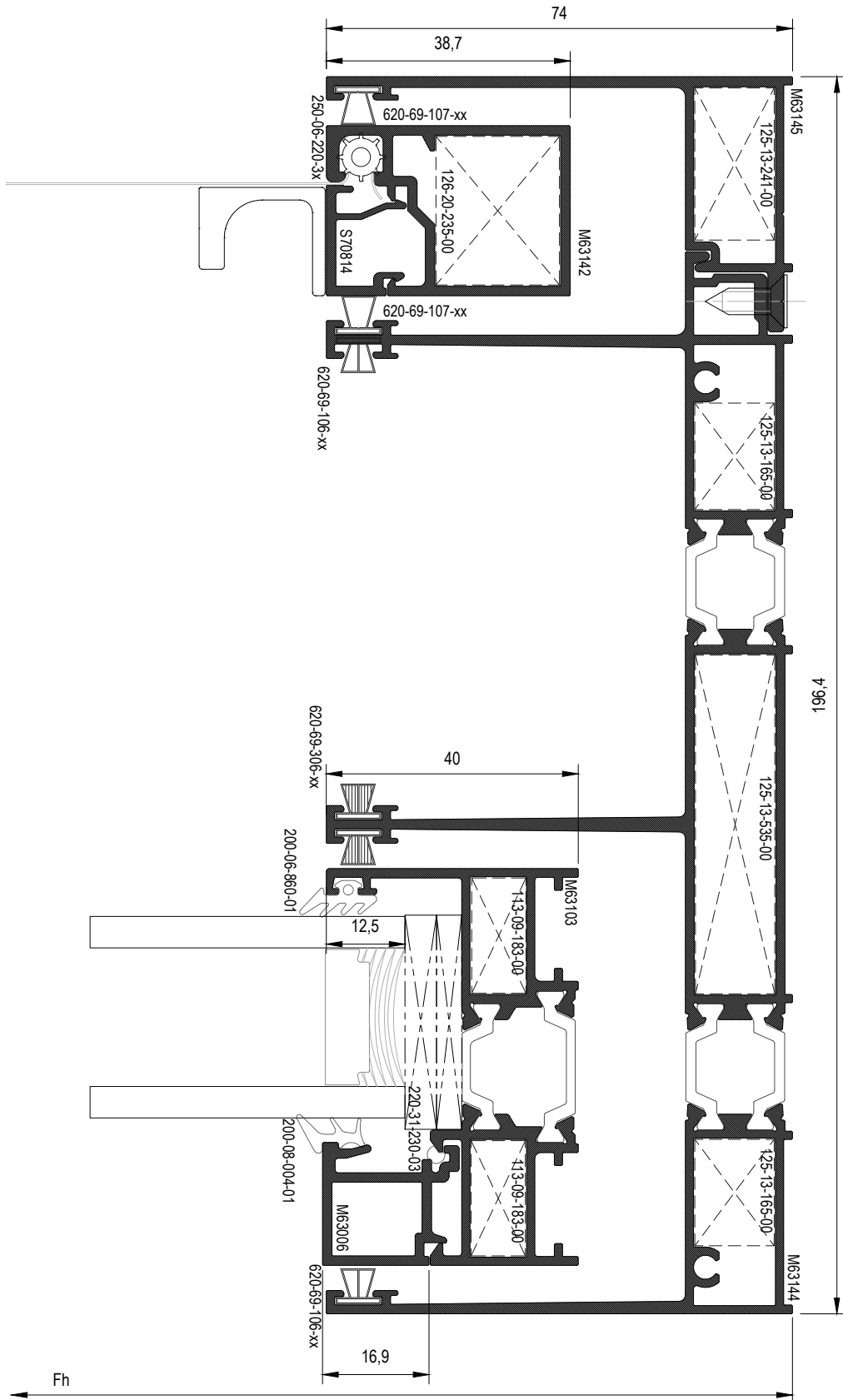

ROTATE PAGE 90°

29

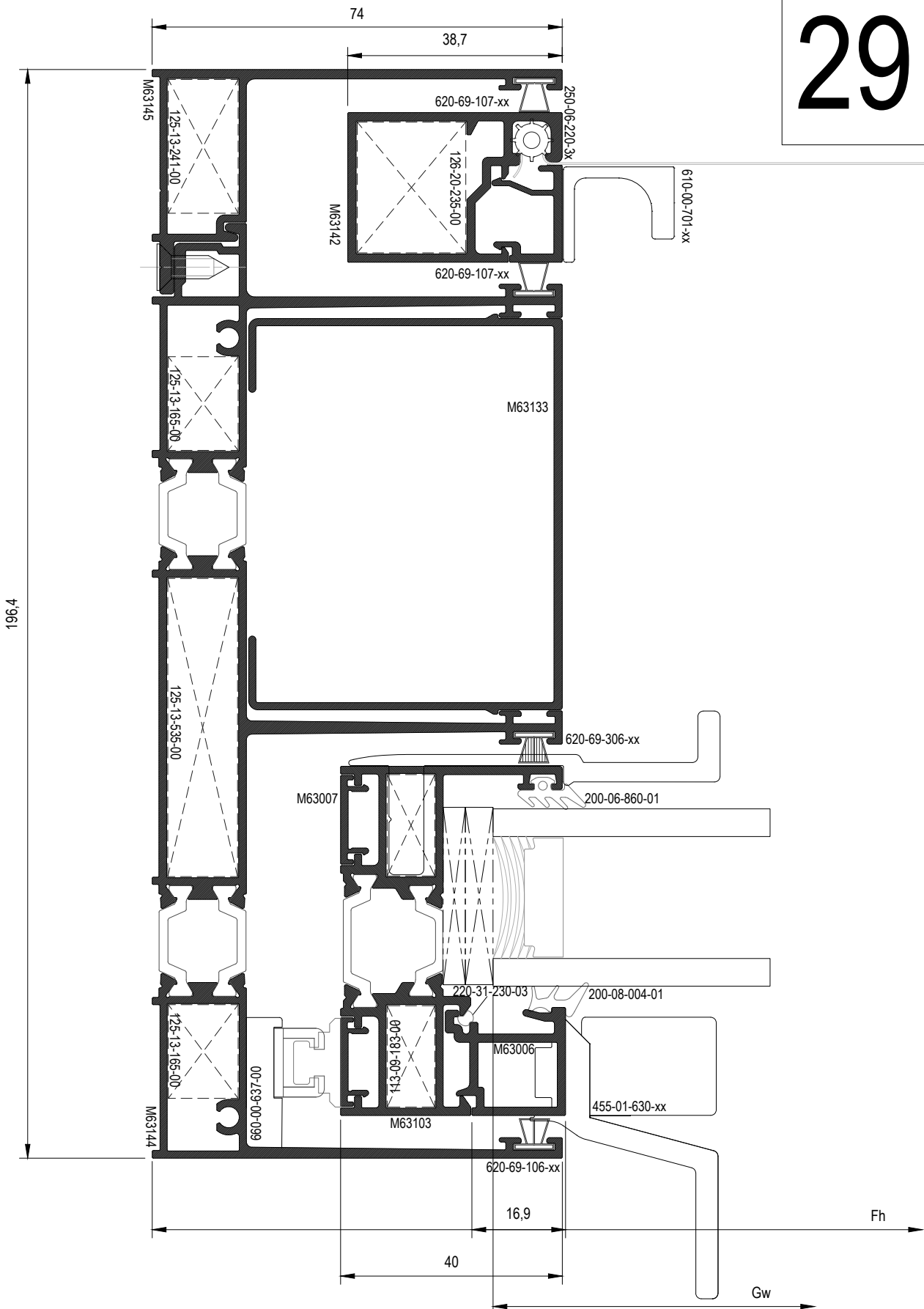

30

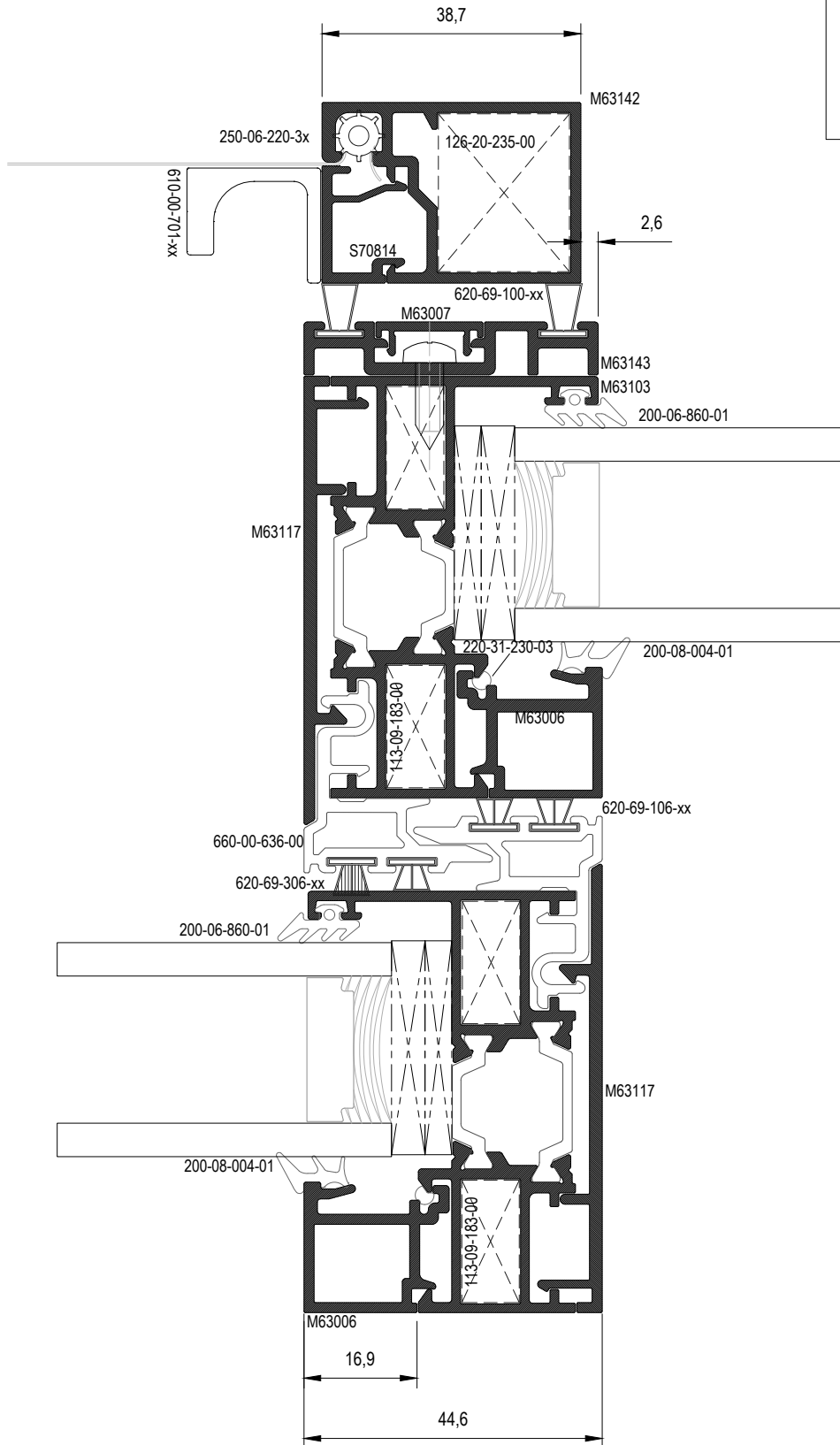

31

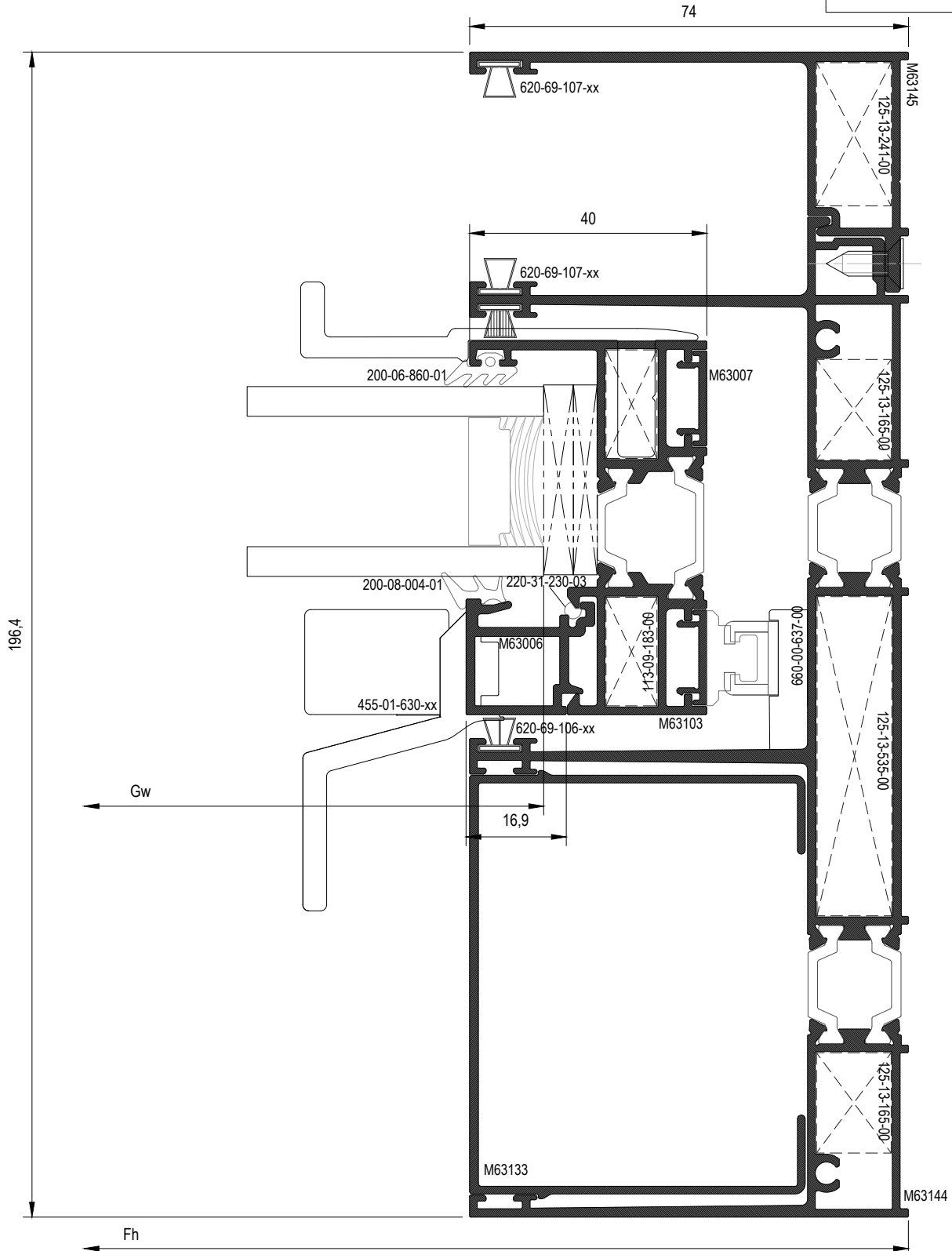

32

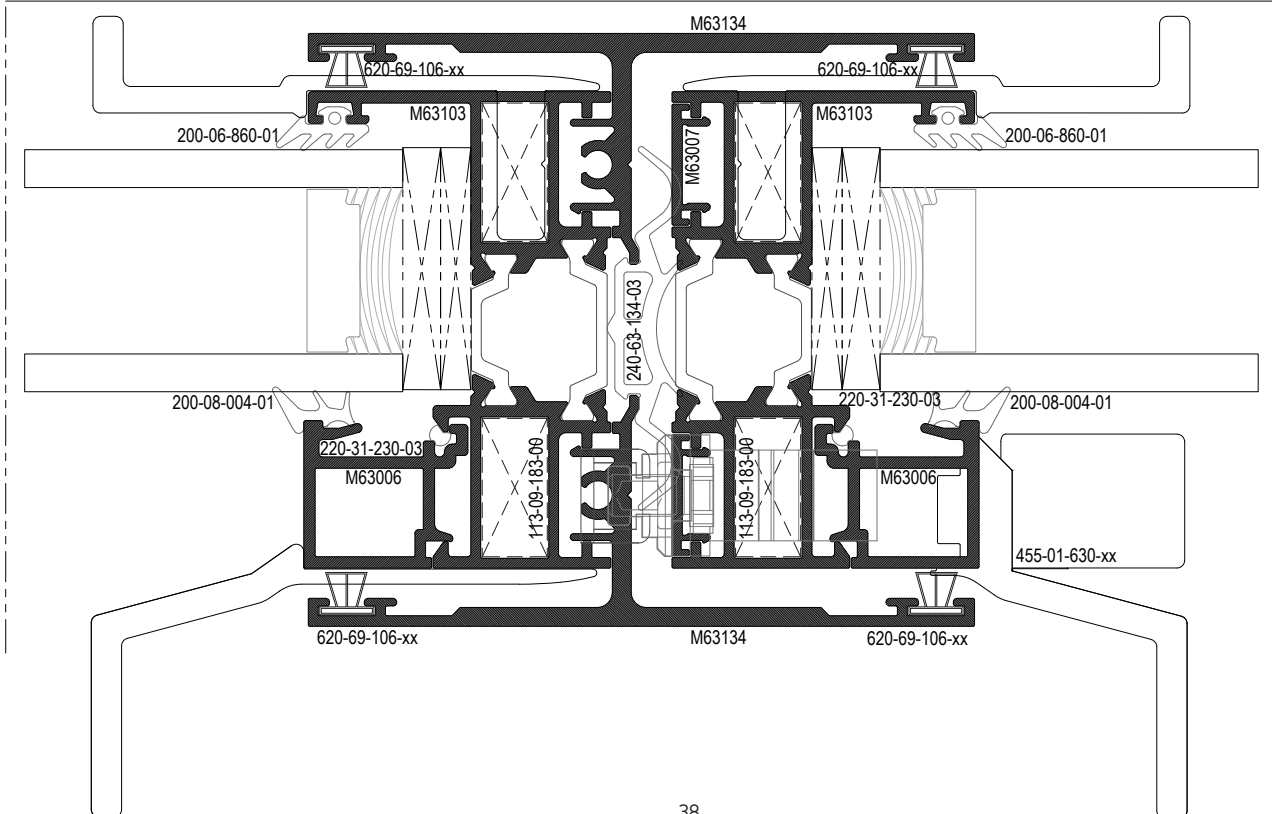
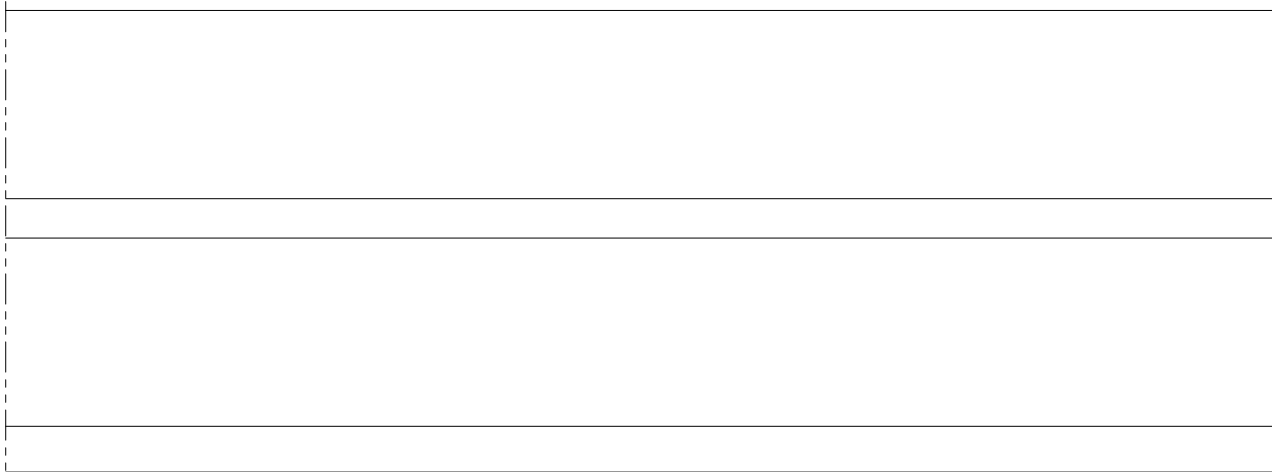
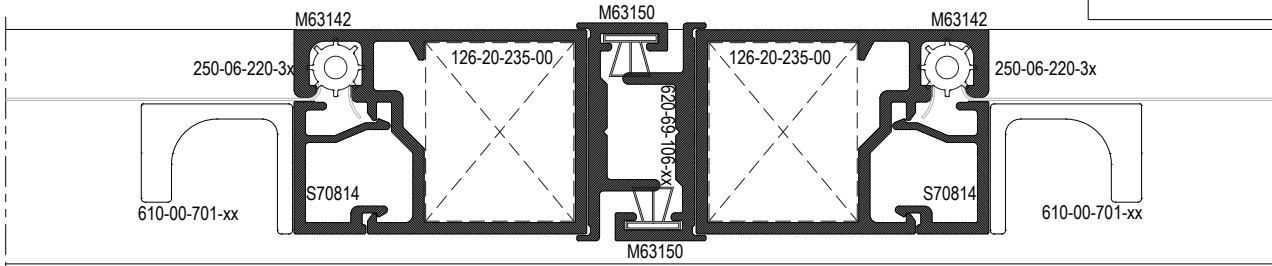

33

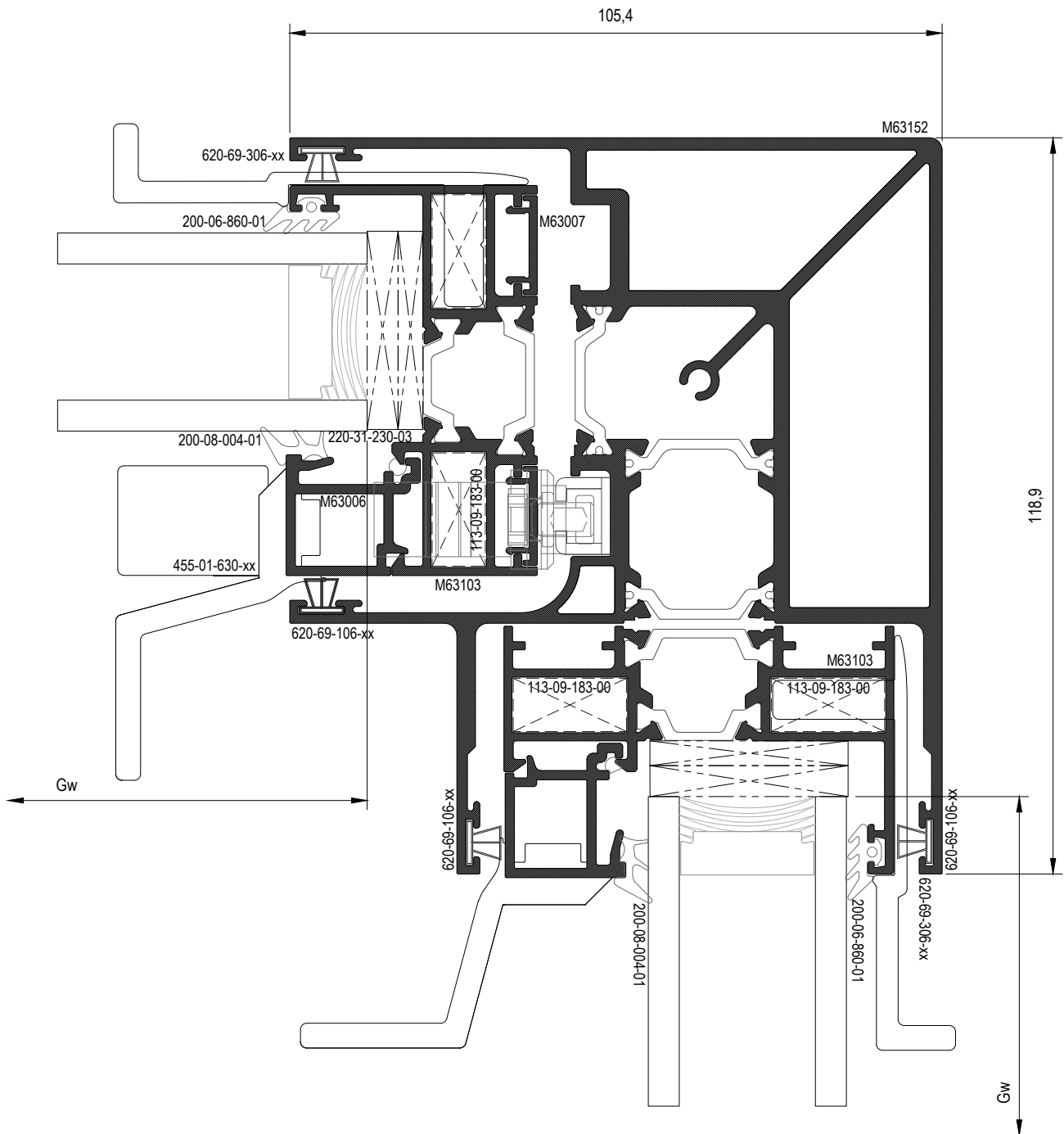



34

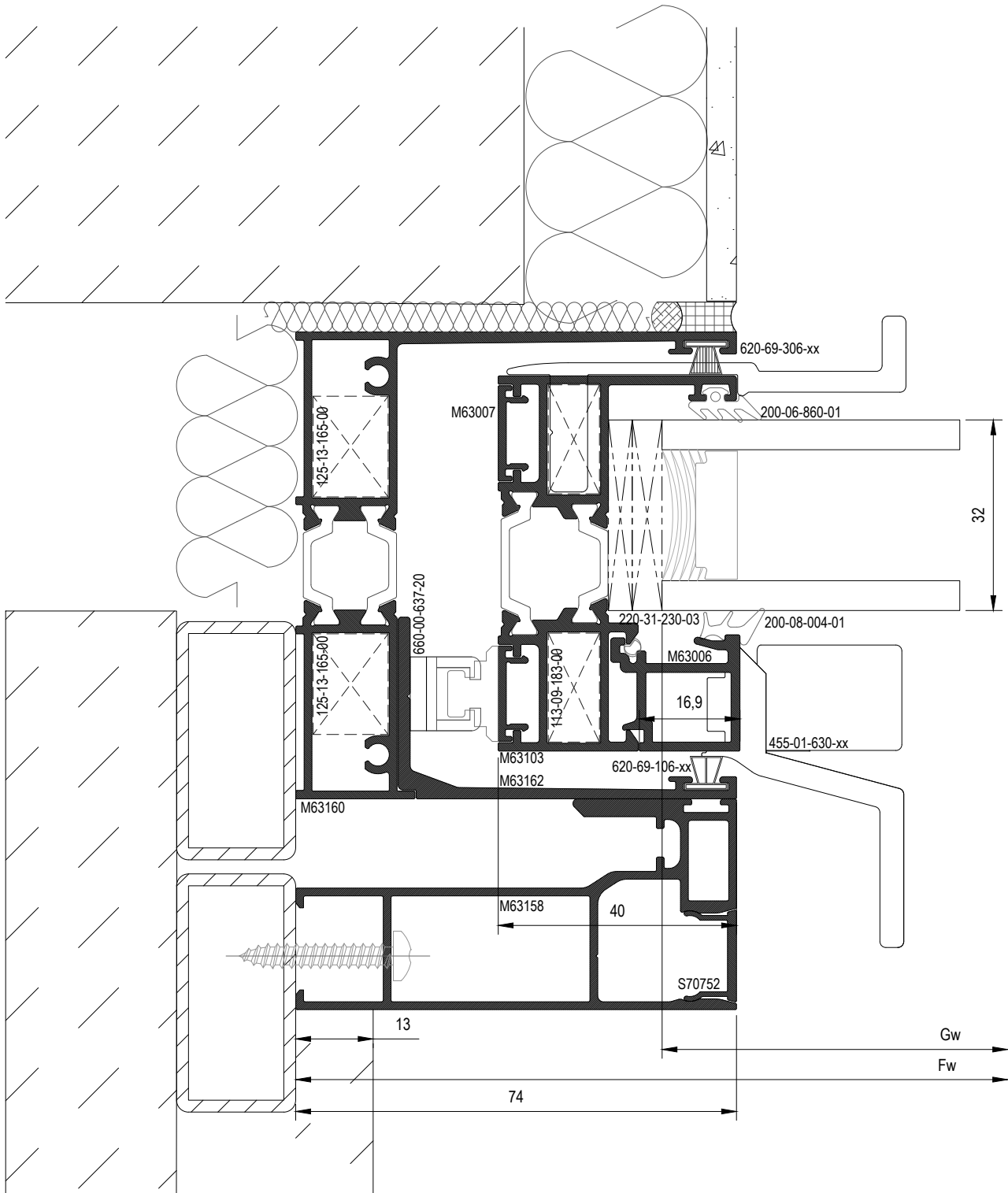

35

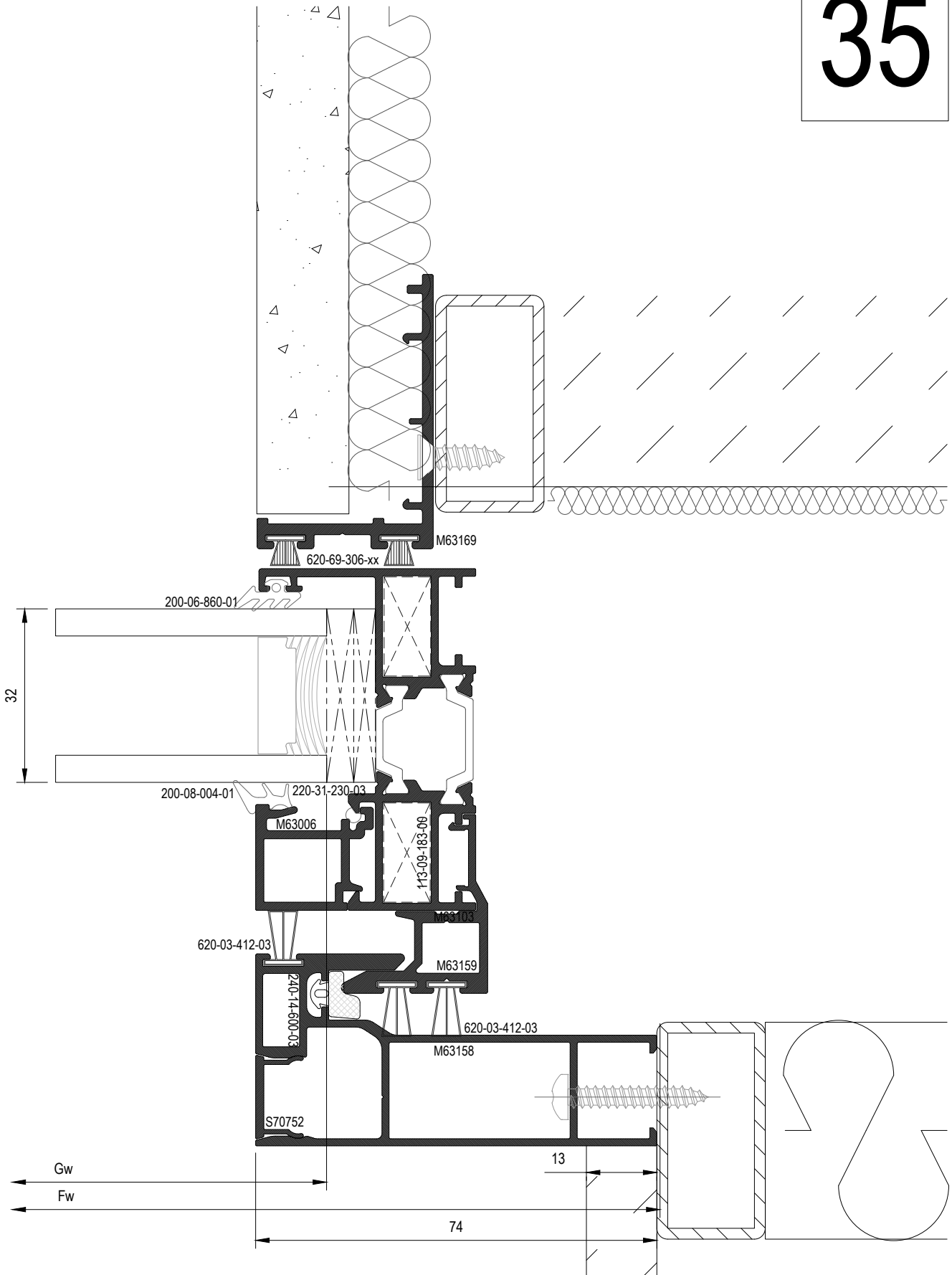

36

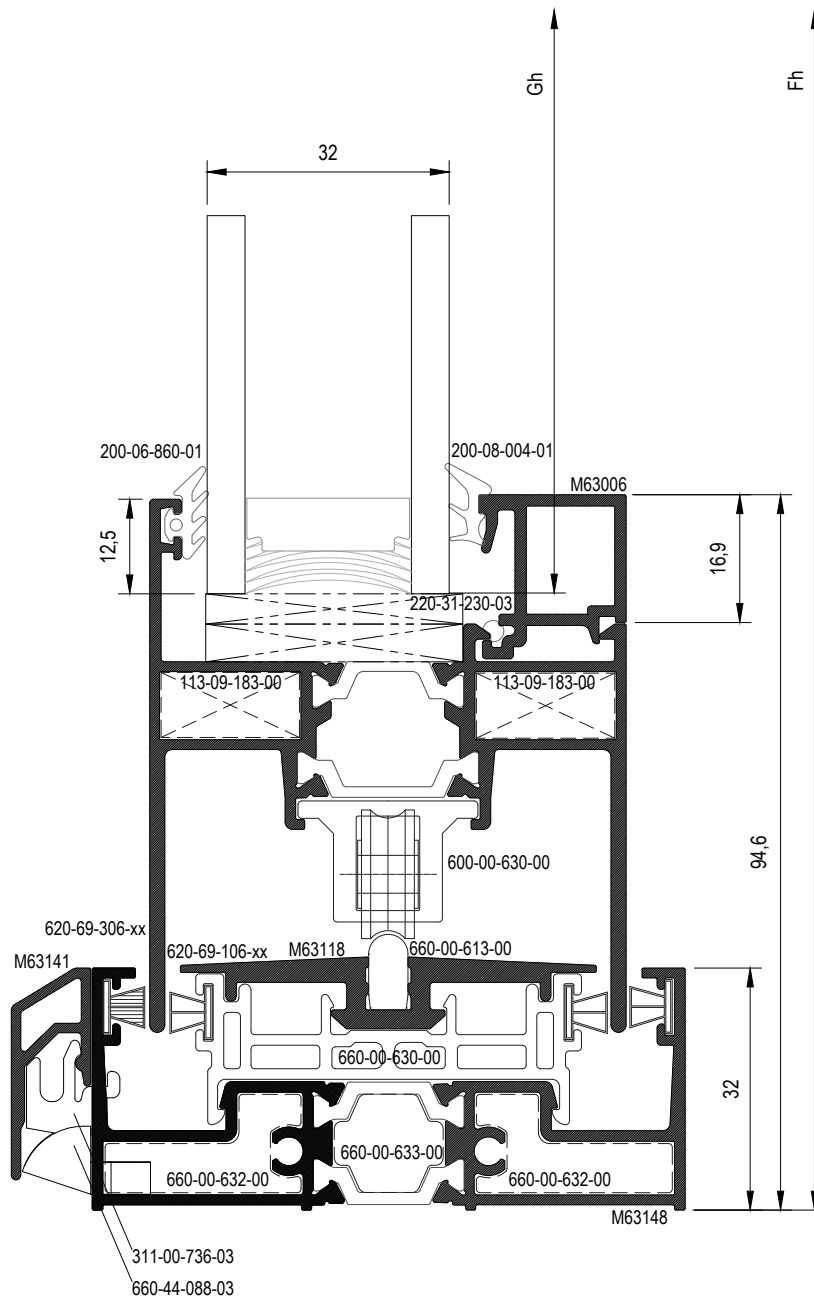

37

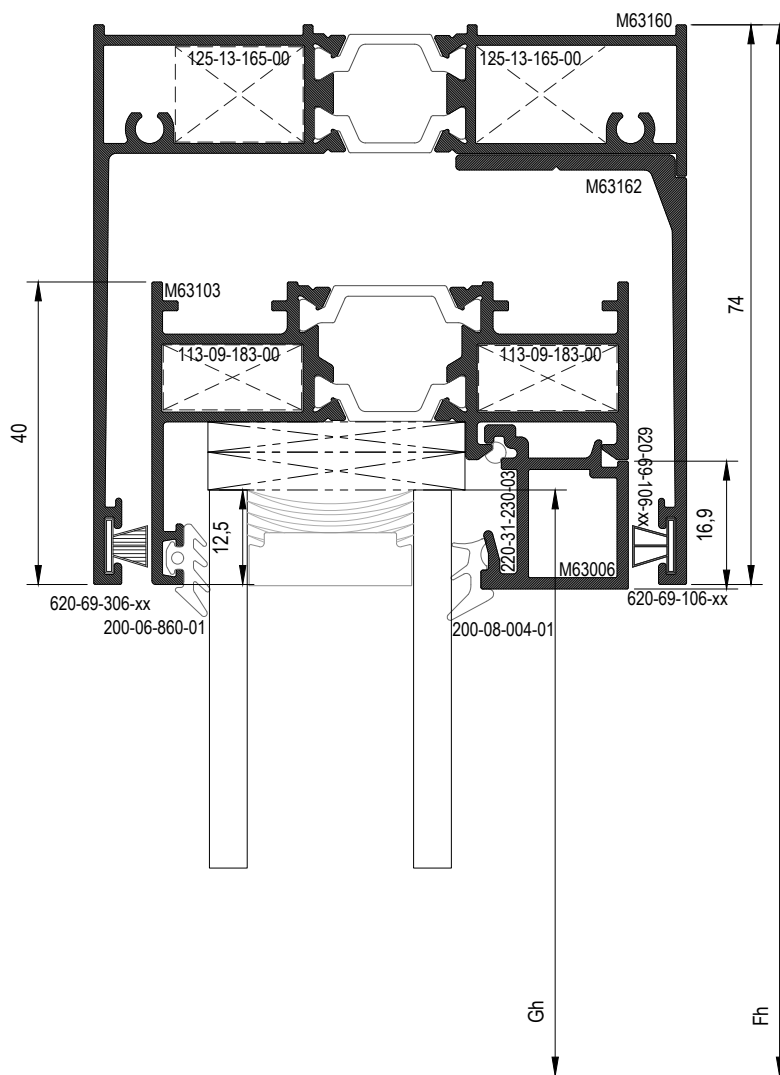

38

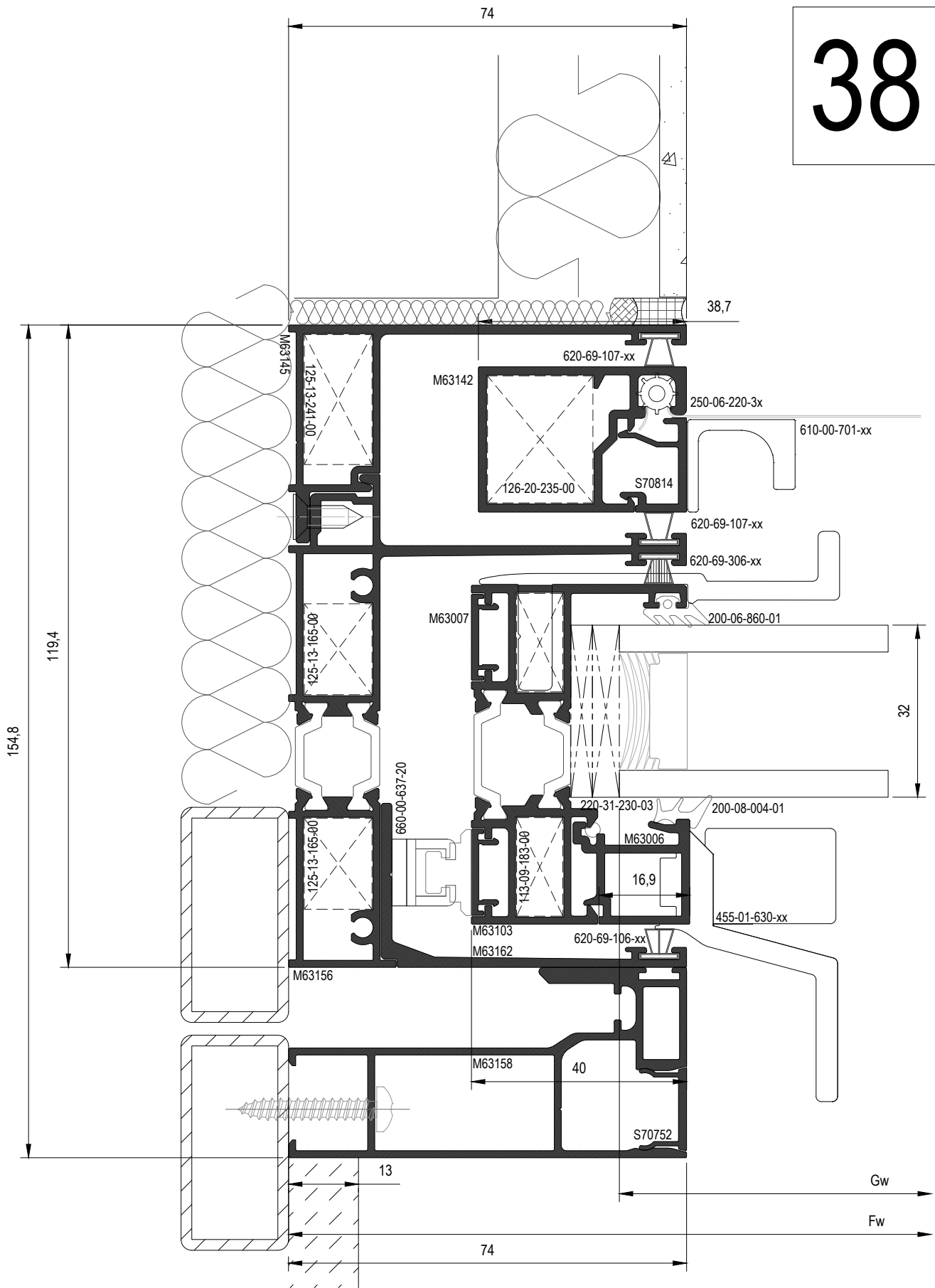

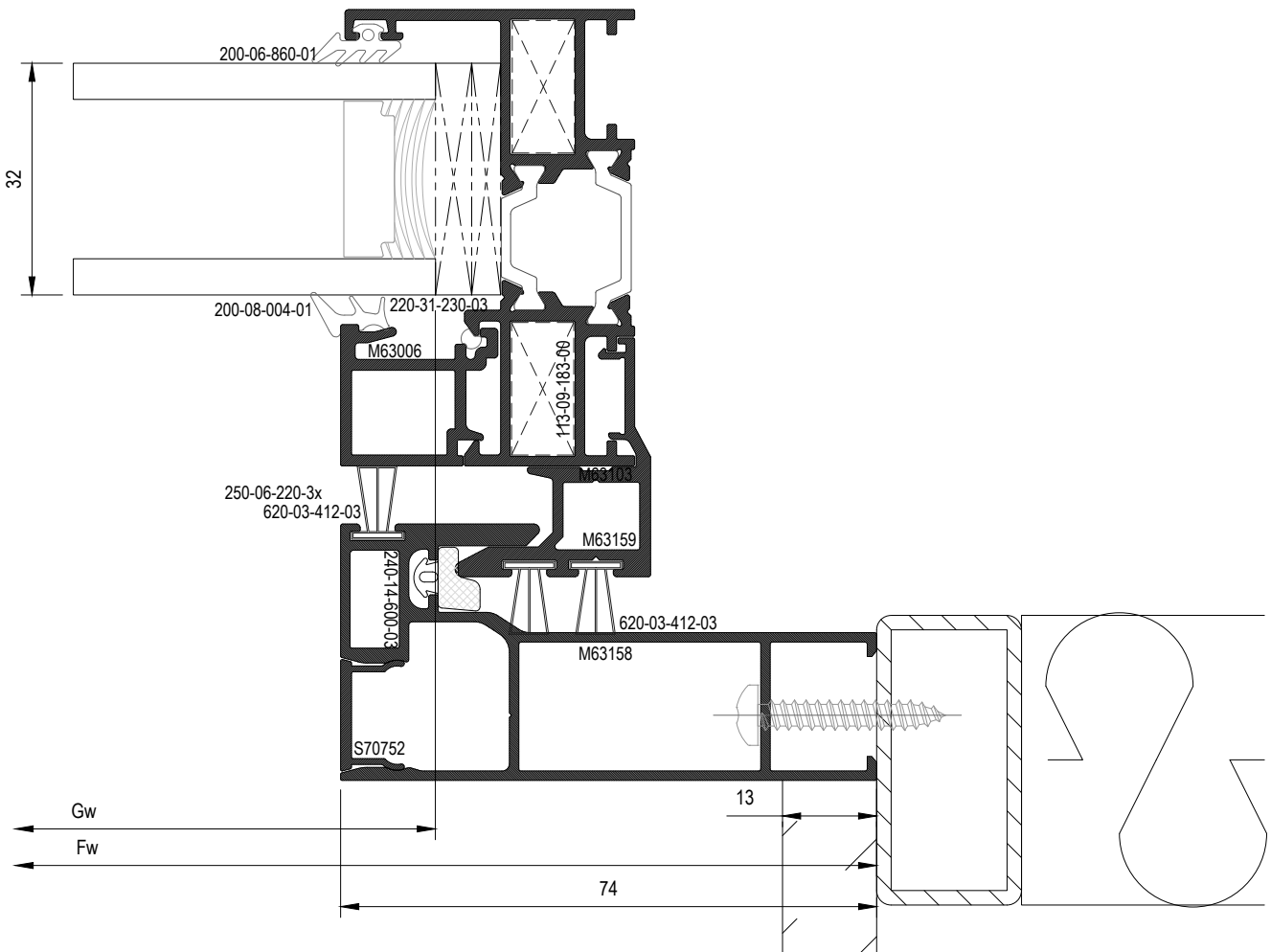
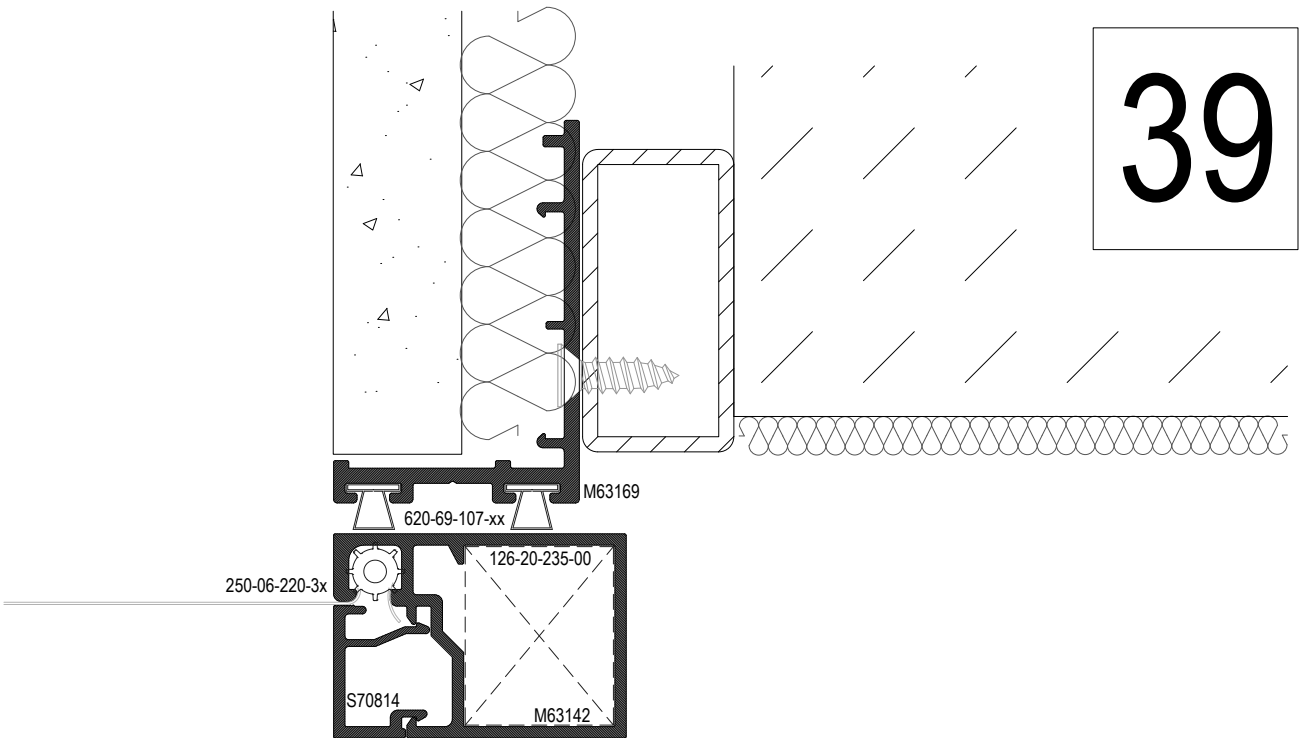

40

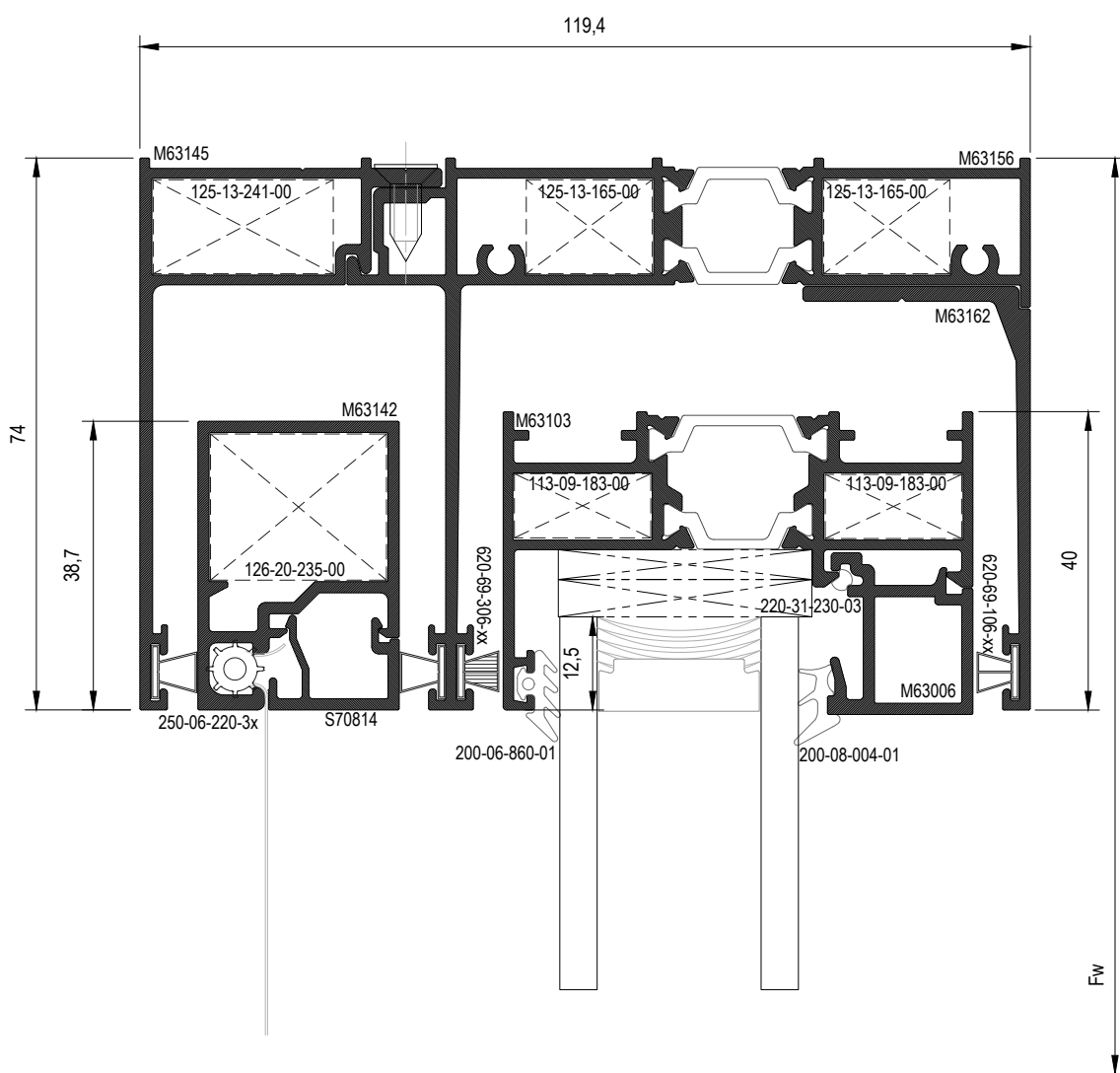

41

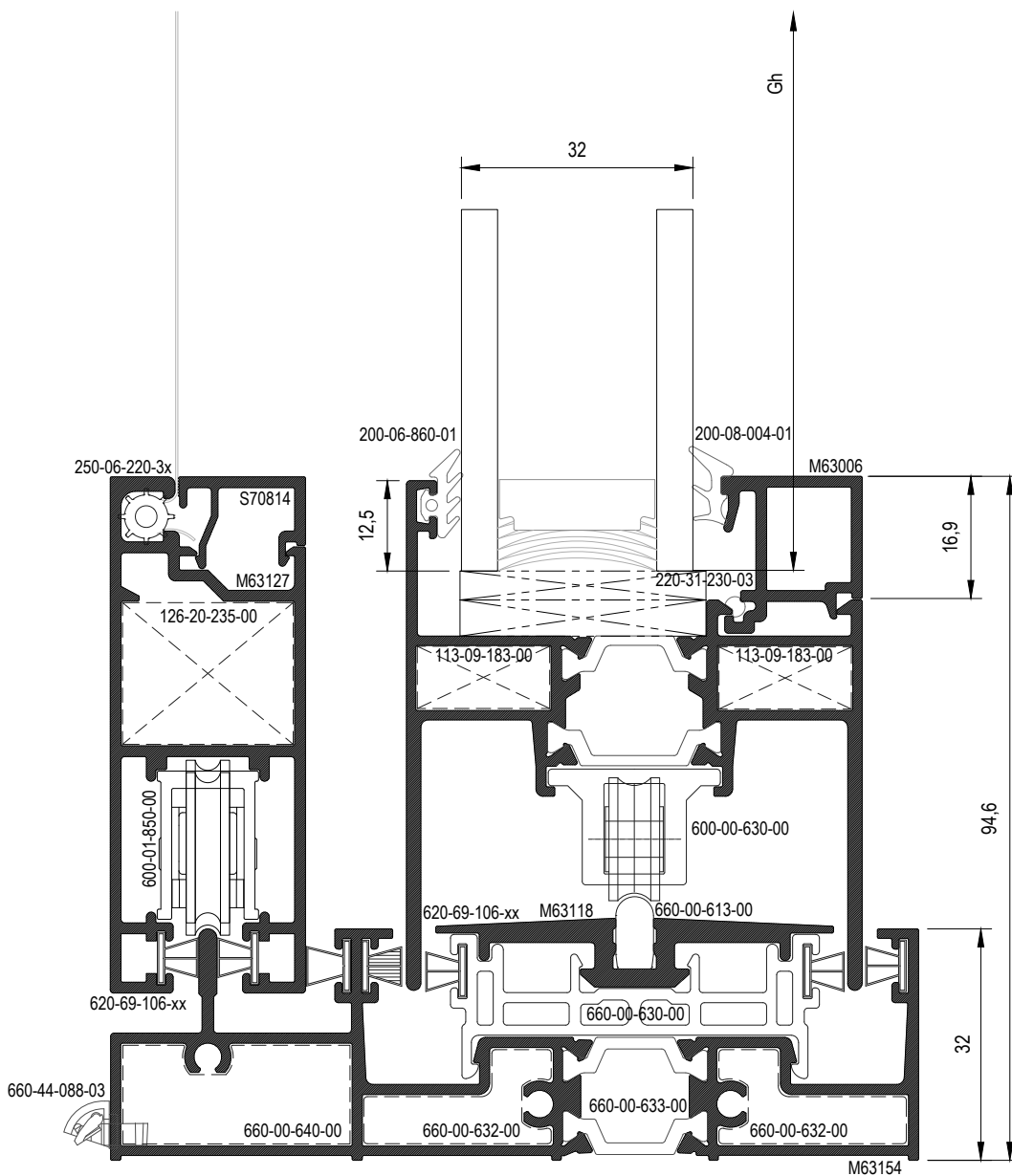



42

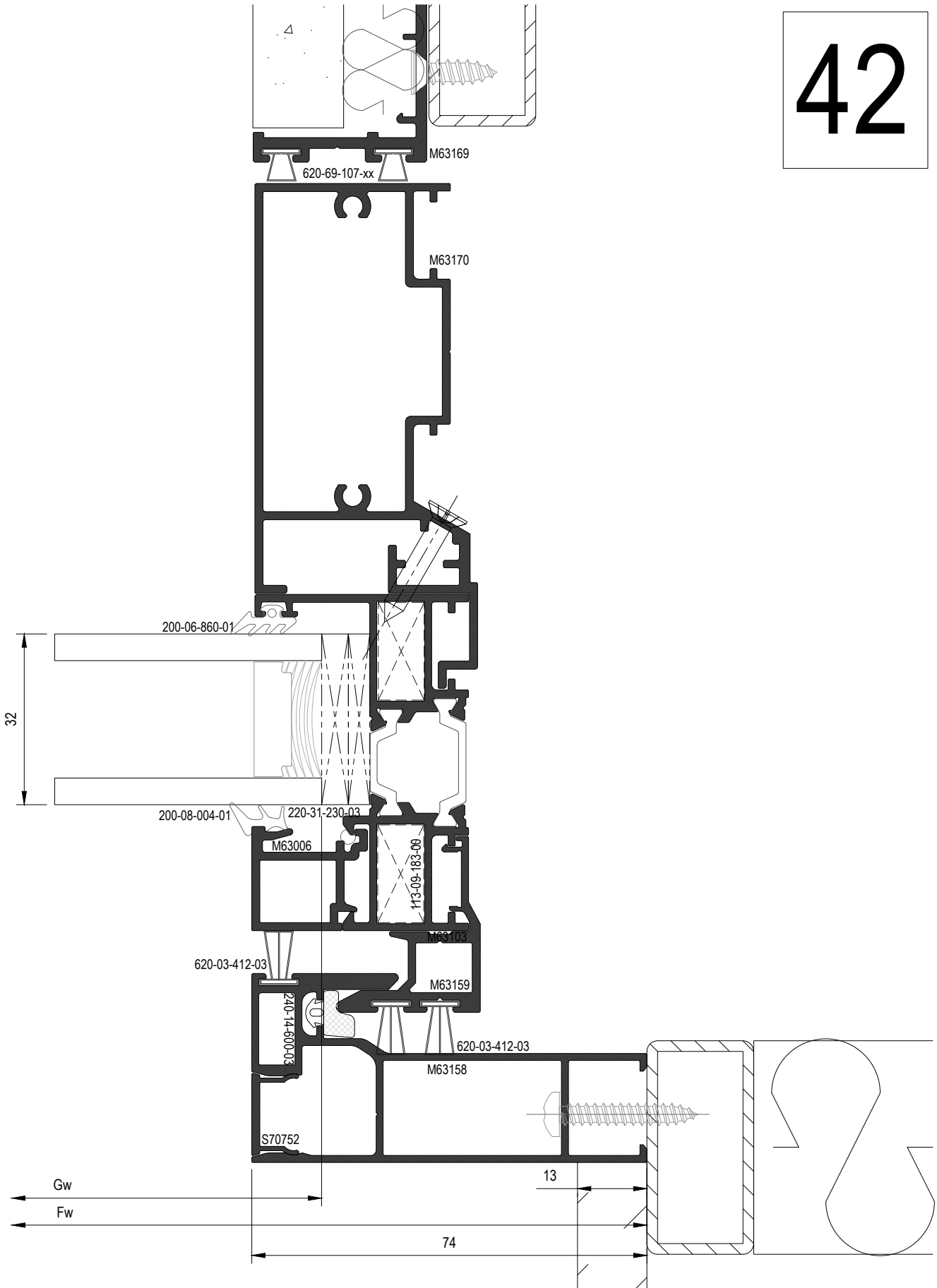

43

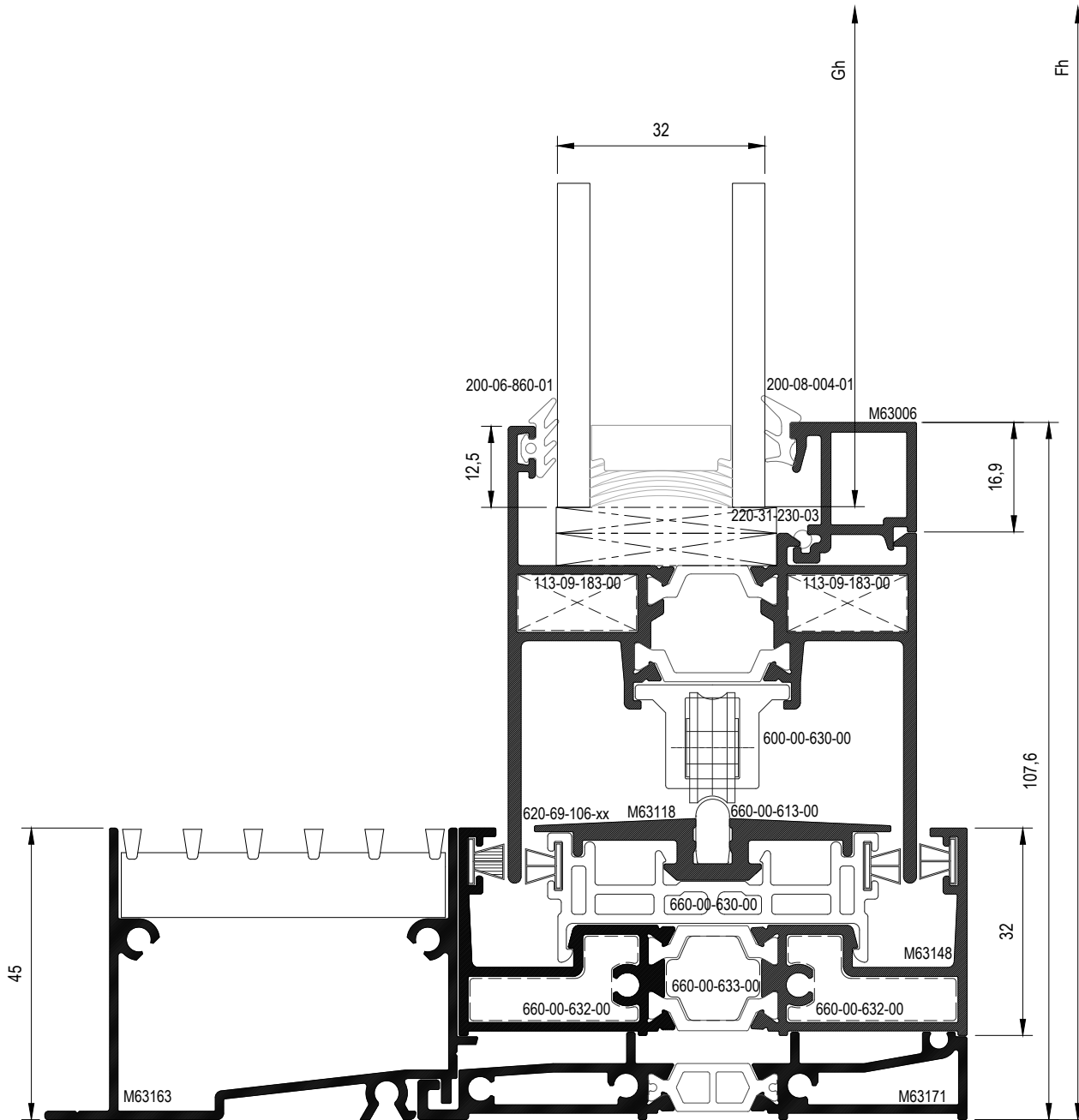

44

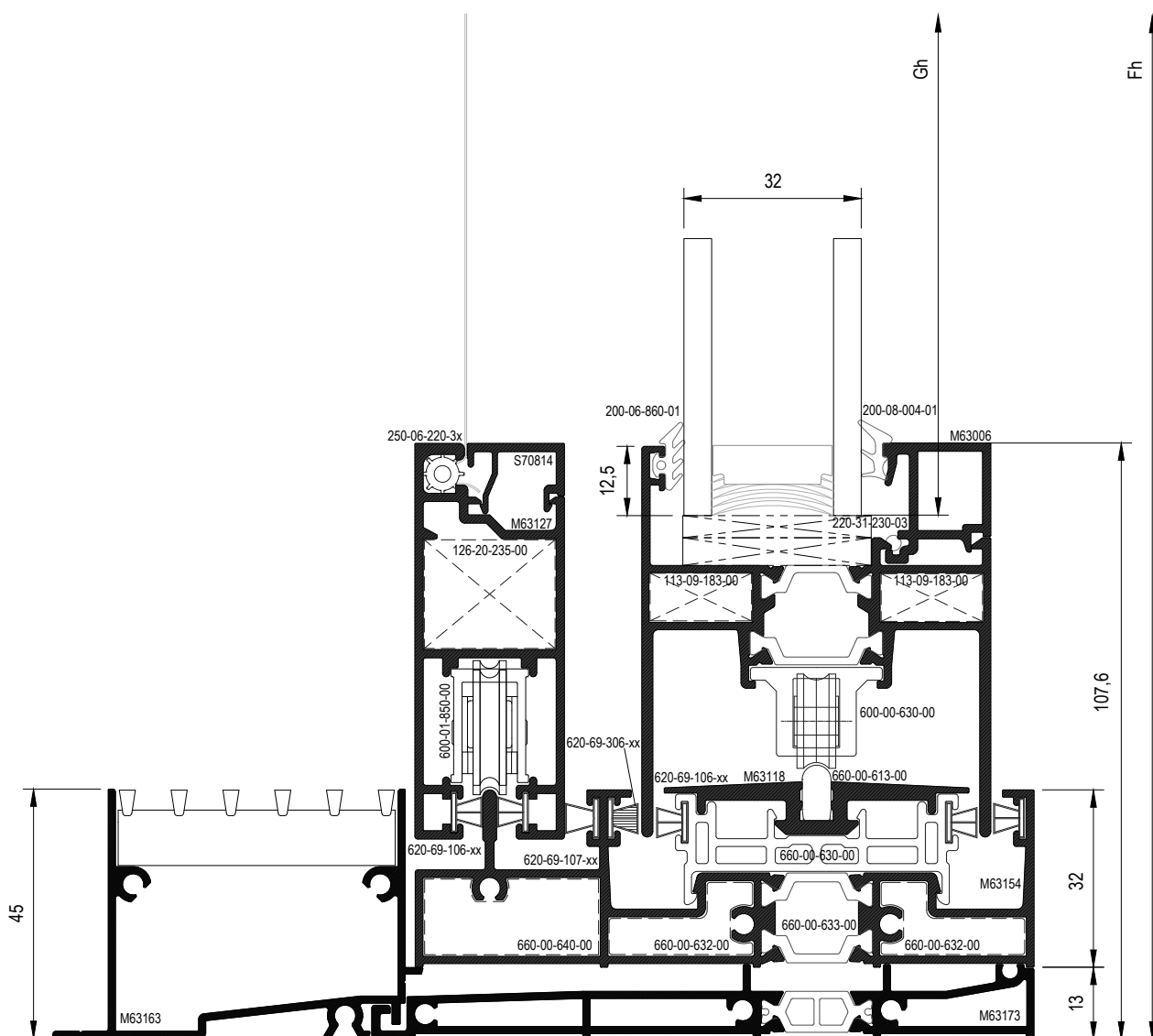

45

ROTATE PAGE 90°

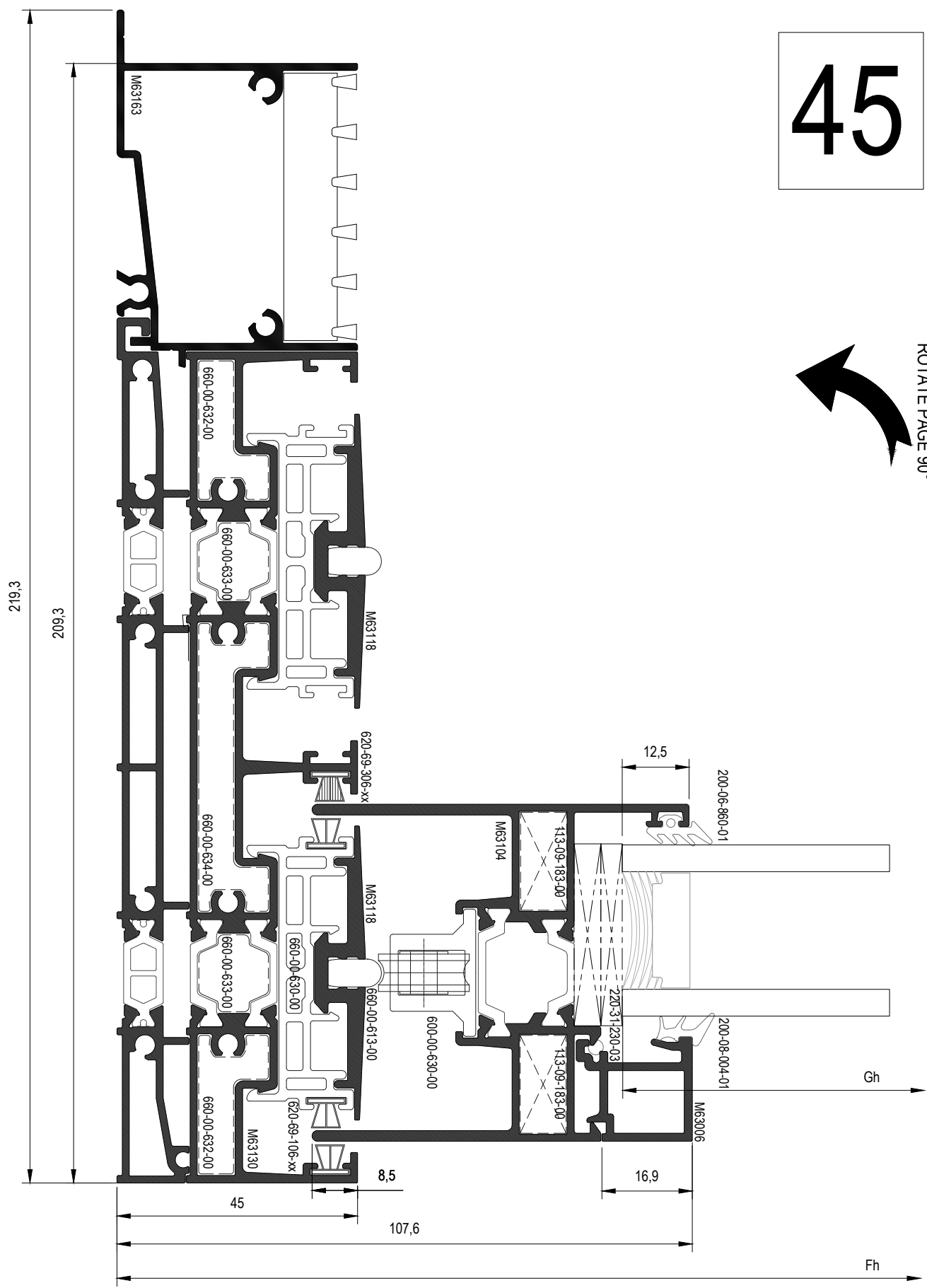

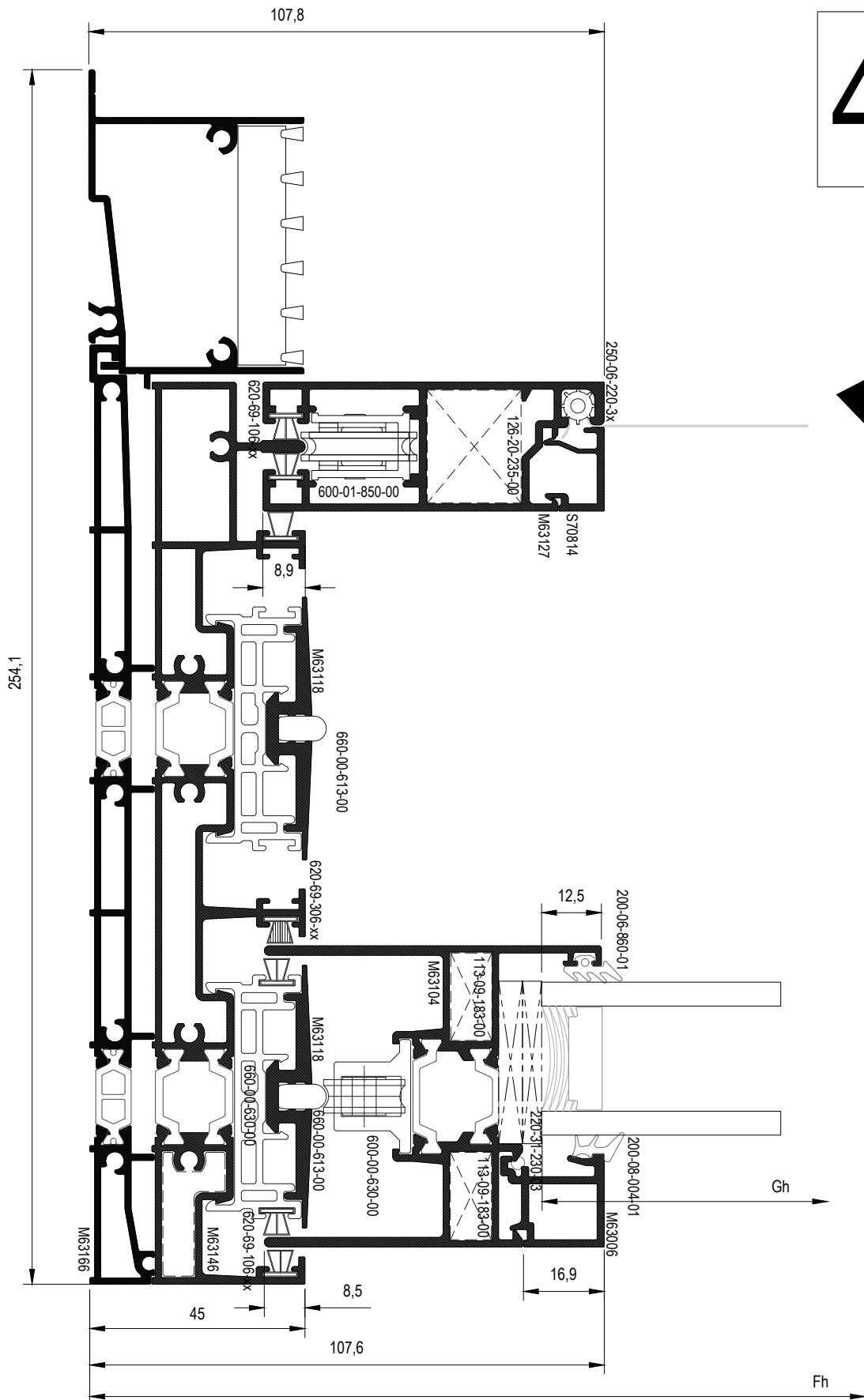

46

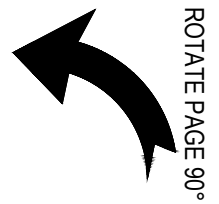

ROTATE PAGE 90°

# 47

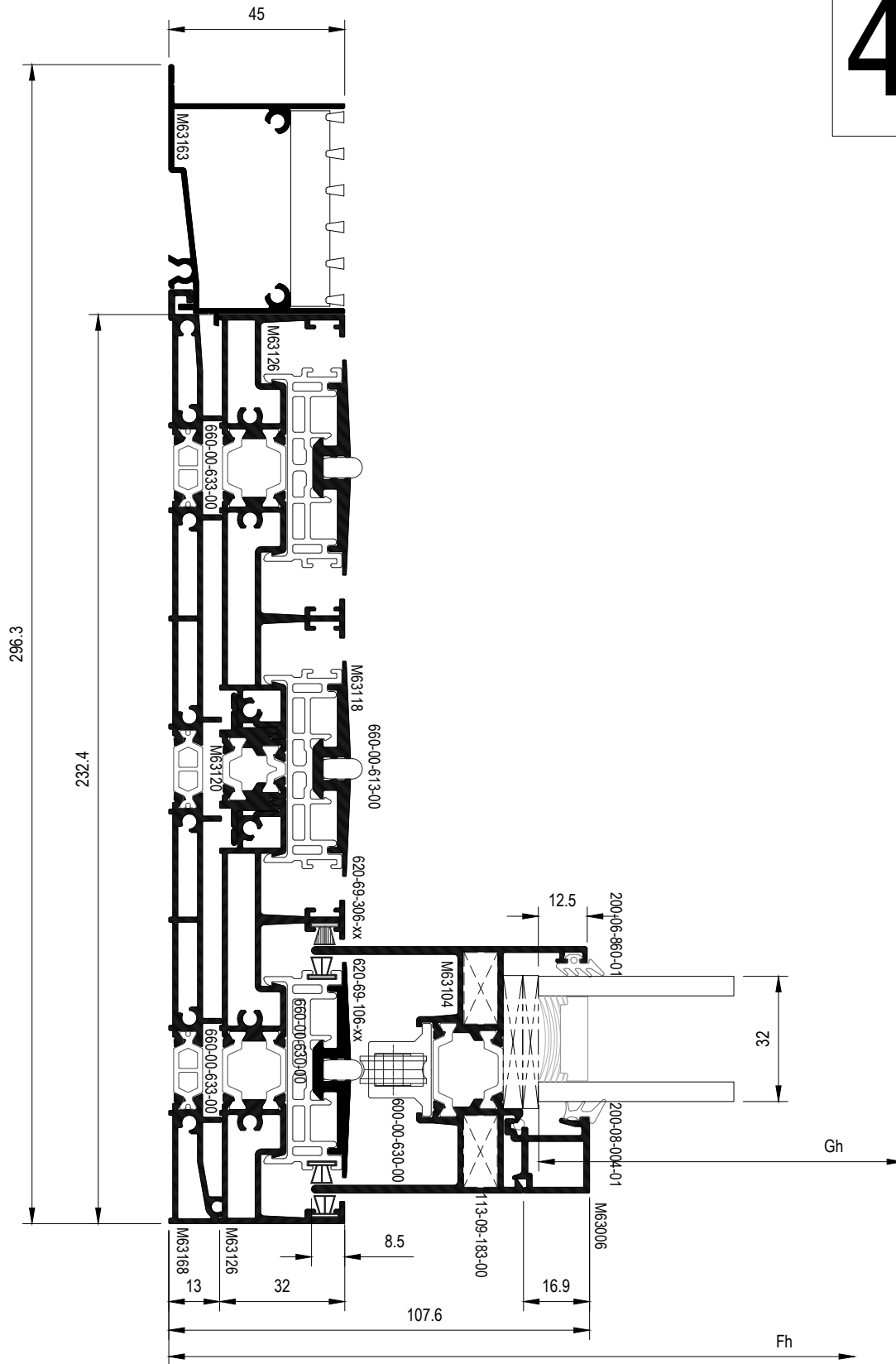

A large, abstract graphic on the left side of the page, composed of several overlapping diagonal bands in shades of yellow and orange, creating a sense of movement and depth.

# TYPOLOGIES CUTTING LISTS ΚΟΠΕΣ ΤΥΠΟΛΟΓΙΩΝ

**A** Two-sash sliding window  
Δίφυλλο επάλληλο συρόμενο

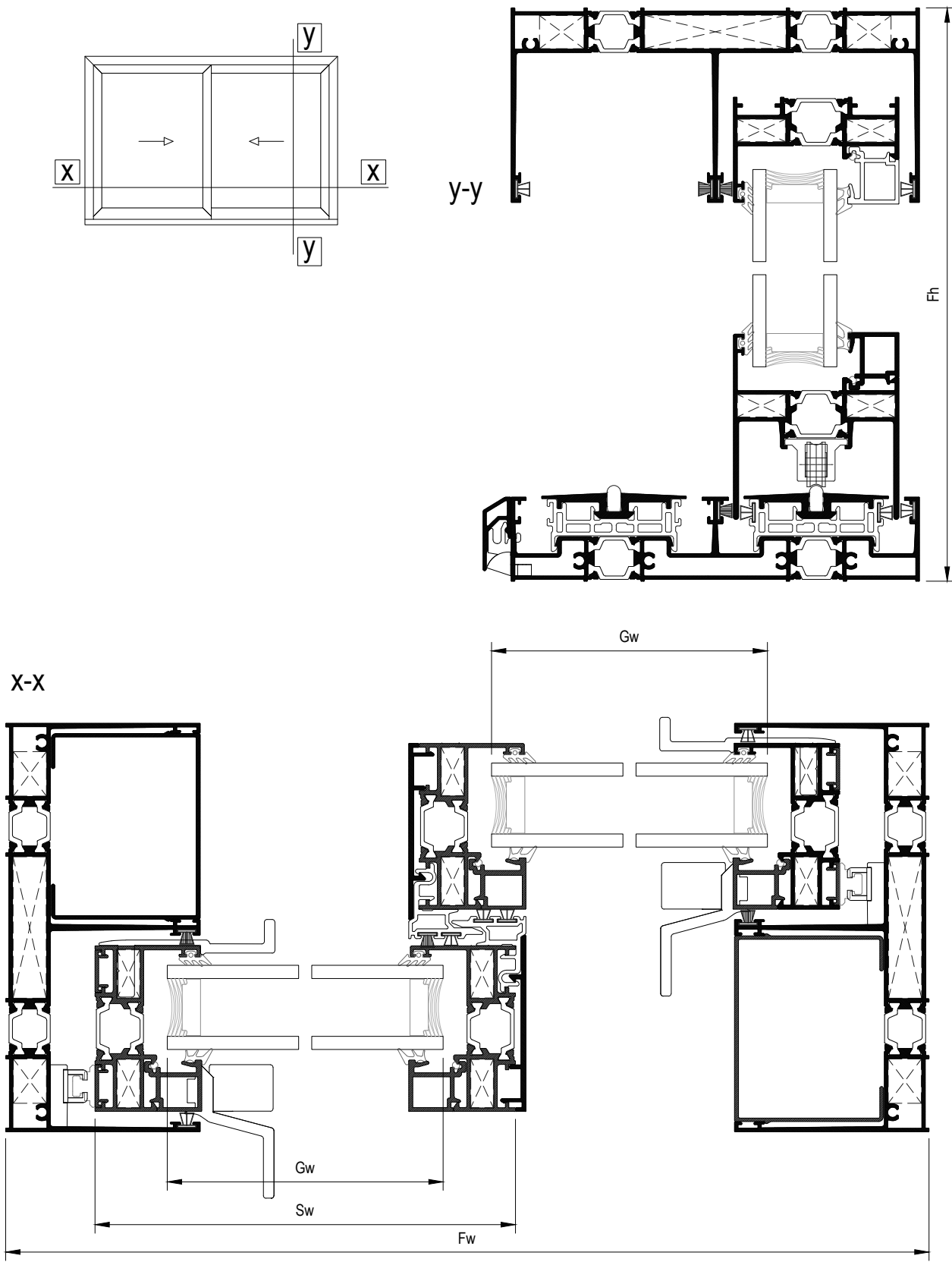



A	<b>Two-sash sliding window</b> Δίφυλλο επάλληλο συρόμενο
---	---

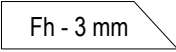
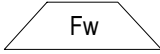
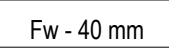
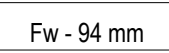
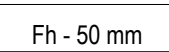
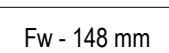
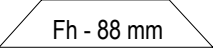
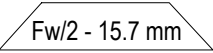
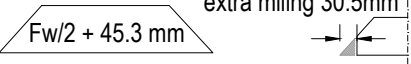
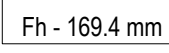
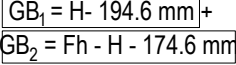
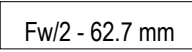
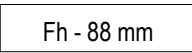
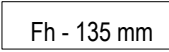













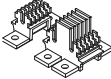

Profile cuttings   Κοπές προφίλ			
Description Περιγραφή	Code Κωδικός	Cutting Κοπή	Quantity Ποσότητα
Frame cuttings   Κοπές κάσας			
Frame height   Ύψος οδηγού	M63100	 Fh - 3 mm	2 pcs   τμχ
Frame width   Πλάτος οδηγού	M63100	 Fw	1 pcs   τμχ
Frame width   Πλάτος οδηγού	M63130	 Fw - 40 mm	1 pcs   τμχ
Additional frame width   Πλάτος πρόσθετο οδηγού	M63118	 Fw - 94 mm	2 pcs   τμχ
Cover frame cap height   Ύψος για καπάκι οδηγού	M63133	 Fh - 50 mm	2 pcs   τμχ
Drainage cover profile width   Πλάτος για καπάκι απορροών οδηγού	M63141	 Fw - 148 mm	1 pcs   τμχ
Sash cuttings   Κοπές φύλλου			
Sash height   Ύψος φύλλου	M63103	 Fh - 88 mm	4 pcs   τμχ
Sash width   Πλάτος φύλλου	M63103	 Fw/2 - 15.7 mm	2 pcs   τμχ
Sash width   Πλάτος φύλλου	M63104	 Fw/2 + 45.3 mm extra milling 30.5mm	2 pcs   τμχ
Glazing bead height   Ύψος για πηχάκι	M63006	 Fh - 169.4 mm	2 pcs   τμχ
Glazing bead to handle height   Ύψος για πηχάκι στο ύψος της χειρολαβής	M63006	 $GB_1 = H - 194.6 \text{ mm} +$ $GB_2 = Fh - H - 174.6 \text{ mm}$	2+2 pcs   τμχ
Glazing bead width   Πλάτος για πηχάκι	M63006	 Fw/2 - 62.7 mm	4 pcs   τμχ
Additional profile height   Ύψος για πρόσθετο φύλλου	M63007	 Fh - 88 mm	4 pcs   τμχ
Weathering cover height   Ύψος για καπάκι γάντζου	M63117	 Fh - 135 mm	2 pcs   τμχ
Glass cuttings   Κοπές υάλωσης			
Glass unit height   Ύψος υαλοπίνακα		Fh - 144 mm	2 pcs   τμχ
Glass unit width   Πλάτος υαλοπίνακα		Fw/2 - 71 mm	

A	<b>Two-sash sliding window</b> Δίφυλλο επάλληλο συρόμενο
---	---

List of accessories | Λίστα εξαρτημάτων

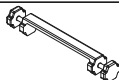
Code Κωδικός	Accessory Εξάρτημα	Description Περιγραφή	Quantity Ποσότητα
-----------------	-----------------------	--------------------------	----------------------

Frame accessories | Εξαρτήματα κάσας

660-00-613-00		Inox railing guide Ανοξείδωτος οδηγός	Fw - 95.5 mm x 2
660-00-630-00		Frame PVC for M630 PVC οδηγού για M630	Fw - 40 mm x 2
311-00-631-00		Pair of straight cap frame connectors for M630 Ζεύγος τάπων σκόρρης σύνδεσης οδηγού για M630	1 pair   ζεύγος
125-13-165-00		Mechanical corner 12.6x16.5mm Μηχανική γωνία σύνδεσης 12.6x16.5mm	4 pcs   τμχ
alternatively   εναλλακτικά 125-13-165-00 113-13-170-00		Crimp corner cleat 12.6x16.7mm Πρεσσαριστή γωνία σύνδεσης 12.6x16.7mm	4 pcs   τμχ
125-13-535-00		Mechanical corner 12.6x53.5mm Μηχανική γωνία σύνδεσης 12.6x53.5mm	2 pcs   τμχ
alternatively   εναλλακτικά 125-13-535-00 113-13-536-00		Crimp corner cleat 12.6x53.6mm Πρεσσαριστή γωνία σύνδεσης 12.6x53.6mm	2 pcs   τμχ
180-00-630-00		Alignment corner for M630 frame Γωνία επιπέδωσης για οδηγό M630	4 pcs   τμχ
311-00-639-00		Central seal Κεντρικό στεγανωτικό	1 set   σετ
470-11-839-00		Metal Pin For Corner Connection Πείρος καρφωτών γωνιών	113-09-183-00 & 11313-170-00 2 pins/corner πείροι/γωνία 113-13-536-00 4 pins/corner πείροι/γωνία
660-00-631-00		Sash spacer for M630 Αποστατικό κύλισης για M630	10 pcs   τμχ
660-00-632-00		Porthole chamber barrier for M630 Φραγμός θαλάμου οδηγού για M630	3 pcs   τμχ
660-00-633-00		Polyamide porthole barrier for M630 Φραγμός πολυαμιδίου οδηγού για M630	4 pcs   τμχ
660-00-634-00		Porthole chamber barrier for M630 Φραγμός θαλάμου οδηγού για M630	2 pcs   τμχ
660-44-088-03		Water-drainage anti-return cover Καπάκι απορροής με αντεπιστροφή	1 pcs   τμχ / 200 mm
311-00-736-03		Clip for bottom track water drainage Κλιπ για την απορροή του κάτω οδηγού	1 pcs   τμχ / 300 mm

A	<b>Two-sash sliding window</b> Δίφυλλο επάλληλο συρόμενο
---	---

List of accessories | Λίστα εξαρτημάτων

Code Κωδικός	Accessory Εξάρτημα	Description Περιγραφή	Quantity Ποσότητα
-----------------	-----------------------	--------------------------	----------------------

Sash accessories | Εξαρτήματα φύλλου

660-00-636-00		PVC for M630 interlocking profile PVC γάντζου για M630	(Fh -144.5mm) 2 pcs   τμχ.
113-09-183-00		Crimp corner cleat 8.6x18.3mm Πρεσσαριστή γωνία σύνδεσης 8.6x18.3mm	16 pcs   τμχ
600-00-630-00		Rollers for M630 Ράουλο για M630	4 pcs   τμχ
left   αριστερά συρόμενο 311-00-633-00 311-00-632-00		Weathering profile end caps set for right sliding typology M630 Σετ ταπιών γάντζου για δεξιά συρόμενο M630	1 set
455-01-630-XX		Kit of internal-external handle Κιτ εσωτερικής-εξωτερικής χειρολαβής	2 pcs   τμχ
660-00-637-00		Setting block spacer Αποστατικό κλειδαριάς	1τμχ ανά κλειδωμα/ 1 piece per locking point
660-62-520-03		External Stopper 20 mm Εξωτερικό στοπ 20mm	1 pcs   τμχ
311-00-638-00		Sealing end cap for sash locking side Μπροστινή ταπα στεγάνωση φυλλου	2 pcs   τμχ
290-00-004-00		Setting block 4mm Τακάκι 4mm	14 pcs   τμχ
290-00-005-00		Setting block 5mm Τακάκι 5mm	14 pcs   τμχ
200-08-004-01		Glazing gasket 4mm EPDM Ελαστικό σφίγμα 4mm EPDM	4 Sh   4 Sw
200-06-860-01		Outside glazing gasket plugged 3mm Ελαστικό τζαμιού κουμπωτό 3mm EPDM	4 Sh   4 Sw
220-31-230-03		Foam gasket for upholding glazing bead Αφρώδες ελαστικό συγκράτησης για πηχάκια	4 Sh   4 Sw
620-69-106-xx		Brush weatherstripping pile trifin 6mm Βουρτσάκι trifin 6mm	7Fw + 5Fh
620-69-306-xx		Brush weatherstripping pile trifin 6mm Βουρτσάκι trifin 6mm	4Fw + 3Fh

**B** Two-sash sliding window with one fixed  
 Δίφυλλο επάλληλο συρόμενο με σταθερό

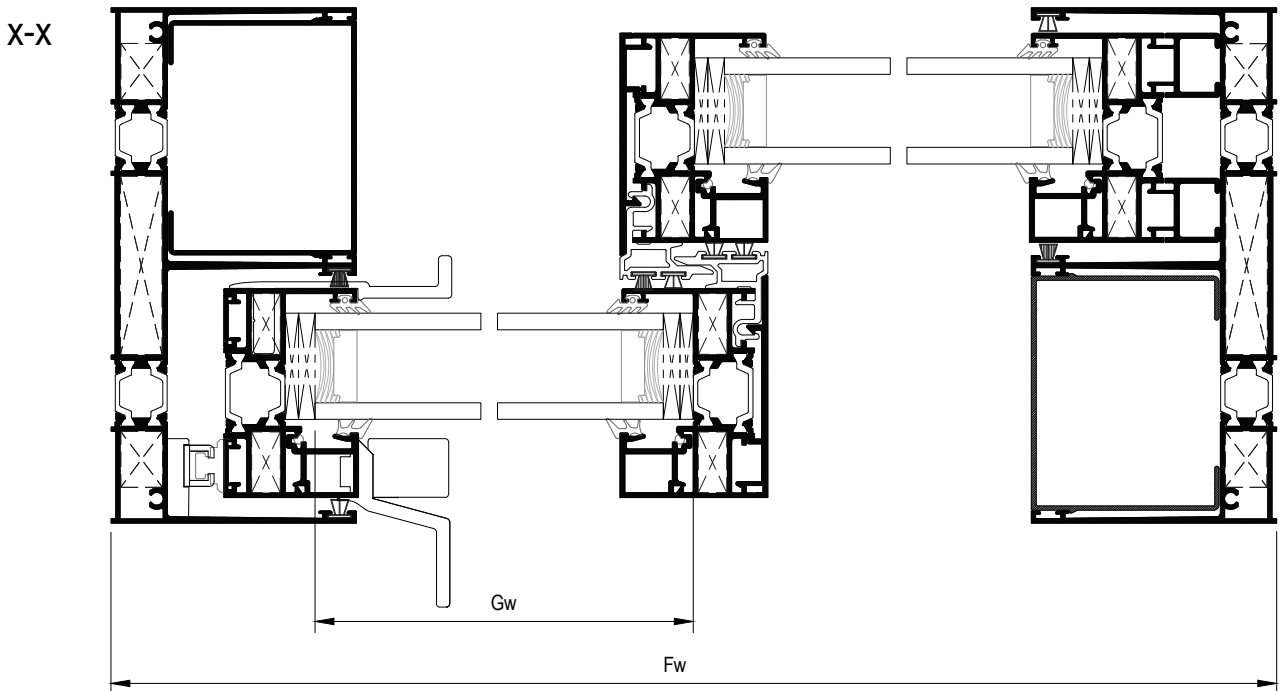
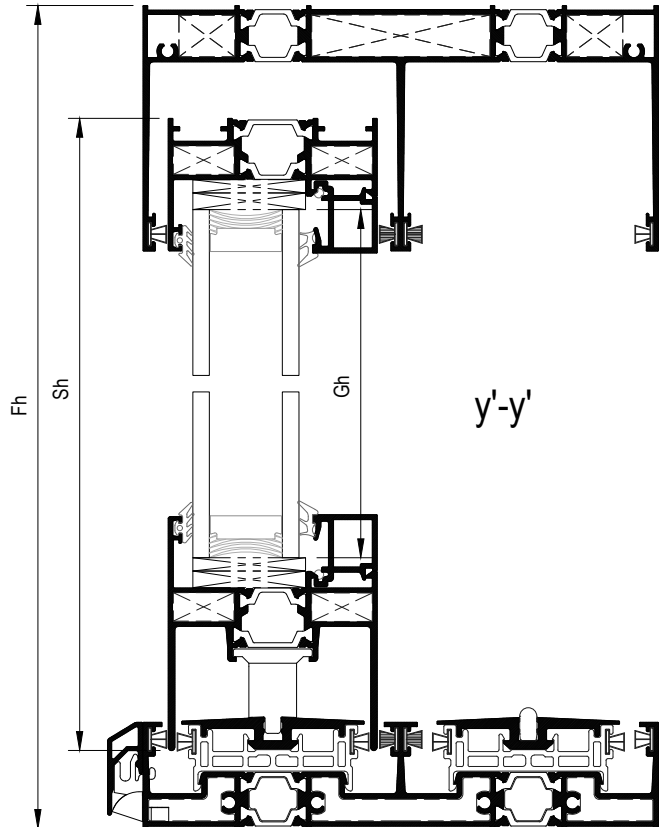
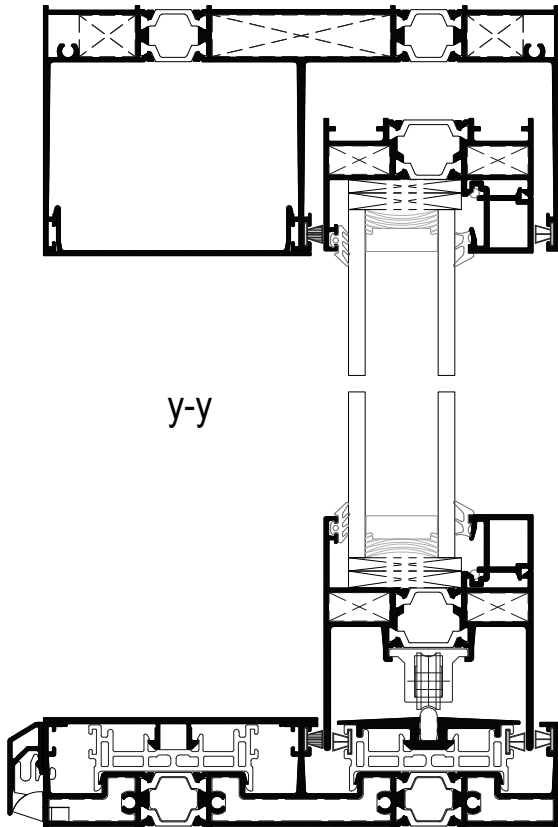
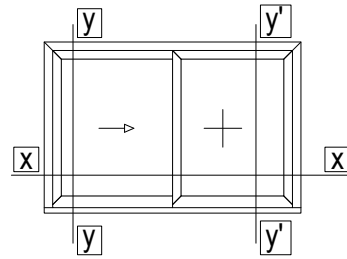





<b>B</b>	Two-sash sliding window with one fixed Δίφυλλο επάλληλο συρόμενο με σταθερό
----------	--

Profile cuttings | Κοπές προφίλ

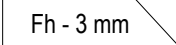
Description Περιγραφή	Code Κωδικός	Cutting Κοπή	Quantity Ποσότητα
--------------------------	-----------------	-----------------	----------------------

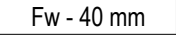
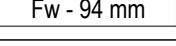
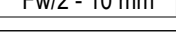
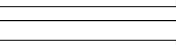
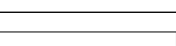
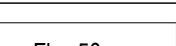
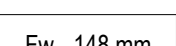
Frame cuttings | Κοπές κάσας

Frame height   Ύψος οδηγού	M63100		2 pcs   τμχ
Frame width   Πλάτος οδηγού	M63100		1 pcs   τμχ
Frame width   Πλάτος οδηγού	M63130		1 pcs   τμχ
Additional frame width   Πλάτος πρόσθετο οδηγού	M63118		1 pcs   τμχ
Additional frame width   Πλάτος πρόσθετο οδηγού	M63118		1 pcs   τμχ
Cap profile for fix sash width   Πλάτος σταθερό καπάκι οδηγού	M63135		1 pcs   τμχ
Cover frame cap height   Ύψος για καπάκι οδηγού	M63116		1 pcs   τμχ
Cover frame cap width   Πλάτος για καπάκι οδηγού	M63116		1 pcs   τμχ
Cover frame cap height   Ύψος για καπάκι οδηγού	M63133		1 pcs   τμχ
Drainage cover profile width   Πλάτος για καπάκι απορροών οδηγού	M63141		1 pcs   τμχ

<b>B</b>	Two-sash sliding window with one fixed Δίφυλλο επάλληλο συρόμενο με σταθερό
----------	--

Profile cuttings | Κοπές προφίλ

Description Περιγραφή	Code Κωδικός	Cutting Κοπή	Quantity Ποσότητα
--------------------------	-----------------	-----------------	----------------------

Sash cuttings | Κοπές φύλλου

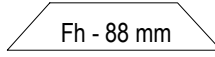
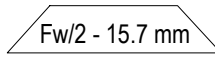
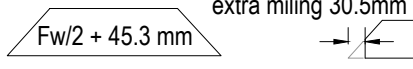
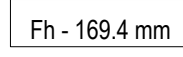
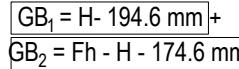
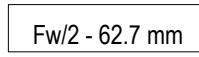
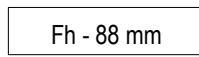
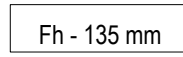
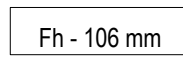
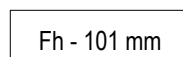
Sash height   Ύψος φύλλου	M63103	 Fh - 88 mm	4 pcs   τμχ
Sash width   Πλάτος φύλλου	M63103	 Fw/2 - 15.7 mm	2 pcs   τμχ
Sash width   Πλάτος φύλλου	M63104	 Fw/2 + 45.3 mm extra milling 30.5mm	2 pcs   τμχ
Glazing bead height   Ύψος για πηχάκι	M63006	 Fh - 169.4 mm	2 pcs   τμχ
Glazing bead to handle height   Ύψος για πηχάκι στο ύψος της χειρολαβής	M63006	 GB <sub>1</sub> = H - 194.6 mm + GB <sub>2</sub> = Fh - H - 174.6 mm	2+2 pcs   τμχ
Glazing bead width   Πλάτος για πηχάκι	M63006	 Fw/2 - 62.7 mm	4 pcs   τμχ
Additional profile height   Ύψος για πρόσθετο φύλλου	M63007	 Fh - 88 mm	2 pcs   τμχ
Weathering cover height   Ύψος για καπάκι γάντζου	M63117	 Fh - 135 mm	1 pcs   τμχ
Weathering cover height   Ύψος για καπάκι γάντζου	M63117	 Fh - 106 mm	1 pcs   τμχ
Additional profile height   Ύψος για πρόσθετο φύλλου	M63136	 Fh - 101 mm	2 pcs   τμχ

Glass cuttings | Κοπές υάλωσης

Glass unit height   Ύψος υαλοπίνακα	Fh - 144 mm	2 pcs   τμχ
Glass unit width   Πλάτος υαλοπίνακα	Fw/2 - 71 mm	

<b>B</b>	Two-sash sliding window with one fixed Δίφυλλο επάλληλο συρόμενο με σταθερό
----------	--

List of accessories   Λίστα εξαρτημάτων			
Code Κωδικός	Accessory Εξάρτημα	Description Περιγραφή	Quantity Ποσότητα
Frame accessories   Εξαρτήματα κάσας			
660-00-613-00		Inox railing guide Ανοξείδωτος οδηγός	Fw - 95.5 mm
660-00-630-00		Frame PVC for M630 PVC οδηγού για M630	Fw - 40 mm x 2
311-00-631-00		Pair of straight cap frame connectors for M630 Ζεύγος τάπων σόκορης σύνδεσης οδηγού για M630	1 pair   ζεύγος
125-13-165-00		Mechanical corner 12.6x16.5mm Μηχανική γωνία σύνδεσης 12.6x16.5mm	4 pcs   τμχ
alternatively   εναλλακτικά 125-13-165-00 113-13-170-00		Crimp corner cleat 12.6x16.7mm Πρεσσαριστή γωνία σύνδεσης 12.6x16.7mm	4 pcs   τμχ
125-13-535-00		Mechanical corner 12.6x53.5mm Μηχανική γωνία σύνδεσης 12.6x53.5mm	2 pcs   τμχ
alternatively   εναλλακτικά 125-13-535-00 113-13-536-00		Crimp corner cleat 12.6x53.6mm Πρεσσαριστή γωνία σύνδεσης 12.6x53.6mm	2 pcs   τμχ
180-00-630-00		Alignment corner for M630 frame Γωνία επιπεδότηας για οδηγό M630	4 pcs   τμχ
311-00-639-00		Central seal Κεντρικό στεγανωτικό	1 set   σετ
470-11-839-00		Metal Pin For Corner Connection Πείρος καρφωτών γωνιών	113-09-183-00 & 11313-170-00 2 pins/corner πείροι/γωνία 113-13-536-00 4 pins/corner πείροι/γωνία
660-00-631-00		Sash spacer for M630 Αποστατικό κύλισης για M630	10 pcs   τμχ
660-00-632-00		Porthole chamber barrier for M630 Φραγμός θαλάμου οδηγού για M630	3 pcs   τμχ
660-00-633-00		Polyamide porthole barrier for M630 Φραγμός πολυαμιδίου οδηγού για M630	4 pcs   τμχ
660-00-634-00		Porthole chamber barrier for M630 Φραγμός θαλάμου οδηγού για M630	2 pcs   τμχ
660-44-088-03		Water-drainage anti-return cover Καπάκι απορροής με αντεπιστροφή	1 pcs   τμχ / 200 mm
311-00-736-03		Clip for bottom track water drainage Κλιπ για την απορροή του κάτω οδηγού	1 pcs   τμχ / 300 mm

<b>B</b>	Two-sash sliding window with one fixed Δίφυλλο επάλληλο συρόμενο με σταθερό
----------	--

List of accessories | Λίστα εξαρτημάτων

Code Κωδικός	Accessory Εξάρτημα	Description Περιγραφή	Quantity Ποσότητα
<b>Sash accessories   Εξαρτήματα φύλλου</b>			
660-00-636-00		PVC for M630 interlocking profile PVC γάντζου για M630	Fh -144.5mm Fh -106mm
113-09-183-00		Crimp corner cleat 8.6x18.3mm Πρεσσαριστή γωνία σύνδεσης 8.6x18.3mm	16 pcs   τμχ
600-00-630-00		Rollers for M630 Ράουλο για M630	4 pcs   τμχ
left   αριστερά συρόμενο 311-00-633-00 311-00-632-00		Weathering profile end caps set for right sliding typology M630 Σετ ταπών γάντζου για δεξιά συρόμενο M630	1 set
455-01-630-XX		Kit of internal-external handle Κιτ εσωτερικής-εξωτερικής χειρολαβής	1 pcs   τμχ
600-00-632-00		Spacer for M630 fixed sash Αποστάτης σταθερού φύλλου M630	3τμχ ανά σταθερό φύλλο 3 pieces per fixed sash
660-00-637-00		Setting block spacer Αποστατικό κλειδαριάς	1τμχ ανά κλείδωμα/ 1 piece per locking point
660-62-520-03		External Stopper 20 mm Εξωτερικό στοπ 20mm	1 pcs   τμχ
311-00-638-00		Sealing end cap for sash locking side Μπροστινή ταπα στεγανωσης φυλλου	1 pcs   τμχ
290-00-004-00		Setting block 4mm Τακάκι 4mm	14 pcs   τμχ
290-00-005-00		Setting block 5mm Τακάκι 5mm	14 pcs   τμχ
200-08-004-01		Glazing gasket 4mm EPDM Ελαστικό σφήνα 4mm EPDM	4 Sh   4 Sw
200-06-860-01		Outside glazing gasket plugged 3mm Ελαστικό τζαμιού κουμπωτό 3mm EPDM	4 Sh   4 Sw
220-31-230-03		Foam gasket for upholding glazing bead Αφρώδες ελαστικό συγκράτησης για πηχάκια	4 Sh   4 Sw
620-69-106-xx		Brush weatherstripping pile triffin 6mm Βουρτσάκι triffin 6mm	6Fw+5Fh
620-69-306-xx		Brush weatherstripping pile triffin 6mm Βουρτσάκι triffin 6mm	3Fw+3Fh



**C** Four-sash meeting stile sliding window  
Τετράφυλλο φιλητό συρόμενο

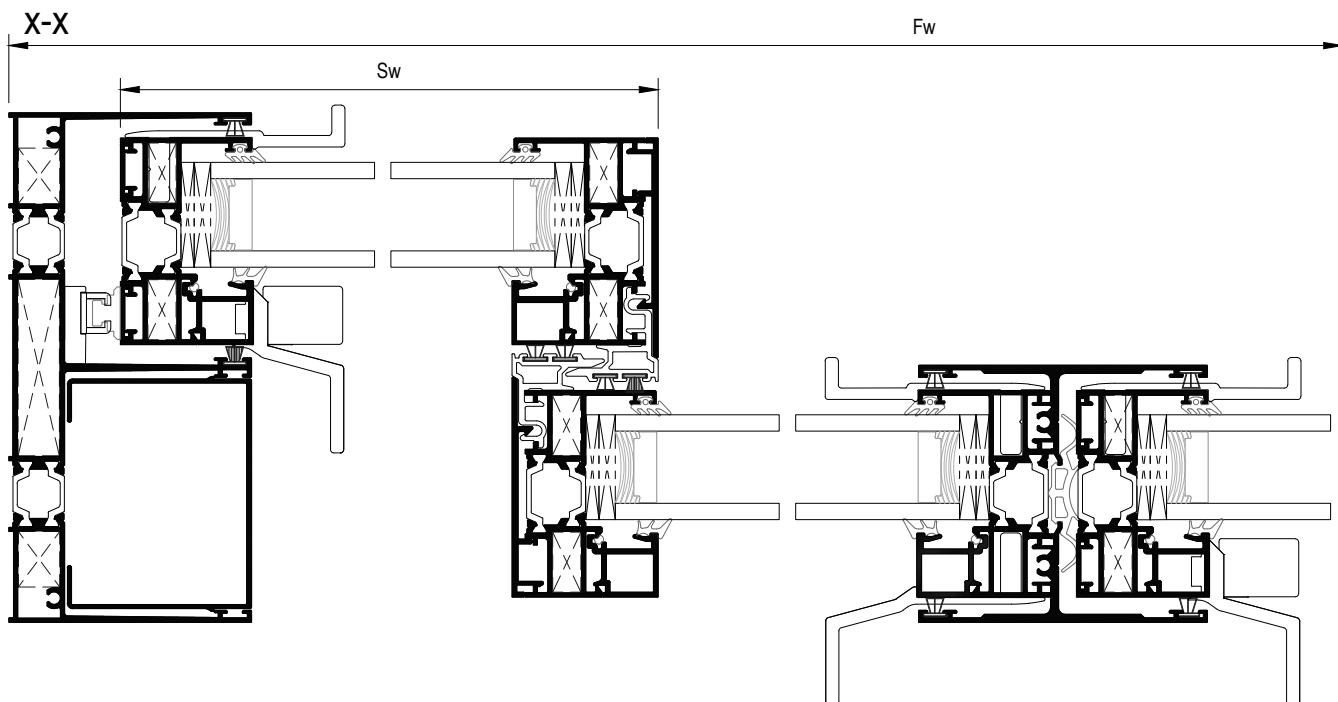
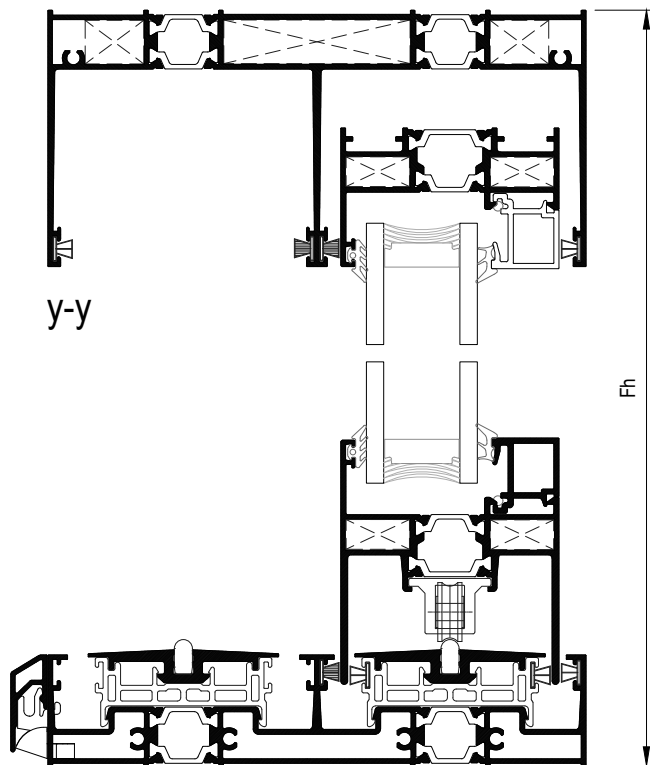
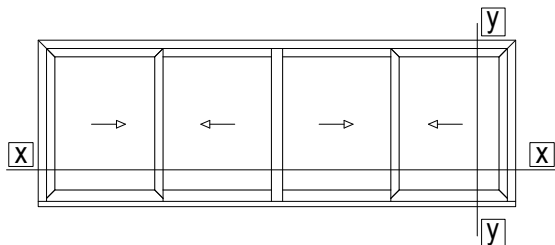

C	<p>Four-sash meeting stile sliding window</p> <p>Τετράφυλλο φιλητό συρόμενο</p>
---	---

Profile cuttings | Κοπές προφίλ

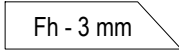
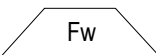
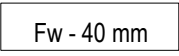
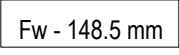
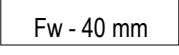
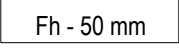
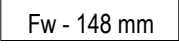
Description Περιγραφή	Code Κωδικός	Cutting Κοπή	Quantity Ποσότητα
Frame cuttings   Κοπές κάσας			
Frame height   Ύψος οδηγού	M63100		2 pcs   τμχ
Frame width   Πλάτος οδηγού	M63100		1 pcs   τμχ
Frame width   Πλάτος οδηγού	M63130		1 pcs   τμχ
Additional frame width   Πλάτος πρόσθετο οδηγού	M63118		1 pcs   τμχ
Additional frame width   Πλάτος πρόσθετο οδηγού	M63118		1 pcs   τμχ
Cover frame cap height   Ύψος για καπάκι οδηγού	M63133		2 pcs   τμχ
Drainage cover profile width   Πλάτος για καπάκι απορροών οδηγού	M63141		1 pcs   τμχ

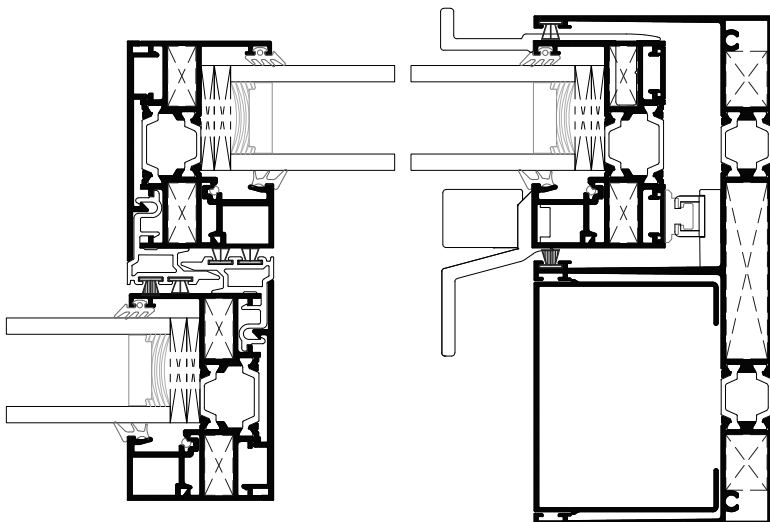

C	<b>Four-sash meeting stile sliding window</b> Τετράφυλλο φιλητό συρόμενο
---	---

Profile cuttings | Κοπές προφίλ

Description Περιγραφή	Code Κωδικός	Cutting Κοπή	Quantity Ποσότητα
--------------------------	-----------------	-----------------	----------------------

Sash cuttings | Κοπές φύλλου

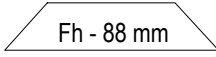
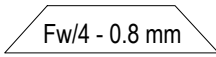
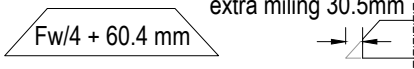
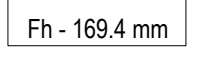
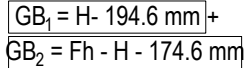
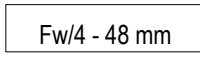
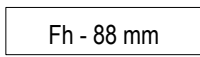
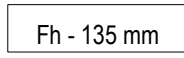
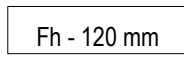
Sash height   Ύψος φύλλου	M63103	 Fh - 88 mm	8 pcs   τμχ
Sash width   Πλάτος φύλλου	M63103	 Fw/4 - 0.8 mm	4 pcs   τμχ
Sash width   Πλάτος φύλλου	M63104	 Fw/4 + 60.4 mm extra milling 30.5mm	4 pcs   τμχ
Glazing bead height   Ύψος για πηχάκι	M63006	 Fh - 169.4 mm	4 pcs   τμχ
Glazing bead to handle height   Ύψος για πηχάκι στο ύψος της χειρολαβής	M63006	 $GB_1 = H - 194.6 \text{ mm} +$ $GB_2 = Fh - H - 174.6 \text{ mm}$	4+4 pcs   τμχ
Glazing bead width   Πλάτος για πηχάκι	M63006	 Fw/4 - 48 mm	8 pcs   τμχ
Additional profile height   Ύψος για πρόσθετο φύλλου	M63007	 Fh - 88 mm	6 pcs   τμχ
Weathering cover height   Ύψος για καπάκι γάντζου	M63117	 Fh - 135 mm	4 pcs   τμχ
Adjoining profile height   Ύψος για μπινί	M63134	 Fh - 120 mm	2 pcs   τμχ

Glass cuttings | Κοπές υάλωσης

Glass unit height   Ύψος υαλοπίνακα	Fh - 144 mm	4 pcs   τμχ
Glass unit width   Πλάτος υαλοπίνακα	Fw/4 - 56 mm	

C	<b>Four-sash meeting stile sliding window</b> <b>Τετράφυλλο φιλητό συρόμενο</b>
---	--

List of accessories | Λίστα εξαρτημάτων

Code Κωδικός	Accessory Εξάρτημα	Description Περιγραφή	Quantity Ποσότητα
<b>Frame accessories   Εξαρτήματα κάσας</b>			
660-00-613-00		Inox railing guide Ανοξείδωτος οδηγός	Fw - 20mm Fw-148mm
660-00-630-00		Frame PVC for M630 PVC οδηγού για M630	Fw - 40 mm x 2pcs
311-00-631-00		Pair of straight cap frame connectors for M630 Ζεύγος τάπων σκόρης σύνδεσης οδηγού για M630	1 pair   ζεύγος
125-13-165-00		Mechanical corner 12.6x16.5mm Μηχανική γωνία σύνδεσης 12.6x16.5mm	4 pcs   τμχ
alternatively   εναλλακτικά 125-13-165-00 113-13-170-00		Crimp corner cleat 12.6x16.7mm Πρεσσαριστή γωνία σύνδεσης 12.6x16.7mm	4 pcs   τμχ
125-13-535-00		Mechanical corner 12.6x53.5mm Μηχανική γωνία σύνδεσης 12.6x53.5mm	2 pcs   τμχ
alternatively   εναλλακτικά 125-13-535-00 113-13-536-00		Crimp corner cleat 12.6x53.6mm Πρεσσαριστή γωνία σύνδεσης 12.6x53.6mm	2 pcs   τμχ
180-00-630-00		Alignment corner for M630 frame Γωνία επιπεδότηας για οδηγό M630	4 pcs   τμχ
311-00-639-00		Central seal Κεντρικό στεγανωτικό	2 set   σετ
470-11-839-00		Metal Pin For Corner Connection Πείρος καρφιωτών γωνιών	113-09-183-00 & 11313-170-00 2 pins/corner πείροι/γωνία 113-13-536-00 4 pins/corner πείροι/γωνία
660-00-631-00		Sash spacer for M630 Αποστατικό κύλισης για M630	16 pcs   τμχ
660-00-632-00		Porthole chamber barrier for M630 Φραγμός θαλάμου οδηγού για M630	6 pcs   τμχ
660-00-633-00		Polyamide porthole barrier for M630 Φραγμός πολυαμιδίου οδηγού για M630	6 pcs   τμχ
660-00-634-00		Porthole chamber barrier for M630 Φραγμός θαλάμου οδηγού για M630	3 pcs   τμχ
660-44-088-03		Water-drainage anti-return cover Καπάκι απορροής με αντεπιστροφή	1 pcs   τμχ / 200 mm
620-69-306-xx		Brush weatherstripping pile trifen 6mm Βουρτσάκι trifen 6mm	4Fw+ 2 Fh
620-69-106-xx		Brush weatherstripping pile trifen 6mm Βουρτσάκι trifen 6mm	5Fw+ 14Fh

C	<b>Four-sash meeting stile sliding window</b> Τετράφυλλο φιλητό συρόμενο
---	---

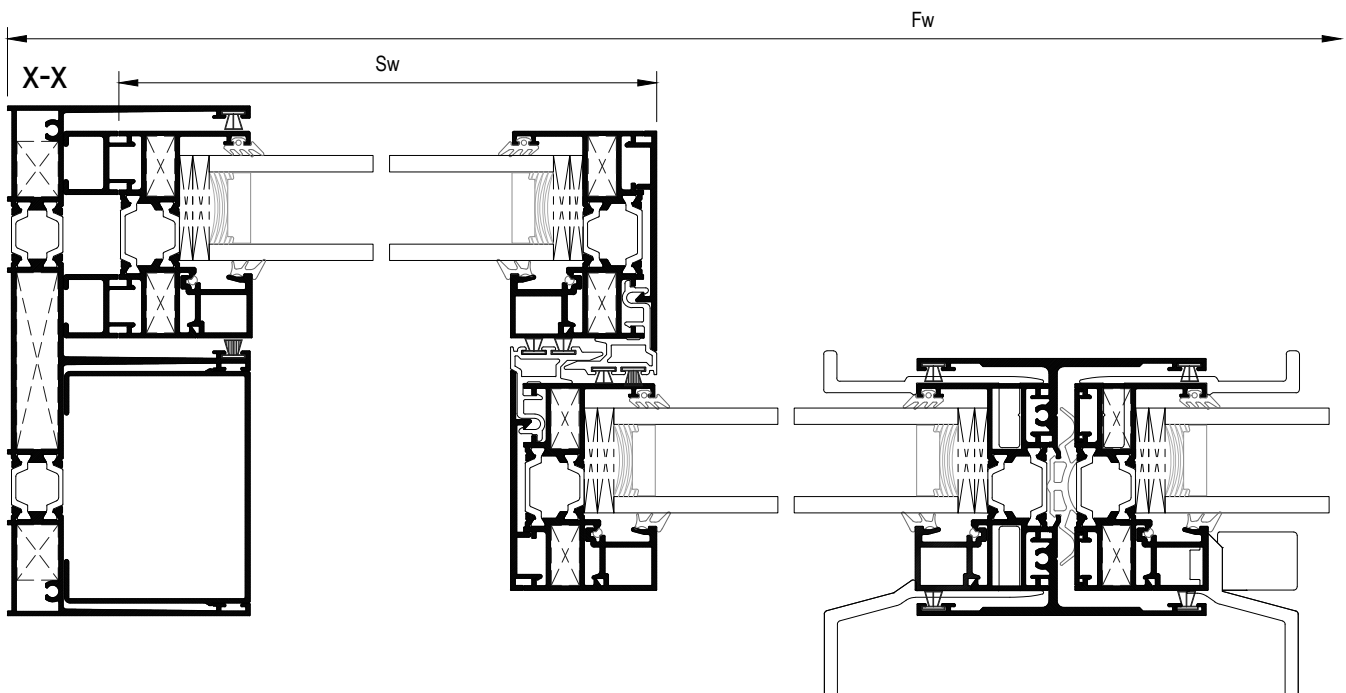
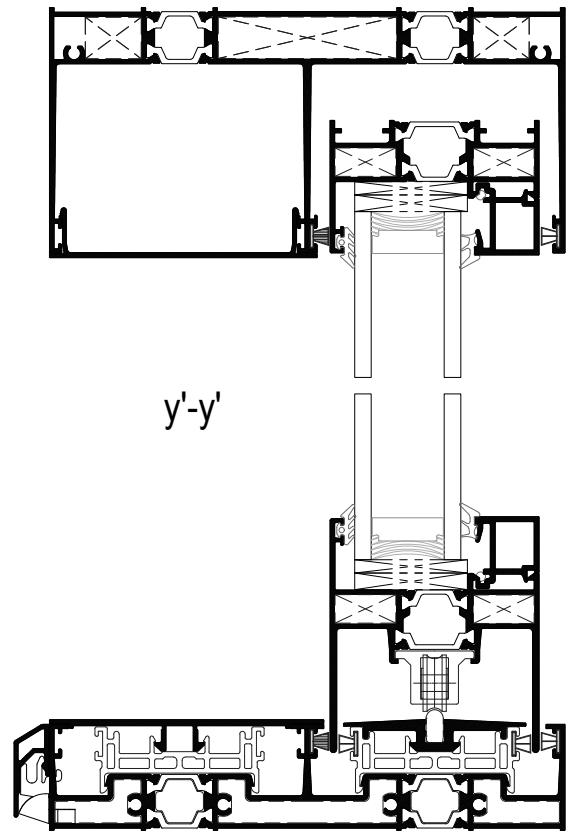
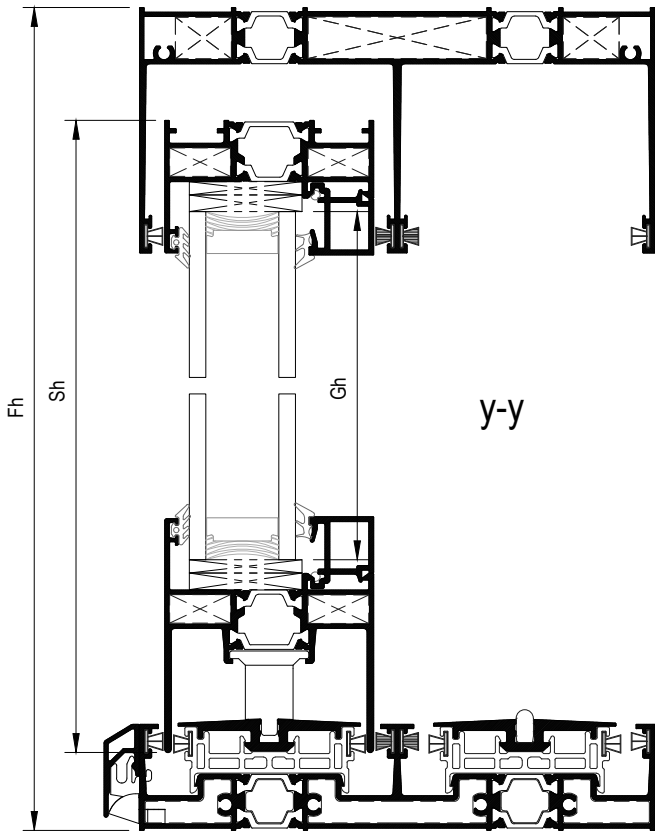
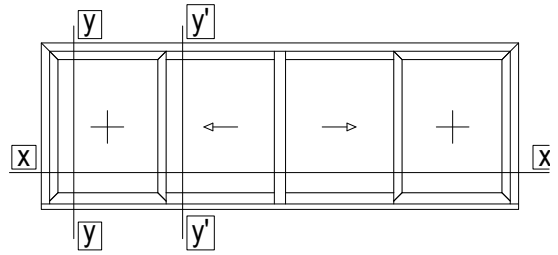

Code Κωδικός	Accessory Εξάρτημα	Description Περιγραφή	Quantity Ποσότητα
<b>Sash accessories   Εξαρτήματα φύλλου</b>			
660-00-636-00		PVC for M630 interlocking profile PVC γάντζου για M630	(Fh -144.5mm) 4 pcs   τμχ.
113-09-183-00		Crimp corner cleat 8.6x18.3mm Πρεσσαριστή γωνία σύνδεσης 8.6x18.3mm	32 pcs   τμχ
311-00-632-00		Weathering profile end caps set for right sliding typology M630 Σετ ταπών γάντζου για δεξιά συρόμενο M630	1 set
311-00-633-00		Weathering profile end caps set for left sliding typology M630 Σετ ταπών γάντζου για αριστερά συρόμενο M630	1 set
311-00-636-00		Adjoining profile end caps set for meeting stile typology M630 Σετ ταπών μπινι για φιλιτή ένωση M630	1 set
455-01-630-XX		Kit of internal-external handle Κιτ εσωτερικής-εξωτερικής χειρολαβής	3 pcs   τμχ
455-00-635-XX		Kit of internal-external handle without lock   Κιτ εσωτερικής-εξωτερικής χειρολαβής M630 χωρίς κλειδωμα	1 pcs   τμχ
660-00-637-00		Setting block spacer Αποστατικό κλειδαριάς	1τμχ ανά κλειδωμα/ 1 piece per locking point
660-00-637-10		Setting block spacer for adjoining profile Αποστατικό κλειδαριάς φιλητού	1τμχ ανά κλειδωμα/ 1 piece per locking point
660-62-520-03		External Stopper 20 mm Εξωτερικό στοπ 20mm	2 pcs   τμχ
311-00-638-00		Sealing end cap for sash locking side Μπροστινή ταπα στεγανωσης φυλλου	2 pcs   τμχ
290-00-004-00		Setting block 4mm Τακάκι 4mm	28 pcs   τμχ
290-00-005-00		Setting block 5mm Τακάκι 5mm	28 pcs   τμχ
200-08-004-01		Glazing gasket 4mm EPDM Ελαστικό σφήνα 4mm EPDM	8 Sh   8 Sw
200-06-860-01		Outside glazing gasket plugged 3mm Ελαστικό τζαμιού κουμπωτό 3mm EPDM	8 Sh   8 Sw
220-31-230-03		Foam gasket for upholding glazing bead Αφρώδες ελαστικό συγκράτησης για πηχάκια	8 Sh   8 Sw
240-63-134-03		Gasket for meeting stile typology M630 Ελαστικό φιλιτής ένωσης M630	1 Sh
600-00-630-00		Rollers for M630 Ράουλο για M630	8 pcs   τμχ

**D** Four-sash meeting stile sliding window with fixed  
Τετράφυλλο φιλητό συρόμενο με σταθερά

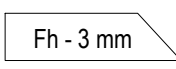
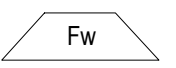

D	Four-sash meeting stile sliding window with fixed Τετράφυλλο φιλητό συρόμενο με σταθερά
---	--

Profile cuttings | Κοπές προφίλ

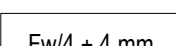
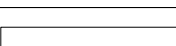
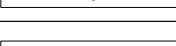
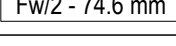
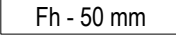
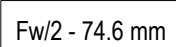
Description Περιγραφή	Code Κωδικός	Cutting Κοπή	Quantity Ποσότητα
Frame cuttings   Κοπές κάσας			
Frame height   Ύψος οδηγού	M63100	 Fh - 3 mm	2 pcs   τμχ
Frame width   Πλάτος οδηγού	M63100	 Fw	1 pcs   τμχ
Frame width   Πλάτος οδηγού	M63130	 Fw - 40 mm	1 pcs   τμχ
Additional frame width   Πλάτος πρόσθετο οδηγού	M63118	 Fw/4 + 4 mm	2 pcs   τμχ
Additional frame width   Πλάτος πρόσθετο οδηγού	M63118	 Fw - 151 mm	1 pcs   τμχ
Cap profile for fix sash width   Πλάτος σταθερό καπάκι οδηγού M63135	M63135	 Fw/2 - 74.6 mm	1 pcs   τμχ
Cover frame cap height   Ύψος για καπάκι οδηγού	M63133	 Fh - 50 mm	2 pcs   τμχ
Cover frame cap width   Πλάτος για καπάκι οδηγού	M63116	 Fw/2 - 74.6 mm	1 pcs   τμχ
Drainage cover profile width   Πλάτος για καπάκι απορροών οδηγού	M63141	 Fw - 148 mm	1 pcs   τμχ

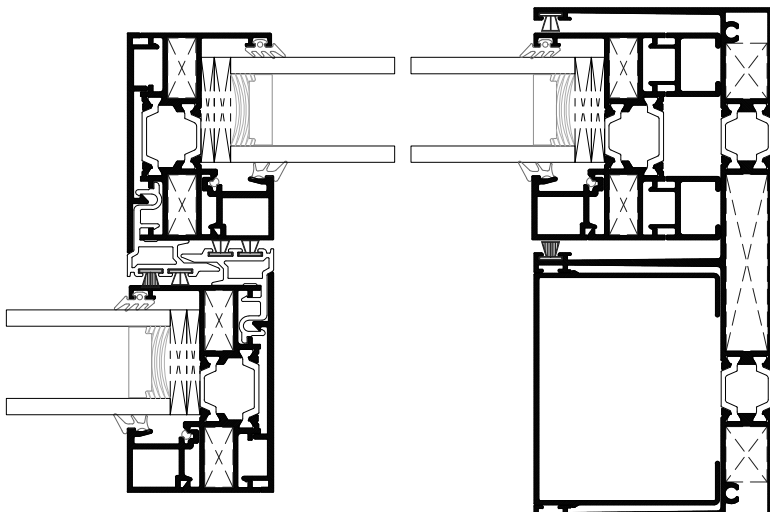



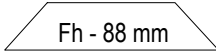
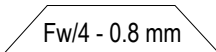
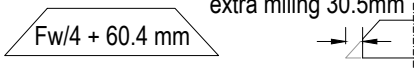
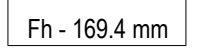
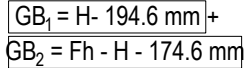
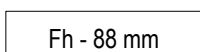
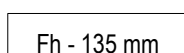
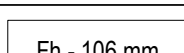
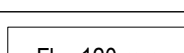
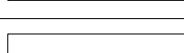











D	Four-sash meeting stile sliding window with fixed Τετράφυλλο φιλητό συρόμενο με σταθερά
---	--

Profile cuttings   Κοπές προφίλ			
Description Περιγραφή	Code Κωδικός	Cutting Κοπή	Quantity Ποσότητα
Sash cuttings   Κοπές φύλλου			
Sash height   Ύψος φύλλου	M63103	 Fh - 88 mm	8 pcs   τμχ
Sash width   Πλάτος φύλλου	M63103	 Fw/4 - 0.8 mm	4 pcs   τμχ
Sash width   Πλάτος φύλλου	M63104	 Fw/4 + 60.4 mm extra milling 30.5mm	4 pcs   τμχ
Glazing bead height   Ύψος για πηχάκι	M63006	 Fh - 169.4 mm	4 pcs   τμχ
Glazing bead to handle height   Ύψος για πηχάκι στο ύψος της χειρολαβής	M63006	 GB <sub>1</sub> = H - 194.6 mm + GB <sub>2</sub> = Fh - H - 174.6 mm	"H" is for the height of the middle of handle machining 4+4 pcs   τμχ
Glazing bead width   Πλάτος για πηχάκι	M63006	 Fw/4 - 48 mm	8 pcs   τμχ
Additional profile height   Ύψος για πρόσθετο φύλλου	M63007	 Fh - 88 mm	6 pcs   τμχ
Weathering cover height   Ύψος για καπάκι γάντζου	M63117	 Fh - 135 mm	2 pcs   τμχ
Weathering cover height   Ύψος για καπάκι γάντζου	M63117	 Fh - 106 mm	2 pcs   τμχ
Adjoining profile height   Ύψος για μπινί	M63134	 Fh - 120 mm	2 pcs   τμχ
Additional profile height   Ύψος για πρόσθετο φύλλου	M63136	 Fh - 101 mm	4 pcs   τμχ
Glass cuttings   Κοπές υάλωσης			
Glass unit height   Ύψος υαλοπίνακα		Fh - 144 mm	4 pcs   τμχ
Glass unit width   Πλάτος υαλοπίνακα		Fw/4 - 56 mm	

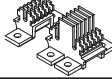

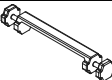
<b>D</b>	Four-sash meeting stile sliding window with fixed Τετράφυλλο φιλητό συρόμενο με σταθερά
----------	--

List of accessories | Λίστα εξαρτημάτων

Code Κωδικός	Accessory Εξάρτημα	Description Περιγραφή	Quantity Ποσότητα
<b>Frame accessories   Εξαρτήματα κάσας</b>			
660-00-613-00		Inox railing guide Ανοξείδωτος οδηγός	Fw - 151 mm 1pcs τμχ
660-00-630-00		Frame PVC for M630 PVC οδηγού για M630	Fw - 40 mm x 2pcs
311-00-631-00		Pair of straight cap frame connectors for M630 Ζεύγος τάπων σόκορης σύνδεσης οδηγού για M630	1 pair   ζεύγος
125-13-165-00		Mechanical corner 12.6x16.5mm Μηχανική γωνία σύνδεσης 12.6x16.5mm	4 pcs   τμχ
alternatively   εναλλακτικά 125-13-165-00 113-13-170-00		Crimp corner cleat 12.6x16.7mm Πρεσσαριστή γωνία σύνδεσης 12.6x16.7mm	4 pcs   τμχ
125-13-535-00		Mechanical corner 12.6x53.5mm Μηχανική γωνία σύνδεσης 12.6x53.5mm	2 pcs   τμχ
alternatively   εναλλακτικά 125-13-535-00 113-13-536-00		Crimp corner cleat 12.6x53.6mm Πρεσσαριστή γωνία σύνδεσης 12.6x53.6mm	2 pcs   τμχ
470-11-839-00		Metal Pin For Corner Connection Πείρος καρφωτών γωνιών	113-09-183-00 & 11313-170-00 2 pins/corner πείροι/γωνία 113-13-536-00 4 pins/corner πείροι/γωνία
180-00-630-00		Alignment corner for M630 frame Γωνία επιπεδότης για οδηγό M630	4 pcs   τμχ
311-00-639-00		Central seal Κεντρικό στεγανωτικό	2 set   σετ
660-00-631-00		Sash spacer for M630 Αποστατικό κύλισης για M630	16 pcs   τμχ
660-00-632-00		Porthole chamber barrier for M630 Φραγμός θαλάμου οδηγού για M630	6 pcs   τμχ
660-00-633-00		Polyamide porthole barrier for M630 Φραγμός πολυαμιδίου οδηγού για M630	6 pcs   τμχ
660-00-634-00		Porthole chamber barrier for M630 Φραγμός θαλάμου οδηγού για M630	3 pcs   τμχ
660-44-088-03		Water-drainage anti-return cover Καπάκι απορροής με αντεπιστροφή	1 pcs   τμχ / 200 mm
311-00-736-03		Clip for bottom track water drainage Κλιπ για την απορροή του κάτω οδηγού	1 pcs   τμχ / 300 mm





<b>D</b>	Four-sash meeting stile sliding window with fixed Τετράφυλλο φιλητό συρόμενο με σταθερά
----------	--

List of accessories | Λίστα εξαρτημάτων

Code Κωδικός	Accessory Εξάρτημα	Description Περιγραφή	Quantity Ποσότητα
<b>Sash accessories   Εξαρτήματα φύλλου</b>			
660-00-636-00		PVC for M630 interlocking profile PVC γάντζου για M630	Fh -144.5mm 2pcs Fh -106mm 2pcs
113-09-183-00		Crimp corner cleat 8.6x18.3mm Πρεσσαριστή γωνία σύνδεσης 8.6x18.3mm	16 pcs   τμχ
311-00-632-00		Weathering profile end caps set for right sliding typology M630 Σετ ταπών γάντζου για δεξιά συρόμενο M630	1 set
311-00-633-00		Weathering profile end caps set for left sliding typology M630 Σετ ταπών γάντζου για αριστερά συρόμενο M630	1 set
311-00-636-00		Adjoining profile end caps set for meeting stile typology M630 Σετ ταπών μπινι για φιλητή ένωση M630	1 set
455-01-630-XX		Kit of internal-external handle Κιτ εσωτερικής-εξωτερικής χειρολαβής	1 pcs   τμχ
455-00-635-XX		Kit of internal-external handle without lock   Κιτ εσωτερικής-εξωτερικής χειρολαβής M630 χωρίς κλειδίωμα	1 pcs   τμχ
600-00-632-00		Spacer for M630 fixed sash Αποστάτης σταθερού φύλλου M630	3τμχ ανά σταθερό φύλλο 3 pieces per fixed sash
660-00-637-10		Setting block spacer for adjoining profile Αποστατικό κλειδαριάς φιλητού	1τμχ ανά κλειδίωμα/ 1 piece per locking point
660-62-520-03		External Stopper 20 mm Εξωτερικό στοπ 20mm	2 pcs   τμχ
290-00-004-00		Setting block 4mm Τακάκι 4mm	28 pcs   τμχ
290-00-005-00		Setting block 5mm Τακάκι 5mm	28 pcs   τμχ
200-08-004-01		Glazing gasket 4mm EPDM Ελαστικό σφίνα 4mm EPDM	8 Sh   8 Sw
200-06-860-01		Outside glazing gasket plugged 3mm Ελαστικό τζαμιού κουμπωτό 3mm EPDM	8 Sh   8 Sw
220-31-230-03		Foam gasket for upholding glazing bead Αφρώδες ελαστικό συγκράτησης για πηχάκια	8 Sh   8 Sw

<b>D</b>	<b>Four-sash meeting stile sliding window with fixed</b> Τετράφυλλο φιλητό συρόμενο με σταθερά
----------	---

List of accessories | Λίστα εξαρτημάτων

Code Κωδικός	Accessory Εξάρτημα	Description Περιγραφή	Quantity Ποσότητα
Sash accessories   Εξαρτήματα φύλλου			
240-63-134-03		Gasket for meeting stile typology M630 Ελαστικό φιλιτής ένωσης M630	1 Sh
620-69-306-xx		Brush weatherstripping pile triffin 6mm Βουρτσάκι triffin 6mm	3 Fw+ 2 Fh
620-69-106-xx		Brush weatherstripping pile triffin 6mm Βουρτσάκι triffin 6mm	6 Fw+ 14Fh
600-00-630-00		Rollers for M630 Ράουλο για M630	8 pcs   τμχ

**E** Three-sash sliding window  
Τρίφυλλο επάλληλο συρόμενο

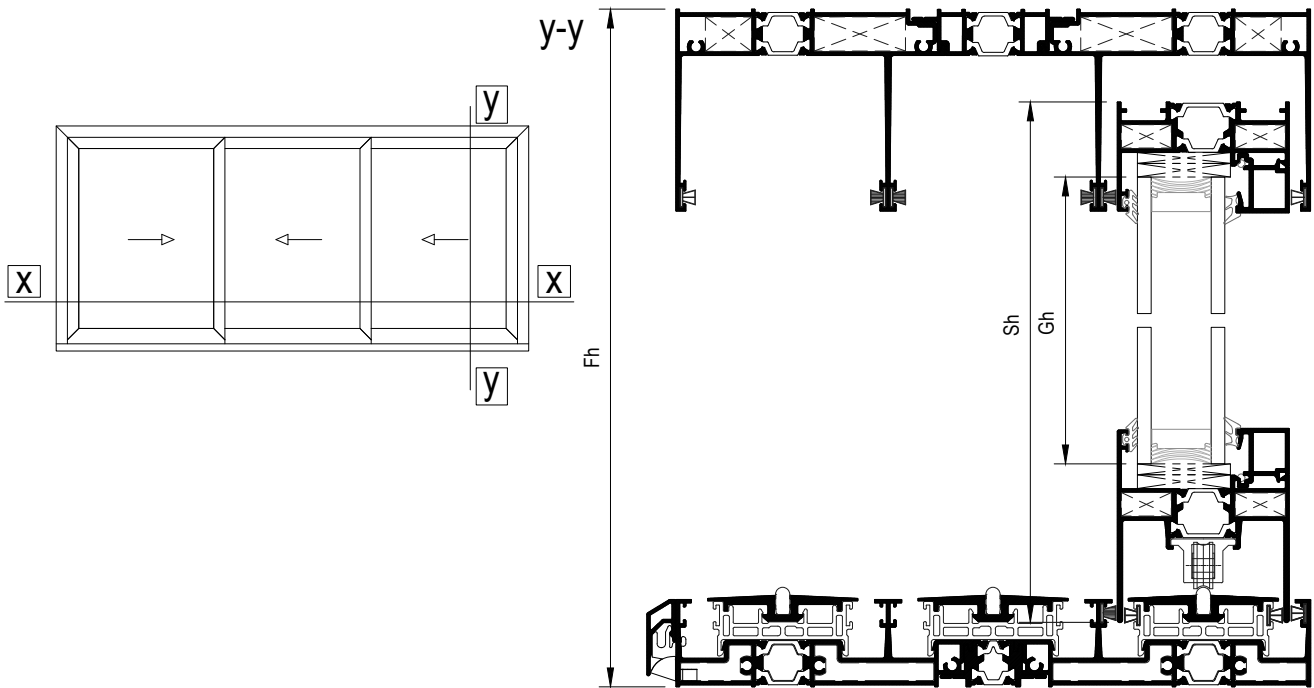

X-X

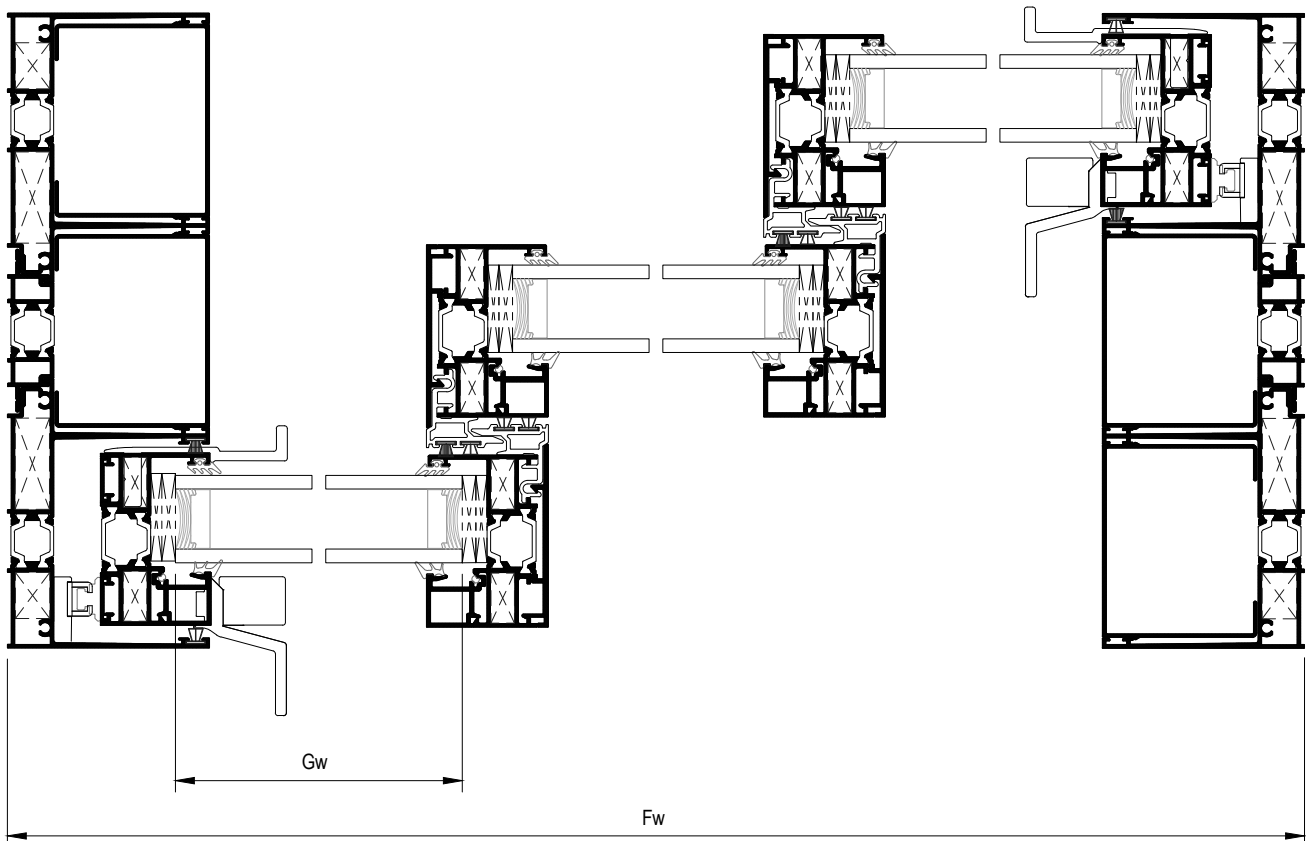













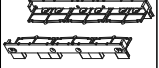



E	<b>Three-sash sliding window</b> Τρίφυλλο επάλληλο συρόμενο
---	--

Profile cuttings   Κοπές προφίλ			
Description Περιγραφή	Code Κωδικός	Cutting Κοπή	Quantity Ποσότητα
Frame cuttings   Κοπές κάσας			
Frame height   Ύψος οδηγού	M63102	+	2+2 pcs   τμχ
Frame height   Ύψος οδηγού	M63128	+	1+1 pcs   τμχ
Frame width   Πλάτος οδηγού	M63102		2 pcs   τμχ
Frame width   Πλάτος οδηγού	M63128		1 pcs   τμχ
Frame width   Πλάτος οδηγού	M63126		2 pcs   τμχ
Frame width   Πλάτος οδηγού	M63120	    OR  if subsil is used	1 pcs   τμχ 1 pcs   τμχ 1 pcs   τμχ 1 pcs   τμχ OR 1 pcs   τμχ
Additional frame width   Πλάτος πρόσθετο οδηγού	M63118		2 pcs   τμχ
Additional frame width   Πλάτος πρόσθετο οδηγού	M63118		1 pcs   τμχ
Cover frame cap height   Ύψος για καπάκι οδηγού	M63133		4 pcs   τμχ
Drainage cover profile width   Πλάτος για καπάκι απορροών οδηγού	M63141		1 pcs   τμχ

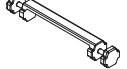
E	<b>Three-sash sliding window</b> Τρίφυλλο επάλληλο συρόμενο
---	--

Profile cuttings   Κοπές προφίλ			
Description Περιγραφή	Code Κωδικός	Cutting Κοπή	Quantity Ποσότητα
Sash cuttings   Κοπές φύλλου			
Sash height   Ύψος φύλλου	M63103	 Fh - 88 mm	6 pcs   τμχ
Sash width   Πλάτος φύλλου	M63103	 Fw/3 + 1.7 mm	3 pcs   τμχ
Sash width   Πλάτος φύλλου	M63104	 Fw/3 + 62.7 mm extra milling 30.5mm	3 pcs   τμχ
Glazing bead height   Ύψος για πηχάκι	M63006	 Fh - 169.4 mm	4 pcs   τμχ
Glazing bead to handle height   Ύψος για πηχάκι στο ύψος της χειρολαβής	M63006	 GB <sub>1</sub> = H - 194.6 mm + GB <sub>2</sub> = Fh - H - 174.6 mm	2+2 pcs   τμχ
Glazing bead width   Πλάτος για πηχάκι	M63006	 Fw/3 - 45.5 mm	6 pcs   τμχ
Additional profile height   Ύψος για πρόσθετο φύλλου	M63007	 Fh - 88 mm	4 pcs   τμχ
Weathering cover height   Ύψος για καπάκι γάντζου	M63117	 Fh - 135 mm	4 pcs   τμχ
Glass cuttings   Κοπές υάλωσης			
Glass unit height   Ύψος υαλοπίνακα		Fh - 144 mm	3 pcs   τμχ
Glass unit width   Πλάτος υαλοπίνακα		Fw/3 - 53.5 mm	

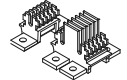
E	<b>Three-sash sliding window</b> Τρίφυλλο επάλληλο συρόμενο
---	--













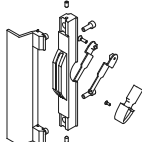

List of accessories   Λίστα εξαρτημάτων			
Code Κωδικός	Accessory Εξάρτημα	Description Περιγραφή	Quantity Ποσότητα
<b>Frame accessories   Εξαρτήματα κάσας</b>			
660-00-613-00		Inox railing guide Ανοξείδωτος οδηγός	Fw - 95.5mm x 2pcs Fw - 148mm x 1pcs
660-00-630-00		Frame PVC for M630 PVC οδηγού για M630	Fw - 40 mm x 3
311-00-634-00		Pair of straight cap 3-sash frame connectors for M630 Ζεύγος τάπων σόκορης σύνδεσης τριπλού οδηγού για M630	1 pair   ζεύγος
125-13-165-00		Mechanical corner 12.6x16.5mm Μηχανική γωνία σύνδεσης 12.6x16.5mm	4 pcs   τμχ
alternatively   εναλλακτικά 125-13-165-00 113-13-170-00		Crimp corner cleat 12.6x16.7mm Πρεσσαριστή γωνία σύνδεσης 12.6x16.7mm	4 pcs   τμχ
125-13-330-00		Mechanical corner 12.6x33mm Μηχανική γωνία σύνδεσης 12.6x33mm	4 pcs   τμχ
alternatively   εναλλακτικά 125-13-330-00 113-13-335-00		Crimp corner cleat 12.6x33.3mm Πρεσσαριστή γωνία σύνδεσης 12.6x33.3mm	4 pcs   τμχ
470-11-839-00		Metal Pin For Corner Connection Πείρος καρφωτών γωνιών	113-09-183-00 & 113-13-170-00 2 pins/corner πείροι/γωνία 113-13-335-00 4 pins/corner πείροι/γωνία
180-00-630-00		Alignment corner for M630 frame Γωνία επιπέδωσης για οδηγό M630	4 pcs   τμχ
660-00-631-00		Sash spacer for M630 Αποστατικό κύλισης για M630	13 pcs   τμχ
660-00-632-00		Porthole chamber barrier for M630 Φραγμός θαλάμου οδηγού για M630	4 pcs   τμχ
660-00-633-00		Polyamide porthole barrier for M630 Φραγμός πολυαμιδίου οδηγού για M630	9 pcs   τμχ
660-00-635-00		Porthole chamber barrier for M630 Φραγμός θαλάμου οδηγού για M630	4 pcs   τμχ
660-44-088-03		Water-drainage anti-return cover Καπάκι απορροής με αντεπιστροφή	1 pcs   τμχ / 200 mm
620-69-306-xx		Brush weatherstripping pile triffin 6mm Βουρτσάκι triffin 6mm	7Fw+ 2Fh
311-00-639-00		Central seal Κεντρικό στεγανωτικό	2 set   σετ
311-00-736-03		Clip for bottom track water drainage Κλιπ για την απορροή του κάτω οδηγού	1 pcs   τμχ / 300 mm

E	<b>Three-sash sliding window</b> Τρίφυλλο επάλληλο συρόμενο
---	--

List of accessories | Λίστα εξαρτημάτων

Code Κωδικός	Accessory Εξάρτημα	Description Περιγραφή	Quantity Ποσότητα
-----------------	-----------------------	--------------------------	----------------------

Sash accessories | Εξαρτήματα φύλλου

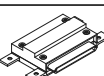
660-00-636-00		PVC for M630 interlocking profile PVC γάντζου για M630	(Fh -144.5mm) 4 pcs   τμχ.
113-09-183-00		Crimp corner cleat 8.6x18.3mm Πρεσσαριστή γωνία σύνδεσης 8.6x18.3mm	24 pcs   τμχ
600-00-630-00		Rollers for M630 Ράουλο για M630	6 pcs   τμχ
311-00-632-00 <small>left   αριστερά συρόμενο 311-00-633-00</small>		Weathering profile end caps set for right sliding typology M630 Σετ ταπών γάντζου για δεξιά συρόμενο M630	2 set
455-01-630-XX		Kit of internal-external handle Κιτ εσωτερικής-εξωτερικής χειρολαβής	2 pcs   τμχ
660-00-637-00		Setting block spacer Αποστατικό κλειδαριάς	1τμχ ανά κλειδώμα/ 1 piece per locking point
660-62-520-03		External Stopper 20 mm Εξωτερικό στοπ 20mm	2 pcs   τμχ
311-00-638-00		Sealing end cap for sash locking side Μπροστινή ταπα στεγάνωση φυλλου	2 pcs   τμχ
290-00-004-00		Setting block 4mm Τακάκι 4mm	21 pcs   τμχ
290-00-005-00		Setting block 5mm Τακάκι 5mm	21 pcs   τμχ
200-08-004-01		Glazing gasket 4mm EPDM Ελαστικό σφήνα 4mm EPDM	6 Sh   6 Sw
200-06-860-01		Outside glazing gasket plugged 3mm Ελαστικό τζαμιού κουμπωτό 3mm EPDM	6 Sh   6 Sw
220-31-230-03		Foam gasket for upholding glazing bead Αφρώδες ελαστικό συγκράτησης για πηχάκια	6 Sh   6 Sw
620-69-106-xx		Brush weatherstripping pile trifin 6mm Βουρτσάκι trifin 6mm	7Fw+ 10Fh
660-00-638-00		Bridge drainage for M630 multi-track   Γέφυρα απορροών για πολλαπλό οδηγό M630	3 pcs   τμχ



**F** Three-sash parallel sliding window with one fixed  
 Τρίφυλλο επάλληλο συρόμενο με σταθερό

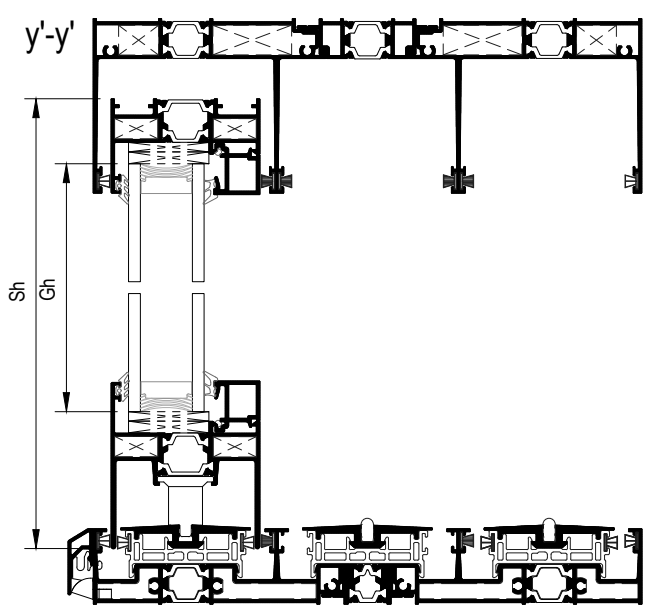
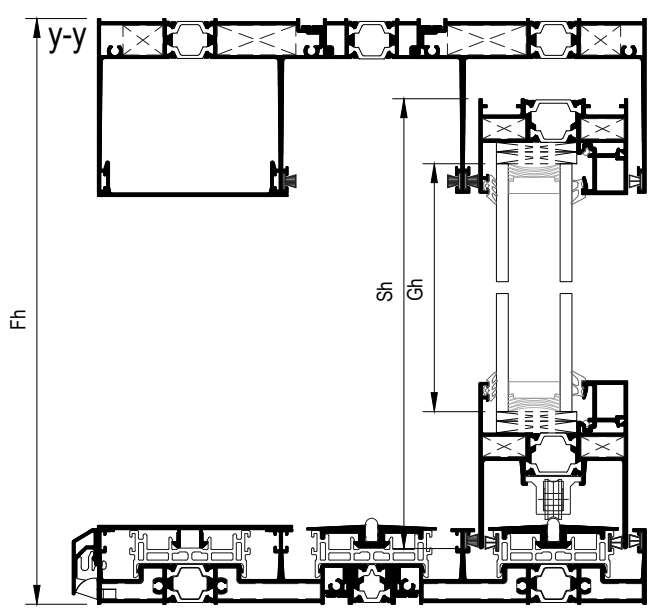
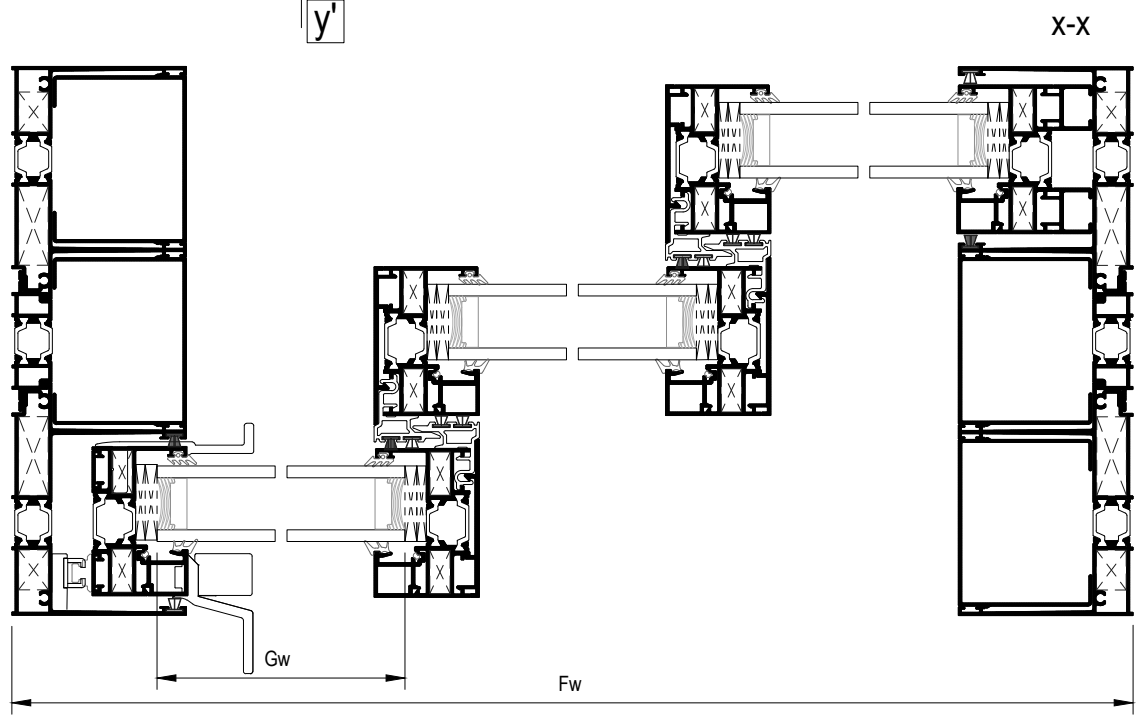
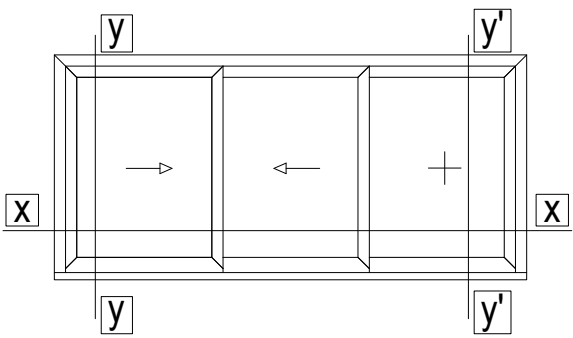

F	<p>Three-sash parallel sliding window with one fixed</p> <p>Τρίφυλλο επάλληλο συρόμενο με σταθερό</p>
---	---

Profile cuttings | Κοπές προφίλ

Description Περιγραφή	Code Κωδικός	Cutting Κοπή	Quantity Ποσότητα
Frame cuttings   Κοπές κάσας			
Frame height   Ύψος οδηγού	M63102		2+2 pcs   τμχ
Frame height   Ύψος οδηγού	M63128		1+1 pcs   τμχ
Frame width   Πλάτος οδηγού	M63102		2 pcs   τμχ
Frame width   Πλάτος οδηγού	M63128		1 pcs   τμχ
Frame width   Πλάτος οδηγού	M63126		2 pcs   τμχ
Frame width   Πλάτος οδηγού	M63120	    OR  if subsil is used	1 pcs   τμχ 1 pcs   τμχ 1 pcs   τμχ 1 pcs   τμχ OR 1 pcs   τμχ
Additional frame width   Πλάτος πρόσθετο οδηγού	M63118		1 pcs   τμχ
Additional frame width   Πλάτος πρόσθετο οδηγού	M63118		1 pcs   τμχ
Additional frame width   Πλάτος πρόσθετο οδηγού	M63118		1 pcs   τμχ
Cap profile for fix sash width   Πλάτος σταθερό καπάκι οδηγού	M63135		1 pcs   τμχ
Upper cap profile for fix sash width   Πλάτος άνω σταθερό καπάκι οδηγού	M63116		1 pcs   τμχ
Cover frame cap height   Ύψος για καπάκι οδηγού	M63133		4 pcs   τμχ
Drainage cover profile width   Πλάτος για καπάκι απορροών οδηγού	M63141		1 pcs   τμχ

F	<b>Three-sash parallel sliding window with one fixed</b> <b>Τρίφυλλο επάλληλο συρόμενο με σταθερό</b>
---	--

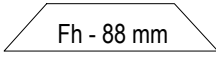
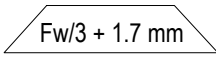
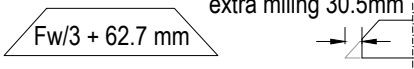
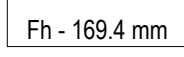
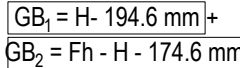
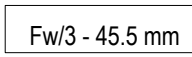
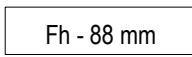
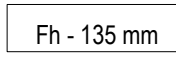
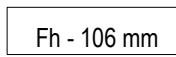
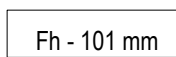
Profile cuttings   Κοπές προφίλ			
Description Περιγραφή	Code Κωδικός	Cutting Κοπή	Quantity Ποσότητα
Sash cuttings   Κοπές φύλλου			
Sash height   Ύψος φύλλου	M63103	 Fh - 88 mm	6 pcs   τμχ
Sash width   Πλάτος φύλλου	M63103	 Fw/3 + 1.7 mm	3 pcs   τμχ
Sash width   Πλάτος φύλλου	M63104	 Fw/3 + 62.7 mm extra milling 30.5mm	3 pcs   τμχ
Glazing bead height   Ύψος για πηχάκι	M63006	 Fh - 169.4 mm	5 pcs   τμχ
Glazing bead to handle height   Ύψος για πηχάκι στο ύψος της χειρολαβής	M63006	 GB <sub>1</sub> = H - 194.6 mm + GB <sub>2</sub> = Fh - H - 174.6 mm	1+1 pcs   τμχ
Glazing bead width   Πλάτος για πηχάκι	M63006	 Fw/3 - 45.5 mm	6 pcs   τμχ
Additional profile height   Ύψος για πρόσθετο φύλλου	M63007	 Fh - 88 mm	2 pcs   τμχ
Weathering cover height   Ύψος για καπάκι γάντζου	M63117	 Fh - 135 mm	3 pcs   τμχ
Weathering cover height   Ύψος για καπάκι γάντζου	M63117	 Fh - 106 mm	1 pcs   τμχ
Additional profile height   Ύψος για πρόσθετο φύλλου	M63136	 Fh - 101 mm	2 pcs   τμχ
Glass cuttings   Κοπές υάλωσης			
Glass unit height   Ύψος υαλοπίνακα		Fh - 144 mm	3 pcs   τμχ
Glass unit width   Πλάτος υαλοπίνακα		Fw/3 - 53.5 mm	

F	<b>Three-sash parallel sliding window with one fixed</b> <b>Τρίφυλλο επάλληλο συρόμενο με σταθερό</b>
---	--

List of accessories   Λίστα εξαρτημάτων			
Code Κωδικός	Accessory Εξάρτημα	Description Περιγραφή	Quantity Ποσότητα
<b>Frame accessories   Εξαρτήματα κάσας</b>			
660-00-613-00		Inox railing guide Ανοξείδωτος οδηγός	Fw - 95.5mm x1pcs Fw - 148mm x1pcs
660-00-630-00		Frame PVC for M630 PVC οδηγού για M630	Fw - 40 mm x 3
311-00-634-00		Pair of straight cap 3-sash frame connectors for M630 Ζεύγος τάπων σόκορης σύνδεσης τριπλού οδηγού για M630	1 pair   ζεύγος
125-13-165-00		Mechanical corner 12.6x16.5mm Μηχανική γωνία σύνδεσης 12.6x16.5mm	4 pcs   τμχ
alternatively   εναλλακτικά 125-13-165-00 113-13-170-00		Crimp corner cleat 12.6x16.7mm Πρεσσαριστή γωνία σύνδεσης 12.6x16.7mm	4 pcs   τμχ
125-13-330-00		Mechanical corner 12.6x33mm Μηχανική γωνία σύνδεσης 12.6x33mm	4 pcs   τμχ
alternatively   εναλλακτικά 125-13-330-00 113-13-335-00		Crimp corner cleat 12.6x33.3mm Πρεσσαριστή γωνία σύνδεσης 12.6x33.3mm	4 pcs   τμχ
180-00-630-00		Alignment corner for M630 frame Γωνία επιπεδότηας για οδηγό M630	4 pcs   τμχ
311-00-639-00		Central seal Κεντρικό στεγανωτικό	2 set   σετ
470-11-839-00		Metal Pin For Corner Connection Πείρος καρφωτών γωνιών	113-09-183-00 & 113-13-170-00 2 pins/corner πείροι/γωνία 113-13-335-00 4 pins/corner πείροι/γωνία
660-00-631-00		Sash spacer for M630 Αποστατικό κύλισης για M630	13 pcs   τμχ
660-00-632-00		Porthole chamber barrier for M630 Φραγμός θαλάμου οδηγού για M630	4 pcs   τμχ
660-00-633-00		Polyamide porthole barrier for M630 Φραγμός πολυαμιδίου οδηγού για M630	9 pcs   τμχ
660-00-635-00		Porthole chamber barrier for M630 Φραγμός θαλάμου οδηγού για M630	4 pcs   τμχ
660-44-088-03		Water-drainage anti-return cover Καπάκι απορροής με αντεπιστροφή	1 pcs   τμχ / 200 mm
620-69-306-xx		Brush weatherstripping pile trifin 6mm Βουρτσάκι trifin 6mm	6Fw+ 2Fh
311-00-736-03		Clip for bottom track water drainage Κλιπ για την απορροή του κάτω οδηγού	1 pcs   τμχ / 300 mm

F	<b>Three-sash parallel sliding window with one fixed</b> <b>Τρίφυλλο επάλληλο συρόμενο με σταθερό</b>
---	--

List of accessories | Λίστα εξαρτημάτων

Code Κωδικός	Accessory Εξάρτημα	Description Περιγραφή	Quantity Ποσότητα
-----------------	-----------------------	--------------------------	----------------------

Sash accessories | Εξαρτήματα φύλλου

660-00-636-00		PVC for M630 interlocking profile PVC γάντζου για M630	(Fh -144.5mm) 3 pcs   τμχ. (Fh -106mm) 1 pcs   τμχ.
113-09-183-00		Crimp corner cleat 8.6x18.3mm Πρεσσαριστή γωνία σύνδεσης 8.6x18.3mm	24 pcs   τμχ
600-00-630-00		Rollers for M630 Ράουλο για M630	4 pcs   τμχ
600-00-632-00		Spacer for M630 fixed sash Αποστάτης σταθερού φύλλου M630	3τμχ ανά σταθερό φύλλο 3 pieces per fixed sash
311-00-632-00 <small>left   αριστερά συρόμενο 311-00-633-00</small>		Weathering profile end caps set for right sliding typology M630 Σετ ταπών γάντζου για δεξιά συρόμενο M630	2 set
455-01-630-XX		Kit of internal-external handle Κιτ εσωτερικής-εξωτερικής χειρολαβής	1 pcs   τμχ
660-00-637-00		Setting block spacer Αποστατικό κλειδαριάζ	1τμχ ανά κλείδωμα/ 1 piece per locking point
660-62-520-03		External Stopper 20 mm Εξωτερικό στοπ 20mm	2 pcs   τμχ
311-00-638-00		Sealing end cap for sash locking side Μπροστινή ταπα στεγανωσης φυλλου	2 pcs   τμχ
290-00-004-00		Setting block 4mm Τακάκι 4mm	21 pcs   τμχ
290-00-005-00		Setting block 5mm Τακάκι 5mm	21 pcs   τμχ
200-08-004-01		Glazing gasket 4mm EPDM Ελαστικό σφήνα 4mm EPDM	6 Sh   6 Sw
200-06-860-01		Outside glazing gasket plugged 3mm Ελαστικό τζαμιού κουμπωτό 3mm EPDM	6 Sh   6 Sw
220-31-230-03		Foam gasket for upholding glazing bead Αφρώδες ελαστικό συγκράτησης για πηχάκια	6 Sh   6 Sw
620-69-106-xx		Brush weatherstripping pile triffin 6mm Βουρτσάκι triffin 6mm	7Fw+ 10Fh
660-00-638-00		Bridge drainage for M630 multi-track   Γέφυρα απορροών για πολλαπλό οδηγό M630	3 pcs   τμχ

As

Two-sash sliding window with subsil  
Δίφυλλο επάλληλο συρόμενο με υπόκασα

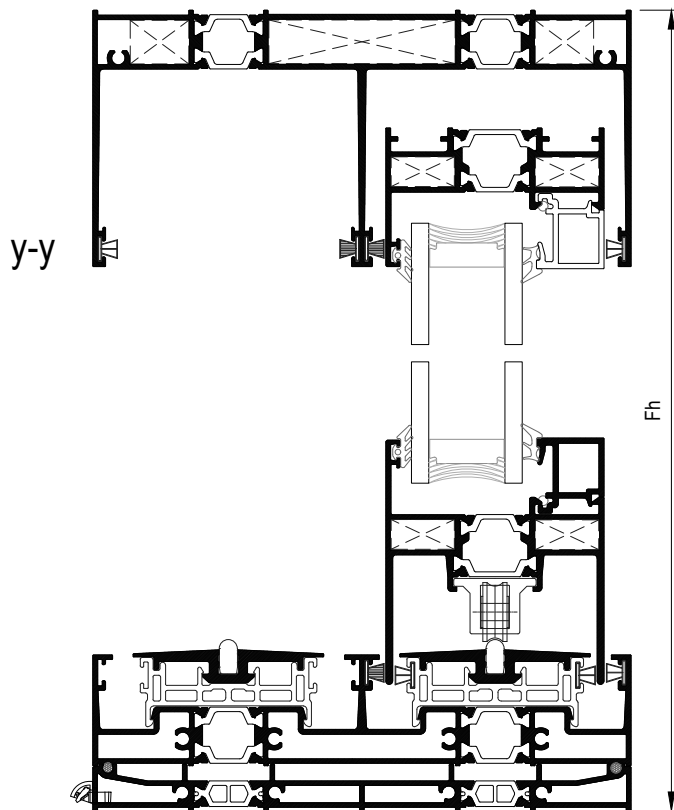
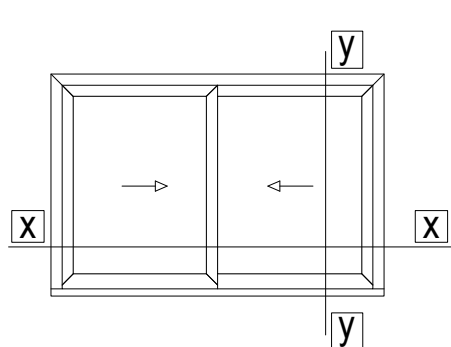

X-X

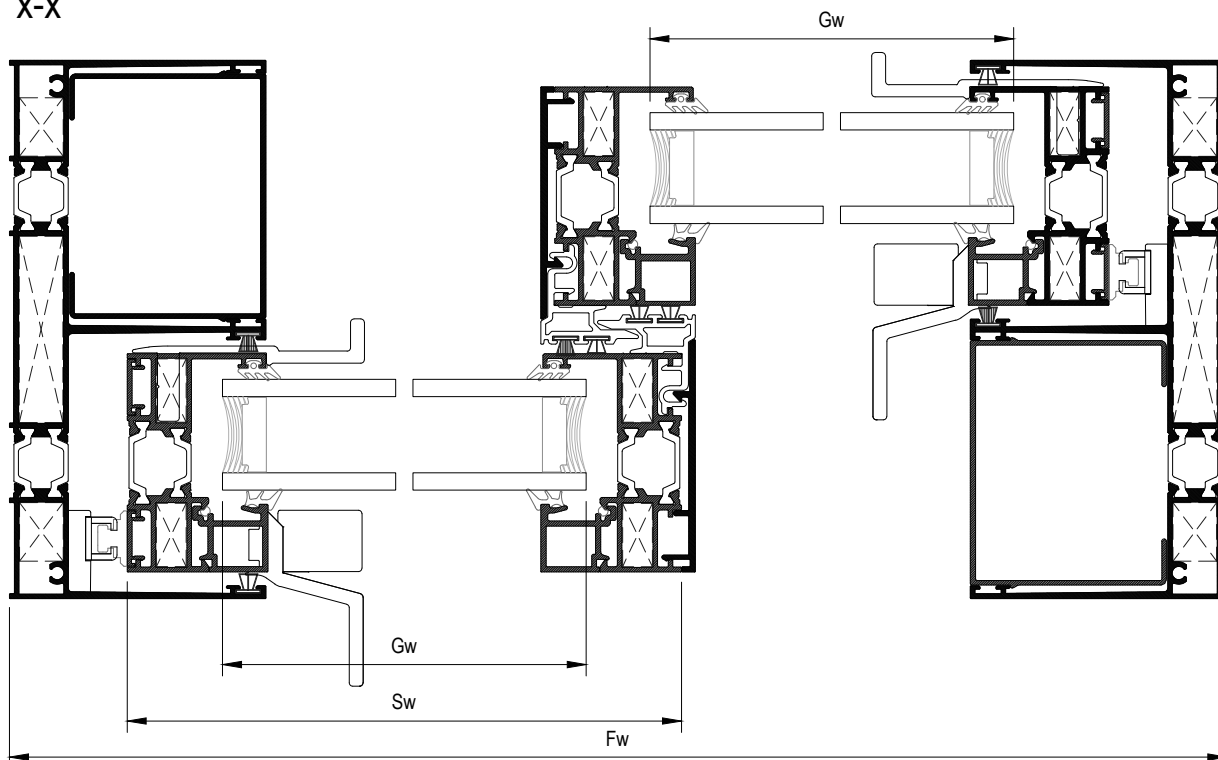



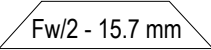









As	<b>Two-sash sliding window with subsil</b> Δίφυλλο επάλληλο συρόμενο με υπόκασα
----	--

Profile cuttings   Κοπές προφίλ			
Description Περιγραφή	Code Κωδικός	Cutting Κοπή	Quantity Ποσότητα
Frame cuttings   Κοπές κάσας			
Frame height   Ύψος οδηγού	M63100		2 pcs   τμχ
Frame width   Πλάτος οδηγού	M63100		1 pcs   τμχ
Frame width   Πλάτος οδηγού	M63130		1 pcs   τμχ
Additional frame width   Πλάτος πρόσθετο οδηγού	M63118		2 pcs   τμχ
Cover frame cap height   Ύψος για καπάκι οδηγού	M63133		2 pcs   τμχ
Subsil width   Πλάτος πρόσθετης κάσας κατωκασίου	M63138		1 pcs   τμχ
Sash cuttings   Κοπές φύλλου			
Sash height   Ύψος φύλλου	M63103		4 pcs   τμχ
Sash width   Πλάτος φύλλου	M63103		2 pcs   τμχ
Sash width   Πλάτος φύλλου	M63104		2 pcs   τμχ
Glazing bead height   Ύψος για πηχάκι	M63006		2 pcs   τμχ
Glazing bead to handle height   Ύψος για πηχάκι στο ύψος της χειρολαβής	M63006	$GB_1 = H - 207.6 \text{ mm} +$ $GB_2 = Fh - H - 174.6 \text{ mm}$	2+2 pcs   τμχ
Glazing bead width   Πλάτος για πηχάκι	M63006		4 pcs   τμχ
Additional profile height   Ύψος για πρόσθετο φύλλου	M63007		4 pcs   τμχ
Weathering cover height   Ύψος για καπάκι γάντζου	M63117		2 pcs   τμχ
Glass cuttings   Κοπές υάλωσης			
Glass unit height   Ύψος υαλοπίνακα		Fh - 157 mm	2 pcs   τμχ
Glass unit width   Πλάτος υαλοπίνακα		Fw/2 - 71 mm	

As	<b>Two-sash sliding window with subsil</b> Δίφυλλο επάλληλο συρόμενο με υπόκασα
----	--

List of accessories | Λίστα εξαρτημάτων

Code Κωδικός	Accessory Εξάρτημα	Description Περιγραφή	Quantity Ποσότητα
<b>Frame accessories   Εξαρτήματα κάσας</b>			
660-00-613-00		Inox railing guide Ανοξείδωτος οδηγός	Fw - 95.5 mm x 2
660-00-630-00		Frame PVC for M630 PVC οδηγού για M630	Fw - 40 mm x 2
311-00-631-00		Pair of straight cap frame connectors for M630 Ζεύγος τάπων σκόρρης σύνδεσης οδηγού για M630	1 pair   ζεύγος
125-13-165-00		Mechanical corner 12.6x16.5mm Μηχανική γωνία σύνδεσης 12.6x16.5mm	4 pcs   τμχ
alternatively   εναλλακτικά 125-13-165-00 113-13-170-00		Crimp corner cleat 12.6x16.7mm Πρεσσαριστή γωνία σύνδεσης 12.6x16.7mm	4 pcs   τμχ
125-13-535-00		Mechanical corner 12.6x53.5mm Μηχανική γωνία σύνδεσης 12.6x53.5mm	2 pcs   τμχ
alternatively   εναλλακτικά 125-13-535-00 113-13-536-00		Crimp corner cleat 12.6x53.6mm Πρεσσαριστή γωνία σύνδεσης 12.6x53.6mm	2 pcs   τμχ
180-00-630-00		Alignment corner for M630 frame Γωνία επιπεδότητας για οδηγό M630	4 pcs   τμχ
311-00-639-00		Central seal Κεντρικό στεγανωτικό	1 set   σετ
470-11-839-00		Metal Pin For Corner Connection Πείρος καρφωτών γωνιών	113-09-183-00 & 11313-170-00 2 pins/corner πείροι/γωνία 113-13-536-00 4 pins/corner πείροι/γωνία
660-00-631-00		Sash spacer for M630 Αποστατικό κύλισης για M630	10 pcs   τμχ
660-44-088-03		Water-drainage anti-return cover Καπάκι απορροής με αντεπιστροφή	1 pcs   τμχ / 200 mm
311-63-138-00		End cap for M63138 subsil   Τάπα subsil M63138	2 pcs   τμχ



As	<b>Two-sash sliding window with subsil</b> Δίφυλλο επάλληλο συρόμενο με υπόκασα
----	--

List of accessories | Λίστα εξαρτημάτων

Code Κωδικός	Accessory Εξάρτημα	Description Περιγραφή	Quantity Ποσότητα
-----------------	-----------------------	--------------------------	----------------------

Sash accessories | Εξαρτήματα φύλλου

660-00-636-00		PVC for M630 interlocking profile PVC γάντζου για M630	(Fh -157.5mm) 2 pcs   τμχ.
113-09-183-00		Crimp corner cleat 8.6x18.3mm Πρεσσαριστή γωνία σύνδεσης 8.6x18.3mm	16 pcs   τμχ
600-00-630-00		Rollers for M630 Ράουλο για M630	4 pcs   τμχ
<small>left   αριστερά συρόμενο 311-00-633-00</small> 311-00-632-00		Weathering profile end caps set for right sliding typology M630 Σετ ταπιών γάντζου για δεξιά συρόμενο M630	1 set
455-01-630-XX		Kit of internal-external handle Κιτ εσωτερικής-εξωτερικής χειρολαβής	2 pcs   τμχ
660-00-637-00		Setting block spacer Αποστατικό κλειδαριάς	1τμχ ανά κλειδωμα/ 1 piece per locking point
660-62-520-03		External Stopper 20 mm Εξωτερικό στοπ 20mm	1 pcs   τμχ
311-00-638-00		Sealing end cap for sash locking side Μπροστινή ταπα στεγανοσησ φυλλου	2 pcs   τμχ
290-00-004-00		Setting block 4mm Τακάκι 4mm	14 pcs   τμχ
290-00-005-00		Setting block 5mm Τακάκι 5mm	14 pcs   τμχ
200-08-004-01		Glazing gasket 4mm EPDM Ελαστικό σφήνα 4mm EPDM	4 Sh   4 Sw
200-06-860-01		Outside glazing gasket plugged 3mm Ελαστικό τζαμιού κουμπωτό 3mm EPDM	4 Sh   4 Sw
220-31-230-03		Foam gasket for upholding glazing bead Αφρώδες ελαστικό συγκράτησης για πηχάκια	4 Sh   4 Sw
620-69-106-xx		Brush weatherstripping pile trifin 6mm Βουρτσάκι trifin 6mm	7Fw + 6Fh
620-69-306-xx		Brush weatherstripping pile trifin 6mm Βουρτσάκι trifin 6mm	4Fw + 2Fh

Es

Three-sash sliding window with subsil  
Τρίφυλλο επάλληλο συρόμενο με υπόκασα

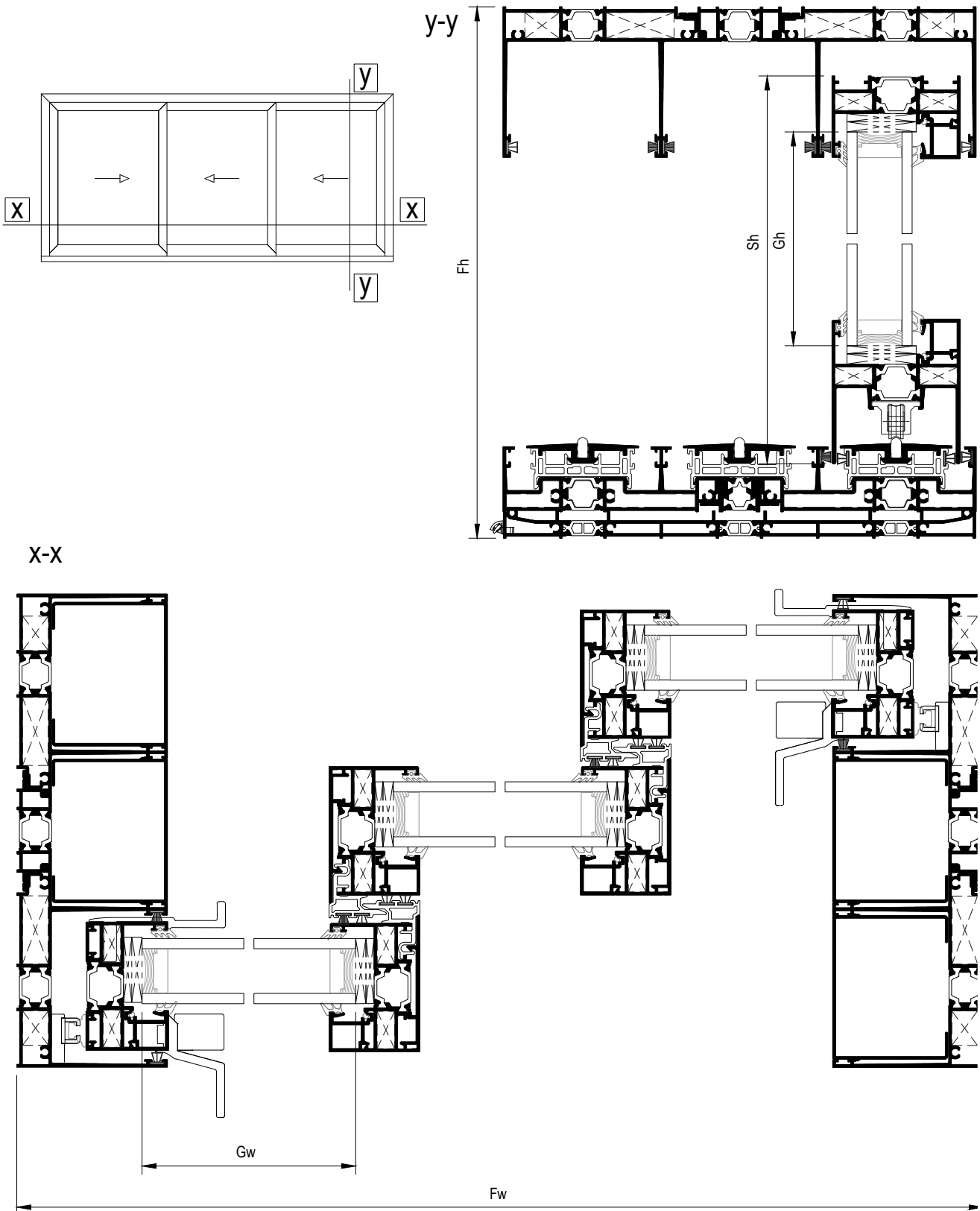

Es	<b>Three-sash sliding window with subsil</b> Τρίφυλλο επάλληλο συρόμενο με υπόκασα
----	---

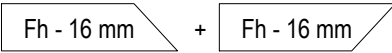
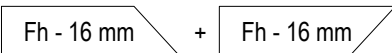
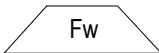
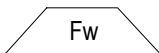
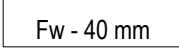
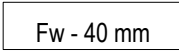
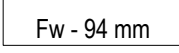
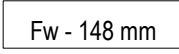
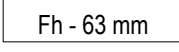
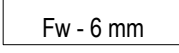
Profile cuttings   Κοπές προφίλ			
Description Περιγραφή	Code Κωδικός	Cutting Κοπή	Quantity Ποσότητα
Frame cuttings   Κοπές κάσας			
Frame height   Ύψος οδηγού	M63102		2+2 pcs   τμχ
Frame height   Ύψος οδηγού	M63128		1+1 pcs   τμχ
Frame width   Πλάτος οδηγού	M63102		2 pcs   τμχ
Frame width   Πλάτος οδηγού	M63128		1 pcs   τμχ
Frame width   Πλάτος οδηγού	M63126		2 pcs   τμχ
Frame width   Πλάτος οδηγού	M63120		1 pcs   τμχ
Additional frame width   Πλάτος πρόσθετο οδηγού	M63118		2 pcs   τμχ
Additional frame width   Πλάτος πρόσθετο οδηγού	M63118		1 pcs   τμχ
Cover frame cap height   Ύψος για καπάκι οδηγού	M63133		4 pcs   τμχ
Subsil width   Πλάτος πρόσθετης κάσας κατωκασίου	M63138		1 pcs   τμχ

Es	<p>Three-sash sliding window with subsil</p> <p>Τρίφυλλο επάλληλο συρόμενο με υπόκασα</p>
----	---

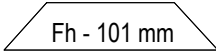
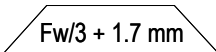
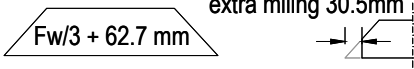
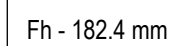
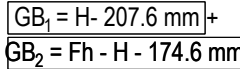
Profile cuttings   Κοπές προφίλ			
Description Περιγραφή	Code Κωδικός	Cutting Κοπή	Quantity Ποσότητα
Sash cuttings   Κοπές φύλλου			
Sash height   Ύψος φύλλου	M63103	 Fh - 101 mm	6 pcs   τμχ
Sash width   Πλάτος φύλλου	M63103	 Fw/3 + 1.7 mm	3 pcs   τμχ
Sash width   Πλάτος φύλλου	M63104	 Fw/3 + 62.7 mm extra miling 30.5mm	3 pcs   τμχ
Glazing bead height   Ύψος για πηχάκι	M63006	 Fh - 182.4 mm	4 pcs   τμχ
Glazing bead to handle height   Ύψος για πηχάκι στο ύψος της χειρολαβής	M63006	 GB <sub>1</sub> = H - 207.6 mm + GB <sub>2</sub> = Fh - H - 174.6 mm	2+2 pcs   τμχ
Glazing bead width   Πλάτος για πηχάκι	M63006	 Fw/3 - 45.5 mm	6 pcs   τμχ
Additional profile height   Ύψος για πρόσθετο φύλλου	M63007	 Fh - 101 mm	4 pcs   τμχ
Weathering cover height   Ύψος για καπάκι γάντζου	M63117	 Fh - 148 mm	4 pcs   τμχ
Glass cuttings   Κοπές υάλωσης			
Glass unit height   Ύψος υαλοπίνακα		Fh - 157 mm	3 pcs   τμχ
Glass unit width   Πλάτος υαλοπίνακα		Fw/3 - 53.5 mm	

<b>Es</b>	<b>Three-sash sliding window with subsil</b> <b>Τρίφυλλο επάλληλο συρόμενο με υπόκασα</b>
-----------	--

List of accessories | Λίστα εξαρτημάτων

Code Κωδικός	Accessory Εξάρτημα	Description Περιγραφή	Quantity Ποσότητα
-----------------	-----------------------	--------------------------	----------------------

Frame accessories

660-00-613-00		Inox railing guide Ανοξείδωτος οδηγός	Fw - 95.5mm x 2pcs Fw - 148mm x 1pcs
660-00-630-00		Frame PVC for M630 PVC οδηγού για M630	Fw - 40 mm x 3
311-00-634-00		Pair of straight cap 3-sash frame connectors for M630 Ζεύγος τάπων σκόρρης σύνδεσης τριπλού οδηγού για M630	1 pair   ζεύγος
125-13-165-00		Mechanical corner 12.6x16.5mm Μηχανική γωνία σύνδεσης 12.6x16.5mm	4 pcs   τμχ
alternatively   εναλλακτικά 125-13-165-00 113-13-170-00		Crimp corner cleat 12.6x16.7mm Πρεσσαριστή γωνία σύνδεσης 12.6x16.7mm	4 pcs   τμχ
125-13-330-00		Mechanical corner 12.6x33mm Μηχανική γωνία σύνδεσης 12.6x33mm	4 pcs   τμχ
alternatively   εναλλακτικά 125-13-330-00 113-13-335-00		Crimp corner cleat 12.6x33.3mm Πρεσσαριστή γωνία σύνδεσης 12.6x33.3mm	4 pcs   τμχ
180-00-630-00		Alignment corner for M630 frame Γωνία επιπέδωσης για οδηγό M630	4 pcs   τμχ
660-00-631-00		Sash spacer for M630 Αποστατικό κύλισης για M630	13 pcs   τμχ
660-44-088-03		Water-drainage anti-return cover Καπάκι απορροής με αντεπιστροφή	1 pcs   τμχ / 200 mm
620-69-306-xx		Brush weatherstripping pile trifin 6mm Βουρτσάκι trifin 6mm	7Fw+ 2Fh
311-00-639-00		Central seal Κεντρικό στεγανωτικό	2 set   σετ
470-11-839-00		Metal Pin For Corner Connection Πείρος καρφωτών γωνιών	113-09-183-00 & 113-13-170-00 2 pins/corner πείροι/γωνία 113-13-335-00 4 pins/corner πείροι/γωνία
311-63-140-00		End cap for M63140 subsil   Τάπα subsil M63140	2 pcs   τμχ

<b>Es</b>	<b>Three-sash sliding window with subsil</b> <b>Τρίφυλλο επάλληλο συρόμενο με υπόκασα</b>
-----------	--

List of accessories | Λίστα εξαρτημάτων

Code Κωδικός	Accessory Εξάρτημα	Description Περιγραφή	Quantity Ποσότητα
-----------------	-----------------------	--------------------------	----------------------

Sash accessories | Εξαρτήματα φύλλου

660-00-636-00		PVC for M630 interlocking profile PVC γάντζου για M630	(Fh -157.5mm) 4 pcs   τμχ.
113-09-183-00		Crimp corner cleat 8.6x18.3mm Πρεσσαριστή γωνία σύνδεσης 8.6x18.3mm	24 pcs   τμχ
600-00-630-00		Rollers for M630 Ράουλο για M630	6 pcs   τμχ
<small>Kit   αριστερά συρόμενο 311-00-633-00</small> 311-00-632-00		Weathering profile end caps set for right sliding typology M630 Σετ ταπών γάντζου για δεξιά συρόμενο M630	2 set
455-01-630-XX		Kit of internal-external handle Κιτ εσωτερικής-εξωτερικής χειρολαβής	2 pcs   τμχ
660-00-637-00		Setting block spacer Αποστατικό κλειδαριάς	1τμχ ανά κλειδώμα/ 1 piece per locking point
660-62-520-03		External Stopper 20 mm Εξωτερικό στοπ 20mm	2 pcs   τμχ
311-00-638-00		Sealing end cap for sash locking side Μπροστινή ταπα στεγάνωση φυλλου	2 pcs   τμχ
290-00-004-00		Setting block 4mm Τακάκι 4mm	21 pcs   τμχ
290-00-005-00		Setting block 5mm Τακάκι 5mm	21 pcs   τμχ
200-08-004-01		Glazing gasket 4mm EPDM Ελαστικό σφήνα 4mm EPDM	6 Sh   6 Sw
200-06-860-01		Outside glazing gasket plugged 3mm Ελαστικό τζαμιού κουμπωτό 3mm EPDM	6 Sh   6 Sw
220-31-230-03		Foam gasket for upholding glazing bead Αφρώδες ελαστικό συγκράτησης για πηχάκια	6 Sh   6 Sw
620-69-106-xx		Brush weatherstripping pile triffin 6mm Βουρτσάκι triffin 6mm	7Fw+ 10Fh

**Af** Two-sash sliding window with flyscreen  
 Δίφυλλο επάλληλο συρόμενο με σήτα

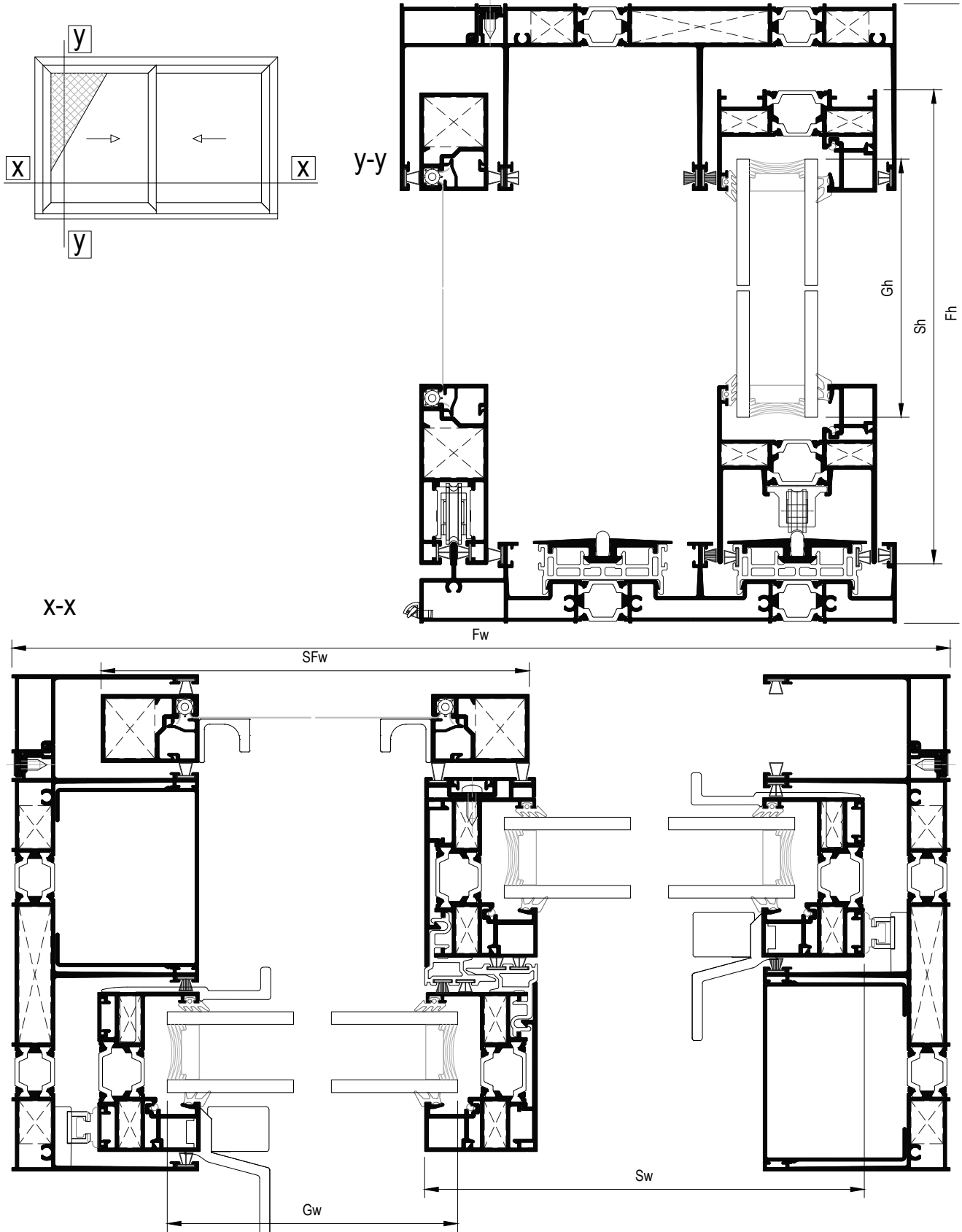



Af	Two-sash sliding window with flyscreen Δίφυλλο επάλληλο συρόμενο με σήτα
----	---

Profile cuttings   Κοπές προφίλ			
Description Περιγραφή	Code Κωδικός	Cutting Κοπή	Quantity Ποσότητα
Frame cuttings   Κοπές κάσας			
Frame height   Ύψος οδηγού	M63144		2 pcs   τμχ
Frame width   Πλάτος οδηγού	M63144		1 pcs   τμχ
Frame width   Πλάτος οδηγού	M63146		1 pcs   τμχ
Additional frame width   Πλάτος πρόσθετο οδηγού	M63118		2 pcs   τμχ
Cover frame cap height   Ύψος για καπάκι οδηγού	M63133		2 pcs   τμχ
Flyscreen cuttings   Κοπές σήτας			
Flyscreen frame height   Ύψος οδηγού σήτας	M63145		2 pcs   τμχ
Flyscreen frame width   Πλάτος οδηγού σήτας	M63145		1 pcs   τμχ
Flyscreen sash height   Ύψος φύλλου σήτας	M63142		2 pcs   τμχ
Flyscreen sash width   Πλάτος φύλλου σήτας	M63142		1 pcs   τμχ
Flyscreen sash width   Πλάτος φύλλου σήτας	M63127		1 pcs   τμχ
Flyscreen sash additional profile (height)   Πρόσθετο προφίλ φύλλου σήτας (ύψος)	S70814		2 pcs   τμχ
Flyscreen sash additional profile (width)   Πρόσθετο προφίλ φύλλου σήτας (πλάτος)	S70814		2 pcs   τμχ
Flyscreen interlocking profile   Προφίλ γάντζου σήτας	M63143		1 pcs   τμχ
Flyscreen interlocking additional profile   Πρόσθετο προφίλ γάντζου σήτας	M63007		1 pcs   τμχ

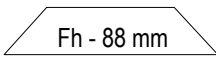
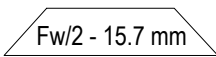
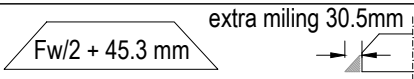

Af	Two-sash sliding window with flyscreen Δίφυλλο επάλληλο συρόμενο με σήτα
----	---

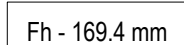
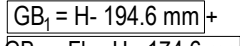
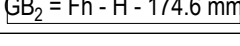
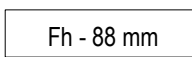
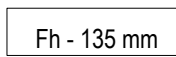
Profile cuttings   Κοπές προφίλ			
Description Περιγραφή	Code Κωδικός	Cutting Κοπή	Quantity Ποσότητα
Sash cuttings   Κοπές φύλλου			
Sash height   Ύψος φύλλου	M63103	 Fh - 88 mm	4 pcs   τμχ
Sash width   Πλάτος φύλλου	M63103	 Fw/2 - 15.7 mm	2 pcs   τμχ
Sash width   Πλάτος φύλλου	M63104	 Fw/2 + 45.3 mm extra miling 30.5mm 	2 pcs   τμχ
Glazing bead height   Ύψος για πηχάκι	M63006	 Fh - 169.4 mm	2 pcs   τμχ
Glazing bead to handle height   Ύψος για πηχάκι στο ύψος της χειρολαβής	M63006	 GB <sub>1</sub> = H - 194.6 mm +  GB <sub>2</sub> = Fh - H - 174.6 mm "H" is for the height of the middle of handle machining	2+2 pcs   τμχ
Glazing bead width   Πλάτος για πηχάκι	M63006	 Fw/2 - 62.7 mm	4 pcs   τμχ
Additional profile height   Ύψος για πρόσθετο φύλλου	M63007	 Fh - 88 mm	4 pcs   τμχ
Weathering cover height   Ύψος για καπάκι γάντζου	M63117	 Fh - 135 mm	2 pcs   τμχ
Glass cuttings   Κοπές υάλωσης			
Glass unit height   Ύψος υαλοπίνακα		Fh - 144 mm	2 pcs   τμχ
Glass unit width   Πλάτος υαλοπίνακα		Fw/2 - 71 mm	

Af	Two-sash sliding window with flyscreen Δίφυλλο επάλληλο συρόμενο με σήτα
----	---

List of accessories | Λίστα εξαρτημάτων

Code Κωδικός	Accessory Εξάρτημα	Description Περιγραφή	Quantity Ποσότητα
-----------------	-----------------------	--------------------------	----------------------

Frame accessories | Εξαρτήματα κάσας

660-00-613-00		Inox railing guide Ανοξείδωτος οδηγός	Fw - 95.5 mm x 2
660-00-630-00		Frame PVC for M630 PVC οδηγού για M630	Fw - 40 mm x 2
311-00-631-00		Pair of straight cap frame connectors for M630 Ζεύγος τάπων σκόρρης σύνδεσης οδηγού για M630	1 pair   ζεύγος
125-13-165-00		Mechanical corner 12.6x16.5mm Μηχανική γωνία σύνδεσης 12.6x16.5mm	4 pcs   τμχ
alternatively   εναλλακτικά 125-13-165-00 113-13-170-00		Crimp corner cleat 12.6x16.7mm Πρεσσαριστή γωνία σύνδεσης 12.6x16.7mm	4 pcs   τμχ
125-13-535-00		Mechanical corner 12.6x53.5mm Μηχανική γωνία σύνδεσης 12.6x53.5mm	2 pcs   τμχ
alternatively   εναλλακτικά 125-13-535-00 113-13-536-00		Crimp corner cleat 12.6x53.6mm Πρεσσαριστή γωνία σύνδεσης 12.6x53.6mm	2 pcs   τμχ
180-00-630-00		Alignment corner for M630 frame Γωνία επιπεδότητας για οδηγό M630	4 pcs   τμχ
311-00-639-00		Central seal Κεντρικό στεγανωτικό	1 set   σετ
470-11-839-00		Metal Pin For Corner Connection Πείρος καρφωτών γωνιών	113-09-183-00 & 11313-170-00 2 pins/corner πείροι/γωνία 113-13-536-00 4 pins/corner πείροι/γωνία
660-00-631-00		Sash spacer for M630 Αποστατικό κύλισης για M630	10 pcs   τμχ
660-00-632-00		Porthole chamber barrier for M630 Φραγμός θαλάμου οδηγού για M630	3 pcs   τμχ
660-00-633-00		Polyamide porthole barrier for M630 Φραγμός πολυαμιδίου οδηγού για M630	4 pcs   τμχ
660-00-634-00		Porthole chamber barrier for M630 Φραγμός θαλάμου οδηγού για M630	2 pcs   τμχ
660-00-640-00		Porthole chamber barrier for M63146 Φραγμός θαλάμου οδηγού για M63146	1 pcs   τμχ
660-44-088-03		Water-drainage anti-return cover Καπάκι απορροής με αντεπιστροφή	1 pcs   τμχ / 200 mm

Af	Two-sash sliding window with flyscreen Δίφυλλο επάλληλο συρόμενο με σήτα
----	---

List of accessories | Λίστα εξαρτημάτων

Code Κωδικός	Accessory Εξάρτημα	Description Περιγραφή	Quantity Ποσότητα
-----------------	-----------------------	--------------------------	----------------------

Sash accessories | Εξαρτήματα φύλλου











660-00-636-00		PVC for M630 interlocking profile PVC γάντζου για M630	(Fh -144.5mm) 2 pcs   τμχ.
113-09-183-00		Crimp corner cleat 8.6x18.3mm Πρεσσαριστή γωνία σύνδεσης 8.6x18.3mm	16 pcs   τμχ
600-00-630-00		Rollers for M630 Ράουλο για M630	4 pcs   τμχ
left   αριστερά συρόμενο 311-00-633-00 311-00-632-00		Weathering profile end caps set for right sliding typology M630 Σετ ταπιών γάντζου για δεξιά συρόμενο M630	1 set
455-01-630-XX		Kit of internal-external handle Κιτ εσωτερικής-εξωτερικής χειρολαβής	2 pcs   τμχ
660-00-637-00		Setting block spacer Αποστατικό κλειδαριάς	1τμχ ανά κλειδωμα/ 1 piece per locking point
660-62-520-03		External Stopper 20 mm Εξωτερικό στοπ 20mm	1 pcs   τμχ
311-00-638-00		Sealing end cap for sash locking side Μπροστινή ταπα στεγανοσησ φυλλου	2 pcs   τμχ
290-00-004-00		Setting block 4mm Τακάκι 4mm	14 pcs   τμχ
290-00-005-00		Setting block 5mm Τακάκι 5mm	14 pcs   τμχ
200-08-004-01		Glazing gasket 4mm EPDM Ελαστικό σφήνα 4mm EPDM	4 Sh   4 Sw
200-06-860-01		Outside glazing gasket plugged 3mm Ελαστικό τζαμιού κουμπωτό 3mm EPDM	4 Sh   4 Sw
220-31-230-03		Foam gasket for upholding glazing bead Αφρώδες ελαστικό συγκράτησης για πηχάκια	4 Sh   4 Sw
620-69-106-xx		Brush weatherstripping pile triffin 6mm Βουρτσάκι triffin 6mm	7Fw + 6Fh
620-69-306-xx		Brush weatherstripping pile triffin 6mm Βουρτσάκι triffin 6mm	4Fw + 2Fh

Af	Two-sash sliding window with flyscreen Δίφυλλο επάλληλο συρόμενο με σήτα
----	---

List of accessories | Λίστα εξαρτημάτων

Code Κωδικός	Accessory Εξάρτημα	Description Περιγραφή	Quantity Ποσότητα
-----------------	-----------------------	--------------------------	----------------------

Flyscreen accessories

125-13-241-00		Mechanical corner 12.6 x 24.1 mm Μηχανική γωνία 12.6 x 24.1 mm	2 pcs   τμχ
126-20-235-00		Corner cleat CAL type 36,3X19X36,3mm Γωνία σύνδεσης CAL 36,3X19X36,3mm	4 pcs   τμχ.
250-06-220-3x		Ελαστικό Αντικωνοπτικών, PVC 7,7mm   PVC Flyscreen Gasket 7,7mm	2*Sh 2*Sw
311-63-127-00		Sealing end cap for sash flyscreen   Τάπα στεγάνωσης φύλλου	1 pair   ζεύγος
311-63-146-00		End cap of flyscreen bottom track   Πλευρική τάπα κατακασίου οδηγού σήτας	1 pair   ζεύγος
600-01-850-00		Aluminium roller Ø22 for flyscreen Ράουλο Ø22 για σήτα	2 pcs   τμχ.
620-69-106-03		Brush weatherstripping pile 6mm Βουρτσάκι 6mm	2Fw
620-69-107-03		Brush weatherstripping pile 7mm Βουρτσάκι 7mm	3Fw 4Fh
620-69-100-03		Brush weatherstripping pile 10mm Βουρτσάκι 10mm	2Fh
610-00-701-xx black anodized -45 natural anodized -33		Handle for sliding flyscreen Χερούλι για σήτα	2 pcs

**Afs** Two-sash sliding window with subsil and flyscreen  
 Δίφυλλο επάλληλο συρόμενο με υπόκασα και σήτα

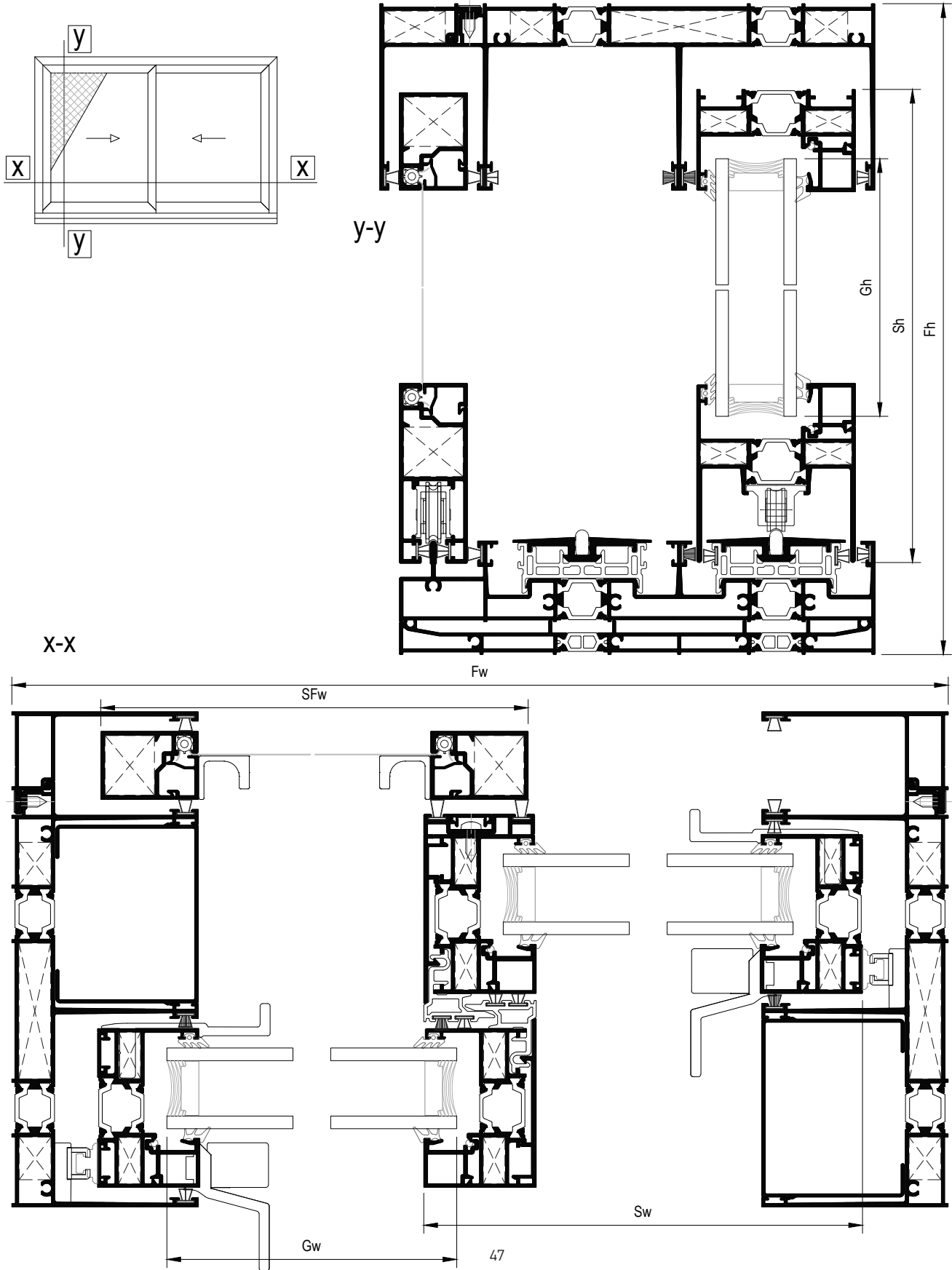

Afs	Two-sash sliding window with subsil and flyscreen Δίφυλλο επάλληλο συρόμενο με υπόκασα και σήτα
-----	--

Profile cuttings   Κοπές προφίλ			
Description Περιγραφή	Code Κωδικός	Cutting Κοπή	Quantity Ποσότητα
Frame cuttings   Κοπές κάσας			
Frame height   Ύψος οδηγού	M63144		2 pcs   τμχ
Frame width   Πλάτος οδηγού	M63144		1 pcs   τμχ
Frame width   Πλάτος οδηγού	M63146		1 pcs   τμχ
Additional frame width   Πλάτος πρόσθετο οδηγού	M63118		2 pcs   τμχ
Cover frame cap height   Ύψος για καπάκι οδηγού	M63133		2 pcs   τμχ
Subsil width   Πλάτος πρόσθετης κάσας κατωκασίου	M63178		1 pcs   τμχ

Sash cuttings   Κοπές φύλλου			
Description Περιγραφή	Code Κωδικός	Cutting Κοπή	Quantity Ποσότητα
Sash height   Ύψος φύλλου	M63103		4 pcs   τμχ
Sash width   Πλάτος φύλλου	M63103		2 pcs   τμχ
Sash width   Πλάτος φύλλου	M63104		2 pcs   τμχ
Glazing bead height   Ύψος για πηχάκι	M63006		2 pcs   τμχ
Glazing bead to handle height   Ύψος για πηχάκι στο ύψος της χειρολαβής	M63006	$GB_1 = H - 207.6 \text{ mm} +$ $GB_2 = Fh - H - 174.6 \text{ mm}$ "H" is for the height of the middle of handle machining	2+2 pcs   τμχ
Glazing bead width   Πλάτος για πηχάκι	M63006		4 pcs   τμχ
Additional profile height   Ύψος για πρόσθετο φύλλο	M63007		4 pcs   τμχ
Weathering cover height   Ύψος για καπάκι γάντζου	M63117		2 pcs   τμχ
Glass cuttings   Κοπές υάλωσης			
Glass unit height   Ύψος υαλοπίνακα		Fh - 157 mm	2 pcs   τμχ
Glass unit width   Πλάτος υαλοπίνακα		Fw/2 - 71 mm	

Afs	Two-sash sliding window with subsil and flyscreen Δίφυλλο επάλληλο συρόμενο με υπόκασα και σήτα
-----	--

Flyscreen cuttings   Κοπές σήτας			
Flyscreen frame height   Ύψος οδηγού σήτας	M63145		2 pcs   τμχ
Flyscreen frame width   Πλάτος οδηγού σήτας	M63145		1 pcs   τμχ
Flyscreen sash height   Ύψος φύλλου σήτας	M63142		2 pcs   τμχ
Flyscreen sash width   Πλάτος φύλλου σήτας	M63142		1 pcs   τμχ
Flyscreen sash width   Πλάτος φύλλου σήτας	M63127		1 pcs   τμχ
Flyscreen sash additional profile (height)   Πρόσθετο προφίλ φύλλου σήτας (ύψος)	S70814		2 pcs   τμχ
Flyscreen sash additional profile (width)   Πρόσθετο προφίλ φύλλου σήτας (πλάτος)	S70814		2 pcs   τμχ
Flyscreen interlocking profile   Προφίλ γάντζου σήτας	M63143		1 pcs   τμχ
Flyscreen interlocking additional profile   Πρόσθετο προφίλ γάντζου σήτας	M63007		1 pcs   τμχ

List of accessories   Λίστα εξαρτημάτων			
Code Κωδικός	Accessory Εξάρτημα	Description Περιγραφή	Quantity Ποσότητα
Flyscreen accessories   Εξαρτήματα σήτας			
125-13-241-00		Mechanical corner 12.6 x 24.1 mm Μηχανική γωνία 12.6 x 24.1 mm	2 pcs   τμχ
126-20-235-00		Corner cleat CAL type 36,3X19X36,3mm Γωνία σύνδεσης CAL 36,3X19X36,3mm	4 pcs   τμχ.
250-06-220-3x		Ελαστικό Αντικωνοπικιών, PVC 7,7mm   PVC Flyscreen Gasket 7,7mm	2*Sh 2*Sw
311-63-127-00		Sealing end cap for sash flyscreen   Τάπα στεγάνωσης φύλλου	1 pair   ζεύγος
311-63-146-00		End cap of flyscreen bottom track   Πλευρική τάπα κατακασίου οδηγού σήτας	1 pair   ζεύγος
600-01-850-00		Aluminium roller Ø22 for flyscreen Ράουλο Ø22 για σήτα	2 pcs   τμχ.
620-69-106-03		Brush weatherstripping pile 6mm Βουρτσάκι 6mm	2Fw
620-69-107-03		Brush weatherstripping pile 7mm Βουρτσάκι 7mm	3Fw 4Fh
620-69-100-03		Brush weatherstripping pile 10mm Βουρτσάκι 10mm	2Fh
610-00-701-xx black anodized -45 natural anodized -33		Handle for sliding flyscreen Χερούλι για σήτα	2 pcs

Afs	Two-sash sliding window with subsil and flyscreen Δίφυλλο επάλληλο συρόμενο με υπόκασα και σήτα
-----	--

List of accessories | Λίστα εξαρτημάτων

Code Κωδικός	Accessory Εξάρτημα	Description Περιγραφή	Quantity Ποσότητα
<b>Frame accessories   Εξαρτήματα κάσας</b>			
660-00-613-00		Inox railing guide Ανοξείδωτος οδηγός	Fw - 95.5 mm x 2
660-00-630-00		Frame PVC for M630 PVC οδηγού για M630	Fw - 40 mm x 2
311-00-631-00		Pair of straight cap frame connectors for M630 Ζεύγος τάπων σκόρρης σύνδεσης οδηγού για M630	1 pair   ζεύγος
125-13-165-00		Mechanical corner 12.6x16.5mm Μηχανική γωνία σύνδεσης 12.6x16.5mm	4 pcs   τμχ
alternatively   εναλλακτικά 125-13-165-00 113-13-170-00		Crimp corner cleat 12.6x16.7mm Πρεσσαριστή γωνία σύνδεσης 12.6x16.7mm	4 pcs   τμχ
125-13-535-00		Mechanical corner 12.6x53.5mm Μηχανική γωνία σύνδεσης 12.6x53.5mm	2 pcs   τμχ
alternatively   εναλλακτικά 125-13-535-00 113-13-536-00		Crimp corner cleat 12.6x53.6mm Πρεσσαριστή γωνία σύνδεσης 12.6x53.6mm	2 pcs   τμχ
180-00-630-00		Alignment corner for M630 frame Γωνία επιπεδότητας για οδηγό M630	4 pcs   τμχ
311-00-639-00		Central seal Κεντρικό στεγανωτικό	1 set   σετ
470-11-839-00		Metal Pin For Corner Connection Πείρος καρφωτών γωνιών	113-09-183-00 & 11313-170-00 2 pins/corner πείροι/γωνία 113-13-536-00 4 pins/corner πείροι/γωνία
660-00-631-00		Sash spacer for M630 Αποστατικό κύλισης για M630	10 pcs   τμχ
660-44-088-03		Water-drainage anti-return cover Καπάκι απορροής με αντεπιστροφή	1 pcs   τμχ / 200 mm
311-63-178-00		End cap for M63178 subsil   Τάπα subsil M63178	1 set   σετ
660-08-115-03		Security Ball Valve, Φ8X11,5, Black Βαλβίδα Ασφαλείας, Φ8X11,5, Μαύρη	[3*Fw/500] + 6 pcs   τμχ



Afs	Two-sash sliding window with subsil and flyscreen Δίφυλλο επάλληλο συρόμενο με υπόκασα και σήτα
-----	--

List of accessories | Λίστα εξαρτημάτων

Code Κωδικός	Accessory Εξάρτημα	Description Περιγραφή	Quantity Ποσότητα
-----------------	-----------------------	--------------------------	----------------------

Sash accessories | Εξαρτήματα φύλλου

660-00-636-00		PVC for M630 interlocking profile PVC γάντζου για M630	(Fh -157.5mm) 2 pcs   τμχ.
113-09-183-00		Crimp corner cleat 8.6x18.3mm Πρεσσαριστή γωνία σύνδεσης 8.6x18.3mm	16 pcs   τμχ
600-00-630-00		Rollers for M630 Ράουλο για M630	4 pcs   τμχ
left   αριστερά συρόμενο 311-00-633-00 311-00-632-00		Weathering profile end caps set for right sliding typology M630 Σετ ταπιών γάντζου για δεξιά συρόμενο M630	1 set
455-01-630-XX		Kit of internal-external handle Κιτ εσωτερικής-εξωτερικής χειρολαβής	2 pcs   τμχ
660-00-637-00		Setting block spacer Αποστατικό κλειδαριάς	1τμχ ανά κλειδωμα/ 1 piece per locking point
660-62-520-03		External Stopper 20 mm Εξωτερικό στοπ 20mm	1 pcs   τμχ
311-00-638-00		Sealing end cap for sash locking side Μπροστινή ταπα στεγανοσησ φυλλου	2 pcs   τμχ
290-00-004-00		Setting block 4mm Τακάκι 4mm	14 pcs   τμχ
290-00-005-00		Setting block 5mm Τακάκι 5mm	14 pcs   τμχ
200-08-004-01		Glazing gasket 4mm EPDM Ελαστικό σφήνα 4mm EPDM	4 Sh   4 Sw
200-06-860-01		Outside glazing gasket plugged 3mm Ελαστικό τζαμιού κουμπωτό 3mm EPDM	4 Sh   4 Sw
220-31-230-03		Foam gasket for upholding glazing bead Αφρώδες ελαστικό συγκράτησης για πηχάκια	4 Sh   4 Sw
620-69-106-xx		Brush weatherstripping pile trifin 6mm Βουρτσάκι trifin 6mm	7Fw + 6Fh
620-69-306-xx		Brush weatherstripping pile trifin 6mm Βουρτσάκι trifin 6mm	4Fw + 2Fh

**Cf** Four-sash meeting stile sliding window with flyscreen  
 Τετράφυλλο φιλητό συρόμενο με σήτα

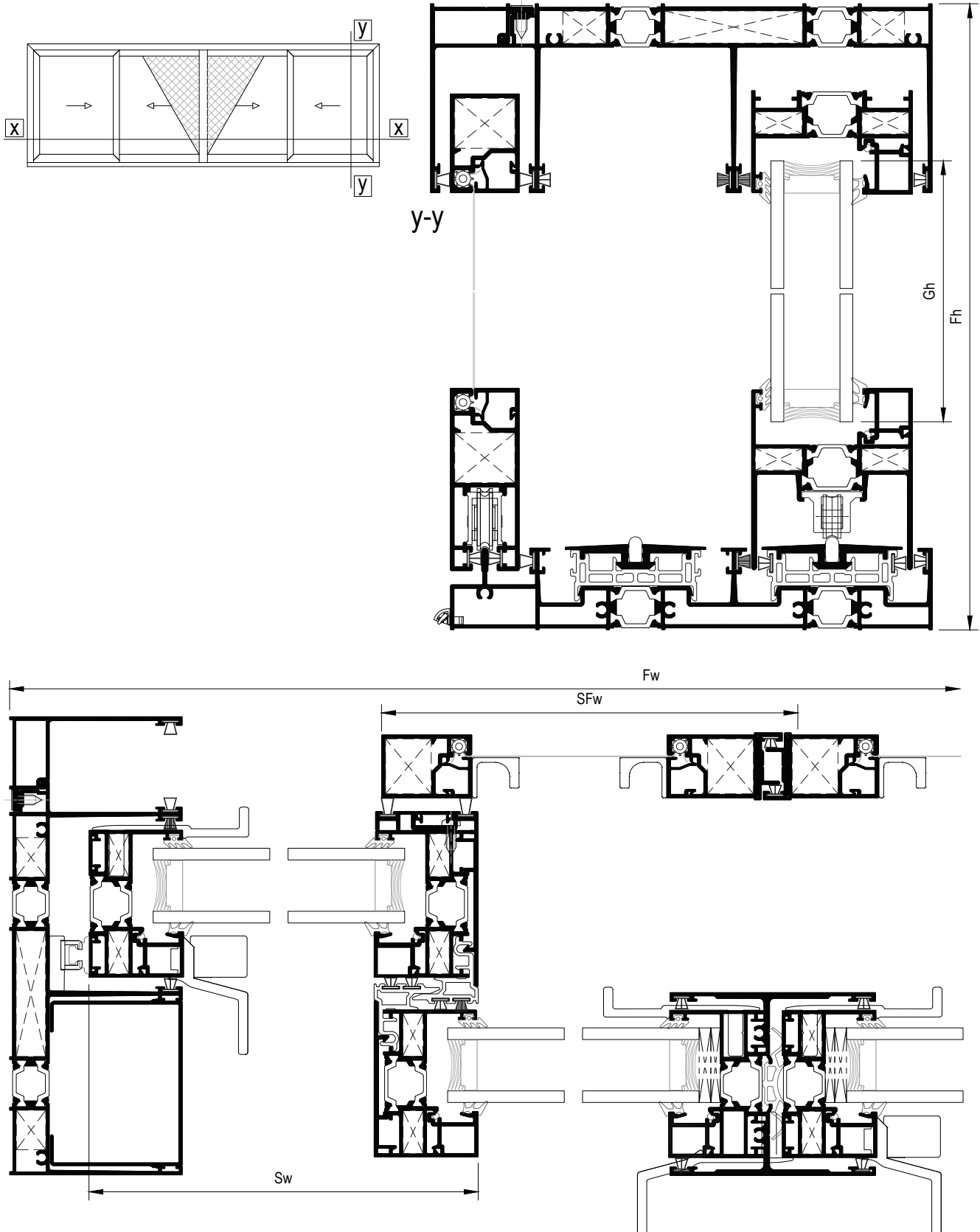

Cf	<b>Four-sash meeting stile sliding window with flyscreen</b> Τετράφυλλο φιλητό συρόμενο με σήτα
----	--

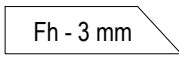
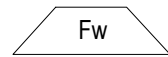
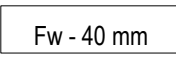
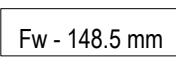
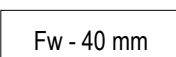
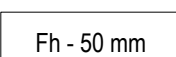
Profile cuttings   Κοπές προφίλ			
Description Περιγραφή	Code Κωδικός	Cutting Κοπή	Quantity Ποσότητα
Frame cuttings   Κοπές κάσας			
Frame height   Ύψος οδηγού	M63144		2 pcs   τμχ
Frame width   Πλάτος οδηγού	M63144		1 pcs   τμχ
Frame width   Πλάτος οδηγού	M63146		1 pcs   τμχ
Additional frame width   Πλάτος πρόσθετο οδηγού	M63118		1 pcs   τμχ
Additional frame width   Πλάτος πρόσθετο οδηγού	M63118		1 pcs   τμχ
Cover frame cap height   Ύψος για καπάκι οδηγού	M63133		2 pcs   τμχ

Glass cuttings   Κοπές υάλωσης		
Glass unit height   Ύψος υαλοπίνακα	Fh - 144 mm	4 pcs   τμχ
Glass unit width   Πλάτος υαλοπίνακα	Fw/4 - 56 mm	

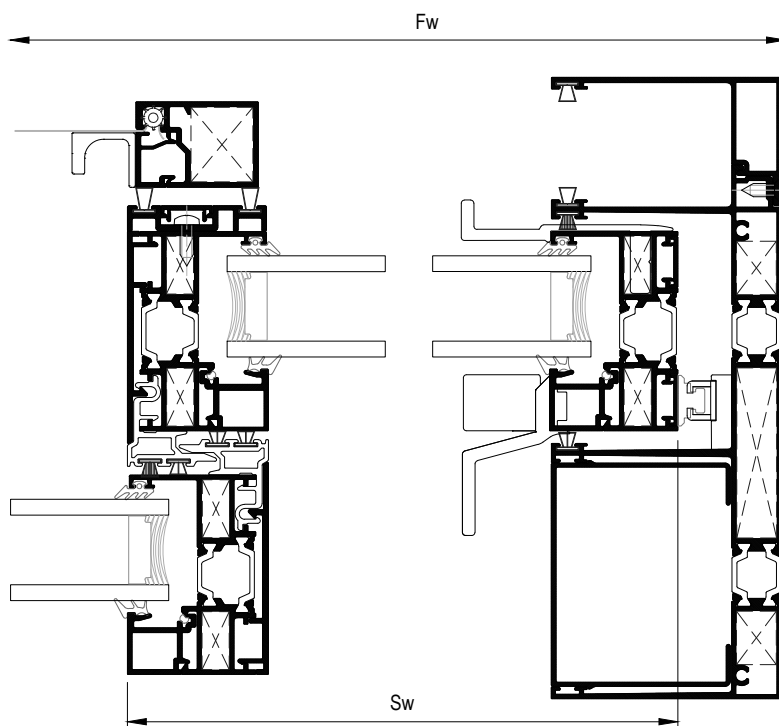

Cf	<b>Four-sash meeting stile sliding window with flyscreen</b> <b>Τετράφυλλο φιλητό συρόμενο με σήτα</b>
----	---

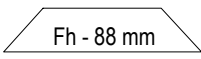
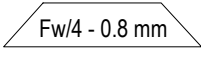
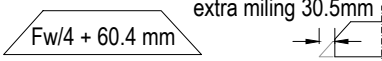
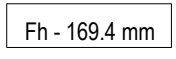
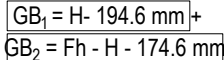
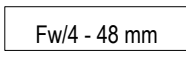
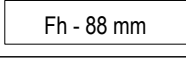
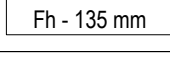
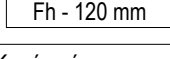
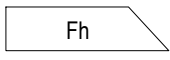
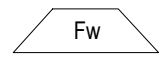
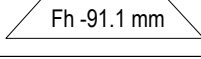
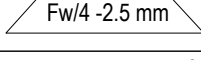
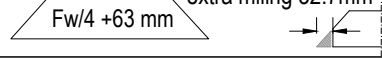
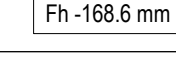
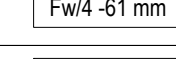
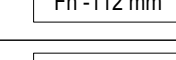
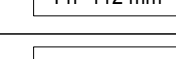
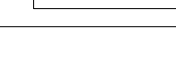
Profile cuttings   Κοπές προφίλ			
Description Περιγραφή	Code Κωδικός	Cutting Κοπή	Quantity Ποσότητα
Sash cuttings   Κοπές φύλλου			
Sash height   Ύψος φύλλου	M63103	 Fh - 88 mm	8 pcs   τμχ
Sash width   Πλάτος φύλλου	M63103	 Fw/4 - 0.8 mm	4 pcs   τμχ
Sash width   Πλάτος φύλλου	M63104	 Fw/4 + 60.4 mm <small>extra milling 30.5mm</small>	4 pcs   τμχ
Glazing bead height   Ύψος για πηχάκι	M63006	 Fh - 169.4 mm	4 pcs   τμχ
Glazing bead to handle height   Ύψος για πηχάκι στο ύψος της χειρολαβής	M63006	 $GB_1 = H - 194.6 \text{ mm} +$ $GB_2 = Fh - H - 174.6 \text{ mm}$ "H" is for the height of the middle of handle machining	4+4 pcs   τμχ
Glazing bead width   Πλάτος για πηχάκι	M63006	 Fw/4 - 48 mm	8 pcs   τμχ
Additional profile height   Ύψος για πρόσθετο φύλλου	M63007	 Fh - 88 mm	6 pcs   τμχ <small>alternatively εναλλακτικά</small>
Weathering cover height   Ύψος για καπάκι γάντζου	M63117	 Fh - 135 mm	4 pcs   τμχ
Adjoining profile height   Ύψος για μπινί	M63134	 Fh - 120 mm	2 pcs   τμχ
Flyscreen cuttings   Κοπές σήτας			
Flyscreen frame height   Ύψος οδηγού σήτας	M63145	 Fh	2 pcs   τμχ
Flyscreen frame width   Πλάτος οδηγού σήτας	M63145	 Fw	1 pcs   τμχ
Flyscreen sash height   Ύψος φύλλου σήτας	M63142	 Fh - 91.1 mm	4 pcs   τμχ
Flyscreen sash width   Πλάτος φύλλου σήτας	M63142	 Fw/4 - 2.5 mm	2 pcs   τμχ
Flyscreen sash width   Πλάτος φύλλου σήτας	M63127	 Fw/4 + 63 mm <small>extra milling 32.7mm</small>	2 pcs   τμχ
Flyscreen sash additional profile (height)   Πρόσθετο προφίλ φύλλου σήτας (ύψος)	S70814	 Fh - 168.6 mm	4 pcs   τμχ
Flyscreen sash additional profile (width)   Πρόσθετο προφίλ φύλλου σήτας (πλάτος)	S70814	 Fw/4 - 61 mm	4 pcs   τμχ
Flyscreen interlocking profile   Προφίλ γάντζου σήτας	M63143	 Fh - 112 mm	2 pcs   τμχ
Flyscreen interlocking additional profile   Πρόσθετο προφίλ γάντζου σήτας	M63007	 Fh - 112 mm	2 pcs   τμχ
Flyscreen adjoining profile   Μπινί σήτας	M63150	 Fh - 112 mm	2 pcs   τμχ

Cf	<b>Four-sash meeting stile sliding window with flyscreen</b> <b>Τετράφυλλο φιλητό συρόμενο με σήτα</b>
----	---

List of accessories | Λίστα εξαρτημάτων

Code Κωδικός	Accessory Εξάρτημα	Description Περιγραφή	Quantity Ποσότητα
<b>Frame accessories   Εξαρτήματα κάσας</b>			
660-00-613-00		Inox railing guide Ανοξείδωτος οδηγός	Fw - 20mm Fw-148mm
660-00-630-00		Frame PVC for M630 PVC οδηγού για M630	Fw - 40 mm x 2pcs
311-00-631-00		Pair of straight cap frame connectors for M630 Ζεύγος τάπων σκόρρης σύνδεσης οδηγού για M630	1 pair   ζεύγος
125-13-165-00		Mechanical corner 12.6x16.5mm Μηχανική γωνία σύνδεσης 12.6x16.5mm	4 pcs   τμχ
alternatively   ενυδακτικά 125-13-165-00 113-13-170-00		Crimp corner cleat 12.6x16.7mm Πρεσσαριστή γωνία σύνδεσης 12.6x16.7mm	4 pcs   τμχ
125-13-535-00		Mechanical corner 12.6x53.5mm Μηχανική γωνία σύνδεσης 12.6x53.5mm	2 pcs   τμχ
113-13-536-00		<sup>125-13-535-00</sup> Crimp corner cleat 12.6x53.6mm Πρεσσαριστή γωνία σύνδεσης 12.6x53.6mm	2 pcs   τμχ
180-00-630-00		Alignment corner for M630 frame Γωνία επιπεδότητας για οδηγό M630	4 pcs   τμχ
311-00-639-00		Central seal Κεντρικό στεγανωτικό	2 set   σετ
470-11-839-00		Metal Pin For Corner Connection Πείρος καρφιωτών γωνιών	113-09-183-00 & 11313-170-00 2 pins/corner πείροι/γωνία 113-13-536-00 4 pins/corner πείροι/γωνία
660-00-631-00		Sash spacer for M630 Αποστατικό κύλισης για M630	16 pcs   τμχ
660-00-632-00		Porthole chamber barrier for M630 Φραγμός θαλάμου οδηγού για M630	6 pcs   τμχ
660-00-633-00		Polyamide porthole barrier for M630 Φραγμός πολυαμιδίου οδηγού για M630	6 pcs   τμχ
660-00-634-00		Porthole chamber barrier for M630 Φραγμός θαλάμου οδηγού για M630	3 pcs   τμχ
660-44-088-03		Water-drainage anti-return cover Καπάκι απορροής με αντεπιστροφή	1 pcs   τμχ / 200 mm
660-00-640-00		Porthole chamber barrier for M63146 Φραγμός θαλάμου οδηγού για M63146	1 pcs   τμχ

Cf	<b>Four-sash meeting stile sliding window with flyscreen</b> <b>Τετράφυλλο φιλητό συρόμενο με σήτα</b>
----	---

List of accessories | Λίστα εξαρτημάτων

Code Κωδικός	Accessory Εξάρτημα	Description Περιγραφή	Quantity Ποσότητα
<b>Sash accessories   Εξαρτήματα φύλλου</b>			
660-00-636-00		PVC for M630 interlocking profile PVC γάντζου για M630	(Fh -144.5mm) 4 pcs   τμχ.
113-09-183-00		Crimp corner cleat 8.6x18.3mm Πρεσαριστή γωνία σύνδεσης 8.6x18.3mm	32 pcs   τμχ
600-00-630-00		Rollers for M630 Ράουλο για M630	8 pcs   τμχ
311-00-632-00		Weathering profile end caps set for right sliding typology M630 Σετ ταπών γάντζου για δεξιά συρόμενο M630	1 set
311-00-633-00		Weathering profile end caps set for left sliding typology M630 Σετ ταπών γάντζου για αριστερά συρόμενο M630	1 set
311-00-636-00		Adjoining profile end caps set for meeting stile typology M630 Σετ ταπών μπινί για φιλητή ένωση M630	1 set
455-01-630-XX		Kit of internal-external handle Κιτ εσωτερικής-εξωτερικής χειρολαβής	3 pcs   τμχ
660-00-637-00		Setting block spacer Αποστατικό κλειδαριάς	1τμχ ανά κλειδίωμα/ 1 piece per locking point
660-00-637-10		Setting block spacer for adjoining profile Αποστατικό κλειδαριάς φιλητού	1τμχ ανά κλειδίωμα/ 1 piece per locking point
660-62-520-03		External Stopper 20 mm Εξωτερικό στοπ 20mm	2 pcs   τμχ
311-00-638-00		Sealing end cap for sash locking side Μπροστινή ταπα στεγανωσης φυλλου	2 pcs   τμχ
290-00-004-00		Setting block 4mm Τακάκι 4mm	28 pcs   τμχ
290-00-005-00		Setting block 5mm Τακάκι 5mm	28 pcs   τμχ
200-08-004-01		Glazing gasket 4mm EPDM Ελαστικό σφήνα 4mm EPDM	8 Sh   8 Sw
200-06-860-01		Outside glazing gasket plugged 3mm Ελαστικό τζαμιού κουμπωτό 3mm EPDM	8 Sh   8 Sw
220-31-230-03		Foam gasket for upholding glazing bead Αφρώδες ελαστικό συγκράτησης για πηχάκια	8 Sh   8 Sw
240-63-134-03		Gasket for meeting stile typology M630 Ελαστικό φιλητής ένωσης M630	1 Sh

Cf	<b>Four-sash meeting stile sliding window with flyscreen</b> Τετράφυλλο φιλητό συρόμενο με σήτα
----	--

List of accessories | Λίστα εξαρτημάτων

Code Κωδικός	Accessory Εξάρτημα	Description Περιγραφή	Quantity Ποσότητα
-----------------	-----------------------	--------------------------	----------------------

Flyscreen accessories | Εξαρτήματα σήτας

125-13-241-00		Mechanical corner 12.6 x 24.1 mm Μηχανική γωνία 12,6 x 24,1 mm	2 pcs   τμχ
126-20-235-00		Corner cleat CAL type 36,3X19X36,3mm Γωνία σύνδεσης CAL 36,3X19X36,3mm	8 pcs   τμχ.
250-06-220-3x		Ελαστικό Αντικωνοπτικών, PVC 7,7mm   PVC Flyscreen Gasket 7,7mm	4*Sh 4*Sw
311-63-127-00		Sealing end cap for sash flyscreen   Τάπα στεγάνωσης φύλλου	2 pair   ζεύγη
311-63-146-00		End cap of flyscreen bottom track   Πλευρική τάπα κατακασίου οδηγού σήτας	1 pair   ζεύγος
600-01-850-00		Aluminium roller Ø22 for flyscreen Ράουλο Ø22 για σήτα	4 pcs   τμχ.
620-69-106-03		Brush weatherstripping pile 6mm Βουρτσάκι 6mm	2Fw 2Fh
620-69-107-03		Brush weatherstripping pile 7mm Βουρτσάκι 7mm	3Fw 4Fh
620-69-100-03		Brush weatherstripping pile 10mm Βουρτσάκι 10mm	4Fh
610-00-701-xx black anodized -45 natural anodized -33		Handle for sliding flyscreen Χερούλι για σήτα	4 pcs

**G** 2+2 sash sliding window with 90° inner corner adjoining profile  
Τετράφυλλο επάλληλο γωνιακό μέσα 90°

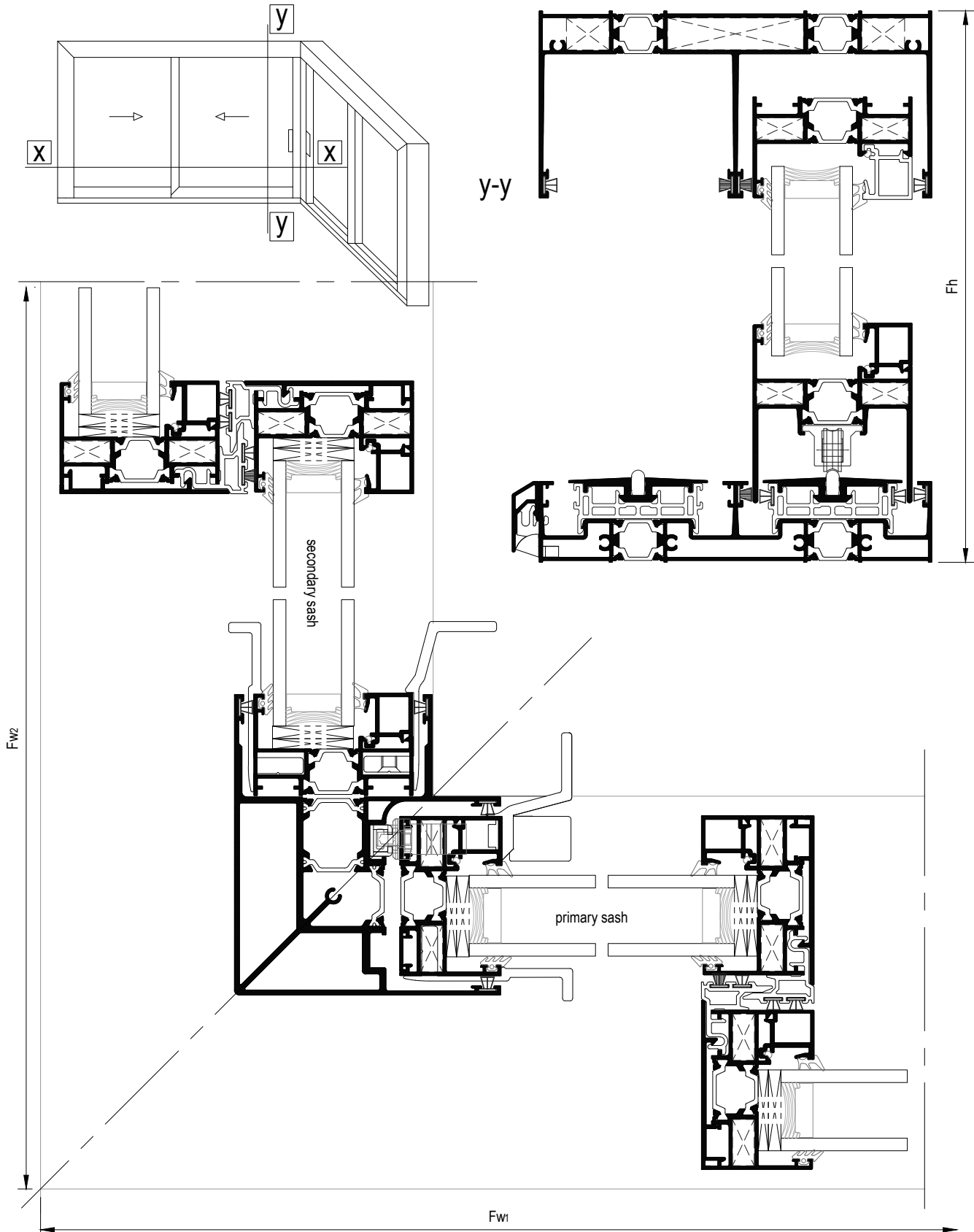

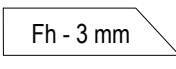
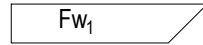
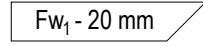
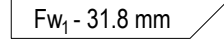
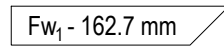
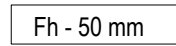
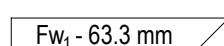

G	<p>2+2 sash sliding window with 90° inner corner adjoining profile</p> <p>Τετράφυλλο επάλληλο γωνιακό μέσα 90°</p>
---	--

Profile cuttings   Κοπές προφίλ			
Description Περιγραφή	Code Κωδικός	Cutting Κοπή	Quantity Ποσότητα
Frame cuttings   Κοπές κάσας			
Frame height   Ύψος οδηγού	M63100		1 pcs   τμχ
Frame width   Πλάτος οδηγού	M63100		1 pcs   τμχ
Frame width   Πλάτος οδηγού	M63130		1 pcs   τμχ
Additional frame width   Πλάτος πρόσθετο οδηγού	M63118	 	1 pcs   τμχ 1 pcs   τμχ
Cover frame cap height   Ύψος για καπάκι οδηγού	M63133		1 pcs   τμχ
Drainage cover profile width   Πλάτος για καπάκι απορροών οδηγού	M63141		1 pcs   τμχ

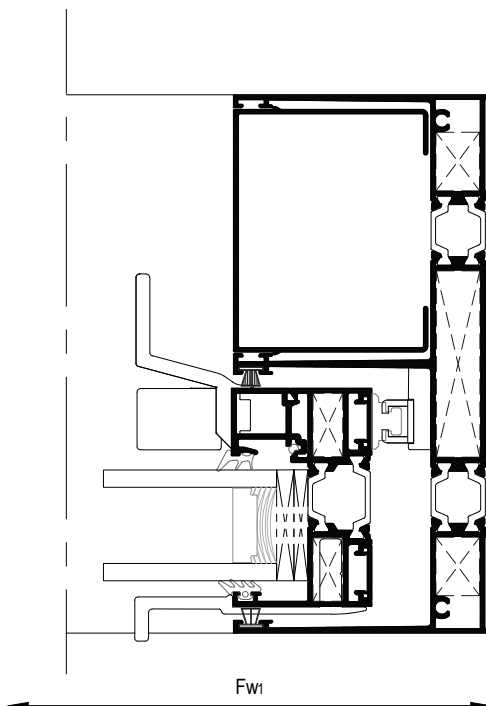

G	<p>2+2 sash sliding window with 90° inner corner adjoining profile</p> <p>Τετράφυλλο επάλληλο γωνιακό μέσα 90°</p>
---	--

Sash cuttings   Κοπές φύλλου			
Sash height   Ύψος φύλλου	M63103		4 pcs   τμχ
Sash width   Πλάτος φύλλου	M63103		2 pcs   τμχ
Sash width   Πλάτος φύλλου	M63104		2 pcs   τμχ
Glazing bead height   Ύψος για πηχάκι	M63006		2 pcs   τμχ
Glazing bead to handle height   Ύψος για πηχάκι στο ύψος της χειρολαβής	M63006	$GB_1 = H - 194.6 \text{ mm} +$ $GB_2 = Fh - H - 174.6 \text{ mm}$	2+2 pcs   τμχ
Glazing bead width   Πλάτος για πηχάκι	M63006		4 pcs   τμχ
Additional profile height   Ύψος για πρόσθετο φύλλου	M63007		4 pcs   τμχ
Weathering cover height   Ύψος για καπάκι γάντζου	M63117		2 pcs   τμχ
Corner adjoining profile   Γωνιακό μπινί	M63152		1 pcs   τμχ
Glass cuttings   Κοπές υάλωσης			
Glass unit height   Ύψος υαλοπίνακα		Fh - 144 mm	2 pcs   τμχ
Glass unit width   Πλάτος υαλοπίνακα		Fw/2 - 109 mm	

G	<p>2+2 sash sliding window with 90° inner corner adjoining profile</p> <p>Τετράφυλλο επάλληλο γωνιακό μέσα 90°</p>
---	--

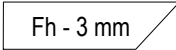
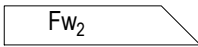
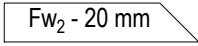
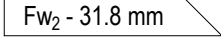
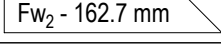
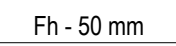
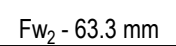
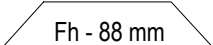
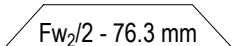
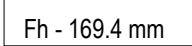
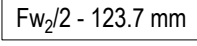
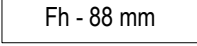
Profile cuttings   Κοπές προφίλ			
Description Περιγραφή	Code Κωδικός	Cutting Κοπή	Quantity Ποσότητα
Frame cuttings   Κοπές κάσας			
Frame height   Ύψος οδηγού	M63100		1 pcs   τμχ
Frame width   Πλάτος οδηγού	M63100		1 pcs   τμχ
Frame width   Πλάτος οδηγού	M63130		1 pcs   τμχ
Additional frame width   Πλάτος πρόσθετο οδηγού	M63118		1 pcs   τμχ
			1 pcs   τμχ
Cover frame cap height   Ύψος για καπάκι οδηγού	M63133		1 pcs   τμχ
Drainage cover profile width   Πλάτος για καπάκι απορροών οδηγού	M63141		1 pcs   τμχ
Sash cuttings   Κοπές φύλλου			
Sash height   Ύψος φύλλου	M63103		4 pcs   τμχ
Sash width   Πλάτος φύλλου	M63103		2 pcs   τμχ
Sash width   Πλάτος φύλλου	M63104		2 pcs   τμχ
Glazing bead height   Ύψος για πηχάκι	M63006		2 pcs   τμχ
Glazing bead to handle height   Ύψος για πηχάκι στο ύψος της χειρολαβής	M63006	$GB_1 = H - 194.6 \text{ mm} +$ $GB_2 = Fh - H - 174.6 \text{ mm}$	2+2 pcs   τμχ
Glazing bead width   Πλάτος για πηχάκι	M63006		4 pcs   τμχ
Additional profile height   Ύψος για πρόσθετο φύλλου	M63007		4 pcs   τμχ
Weathering cover height   Ύψος για καπάκι γάντζου	M63117		2 pcs   τμχ
Glass cuttings   Κοπές υάλωσης			
Glass unit height   Ύψος υαλοπίνακα		Fh - 144 mm	2 pcs   τμχ
Glass unit width   Πλάτος υαλοπίνακα		$Fw_2/2 - 124 \text{ mm}$	

G	<p>2+2 sash sliding window with 90° inner corner adjoining profile</p> <p>Τετράφυλλο επάλληλο γωνιακό μέσα 90°</p>
---	--

List of accessories | Λίστα εξαρτημάτων

Code Κωδικός	Accessory Εξάρτημα	Description Περιγραφή	Quantity Ποσότητα				
<b>Frame accessories   Εξαρτήματα κάσας</b>							
660-00-613-00		Inox railing guide Ανοξείδωτος οδηγός	<table border="1"> <tr><td>Fw - 56.6mm</td></tr> <tr><td>Fw - 56.6mm</td></tr> <tr><td>Fw - 187.6mm</td></tr> <tr><td>Fw - 187.6mm</td></tr> </table>	Fw - 56.6mm	Fw - 56.6mm	Fw - 187.6mm	Fw - 187.6mm
Fw - 56.6mm							
Fw - 56.6mm							
Fw - 187.6mm							
Fw - 187.6mm							
660-00-630-00		Frame PVC for M630 PVC οδηγού για M630	<table border="1"> <tr><td>Fw - 33.7mm</td></tr> <tr><td>Fw - 33.7mm</td></tr> <tr><td>Fw - 110.7mm</td></tr> <tr><td>Fw - 110.7mm</td></tr> </table>	Fw - 33.7mm	Fw - 33.7mm	Fw - 110.7mm	Fw - 110.7mm
Fw - 33.7mm							
Fw - 33.7mm							
Fw - 110.7mm							
Fw - 110.7mm							
311-00-631-00		Pair of straight cap frame connectors for M630 Ζεύγος τάπων σόκορης σύνδεσης οδηγού για M630	1 pair   ζεύγος				
125-13-165-00		Mechanical corner 12.6x16.5mm Μηχανική γωνία σύνδεσης 12.6x16.5mm	4 pcs   τμχ				
alternatively   εναλλακτικά 125-13-165-00 113-13-170-00		Crimp corner cleat 12.6x16.7mm Πρεσσαριστή γωνία σύνδεσης 12.6x16.7mm	4 pcs   τμχ				
125-13-535-00		Mechanical corner 12.6x53.5mm Μηχανική γωνία σύνδεσης 12.6x53.5mm	2 pcs   τμχ				
alternatively   εναλλακτικά 125-13-535-00 113-13-536-00		Crimp corner cleat 12.6x53.6mm Πρεσσαριστή γωνία σύνδεσης 12.6x53.6mm	2 pcs   τμχ				
180-00-630-00		Alignment corner for M630 frame Γωνία επιπεδότητας για οδηγό M630	4 pcs   τμχ				
311-00-639-00		Central seal Κεντρικό στεγανωτικό	2 set   σετ				
470-11-839-00		Metal Pin For Corner Connection Πείρος καρφωτών γωνιών	113-09-183-00 & 11313-170-00 2 pins/corner πείροι/γωνία 113-13-536-00 4 pins/corner πείροι/γωνία				
660-00-631-00		Sash spacer for M630 Αποστατικό κύλισης για M630	16 pcs   τμχ				
660-00-632-00		Porthole chamber barrier for M630 Φραγμός θαλάμου οδηγού για M630	6 pcs   τμχ				
660-00-633-00		Polyamide porthole barrier for M630 Φραγμός πολυαμιδίου οδηγού για M630	6 pcs   τμχ				
660-00-634-00		Porthole chamber barrier for M630 Φραγμός θαλάμου οδηγού για M630	3 pcs   τμχ				
660-44-088-03		Water-drainage anti-return cover Καπάκι απορροής με αντεπιστροφή	1 pcs   τμχ / 200 mm				
620-69-306-xx		Brush weatherstripping pile trifiin 6mm Βουρτσάκι trifiin 6mm	4(Fw1)+ Fh 4(Fw2)+ Fh				
620-69-106-xx		Brush weatherstripping pile trifiin 6mm Βουρτσάκι trifiin 6mm	5Fw1+ 7Fh 5Fw2+ 7Fh				

G	<p>2+2 sash sliding window with 90° inner corner adjoining profile</p> <p>Τετράφυλλο επάλληλο γωνιακό μέσα 90°</p>
---	--

List of accessories   Λίστα εξαρτημάτων			
Code Κωδικός	Accessory Εξάρτημα	Description Περιγραφή	Quantity Ποσότητα
<b>Sash accessories   Εξαρτήματα φύλλου</b>			
660-00-636-00		PVC for M630 interlocking profile PVC γάντζου για M630	(Fh -144.5mm) 4 pcs   τμχ.
113-09-183-00		Crimp corner cleat 8.6x18.3mm Πρεσσαριστή γωνία σύνδεσης 8.6x18.3mm	32 pcs   τμχ
600-00-630-00		Rollers for M630 Ράουλο για M630	8 pcs   τμχ
311-00-632-00		Weathering profile end caps set for right sliding typology M630 Σετ ταπών γάντζου για δεξιά συρόμενο M630	1 set
311-00-633-00		Weathering profile end caps set for left sliding typology M630 Σετ ταπών γάντζου για αριστερά συρόμενο M630	1 set
455-01-630-XX		Kit of internal-external handle Κιτ εσωτερικής-εξωτερικής χειρολαβής	3 pcs   τμχ
455-00-635-XX		Kit of internal-external handle without lock   Κιτ εσωτερικής-εξωτερικής χειρολαβής M630 χωρίς κλειδωμα	1 pcs   τμχ
660-00-637-00		Setting block spacer Αποστατικό κλειδαριάς	1τμχ ανά κλειδωμα/ 1 piece per locking point
660-62-520-03		External Stopper 20 mm Εξωτερικό στοπ 20mm	2 pcs   τμχ
311-00-638-00		Sealing end cap for sash locking side Μπροστινή ταπα στεγανωσης φύλλου	2 pcs   τμχ
290-00-004-00		Setting block 4mm Τακάκι 4mm	28 pcs   τμχ
290-00-005-00		Setting block 5mm Τακάκι 5mm	28 pcs   τμχ
200-08-004-01		Glazing gasket 4mm EPDM Ελαστικό σφήνα 4mm EPDM	8 Sh 4*Sw1 4*Sw2
200-06-860-01		Outside glazing gasket plugged 3mm Ελαστικό τζαμιού κουμπωτό 3mm EPDM	8 Sh 4*Sw1 4*Sw2
220-31-230-03		Foam gasket for upholding glazing bead Αφρώδες ελαστικό συγκράτησης για πηχάκια	8 Sh 4*Sw1 4*Sw2
311-63-151-00		Ζεύγος ταπών μπνιού αριστερού γωνιακού κουφώματος End cap for adjoining profile for left opening	1 pair
112-63-000-00		Σετ γωνιακών συνδέσεων οδηγού Set of corner track connectors	1 set

**H** 2+2 sash sliding window with 90° outer corner adjoining profile  
Τετράφυλλο επάλληλο γωνιακό έξω 90°

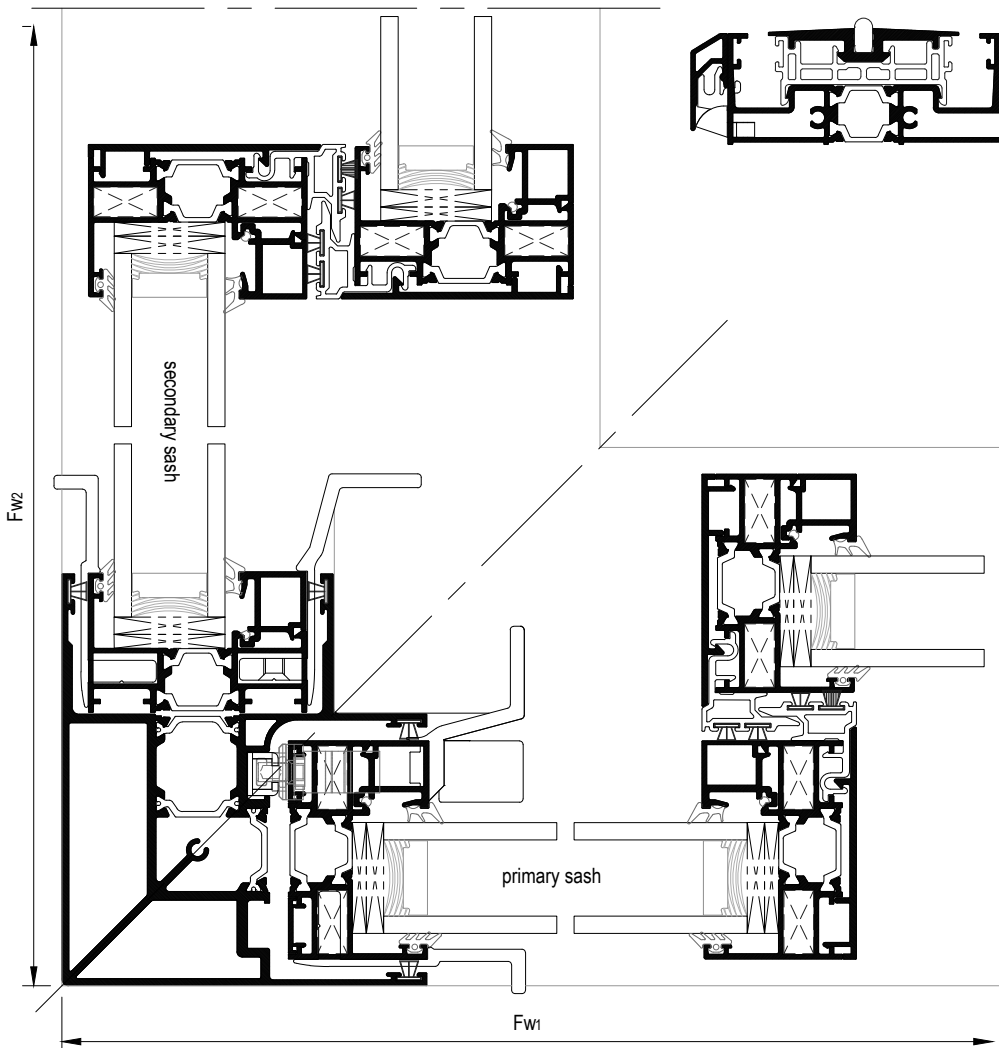
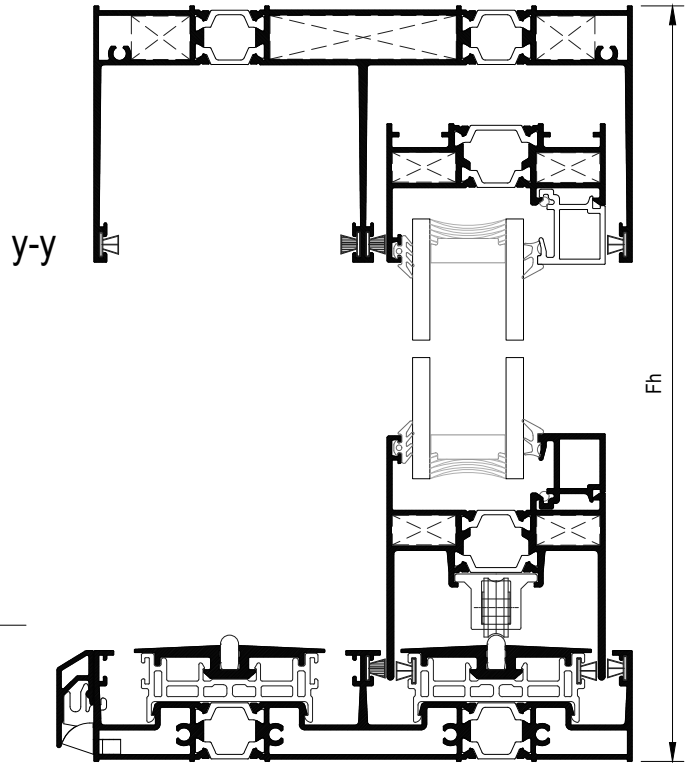
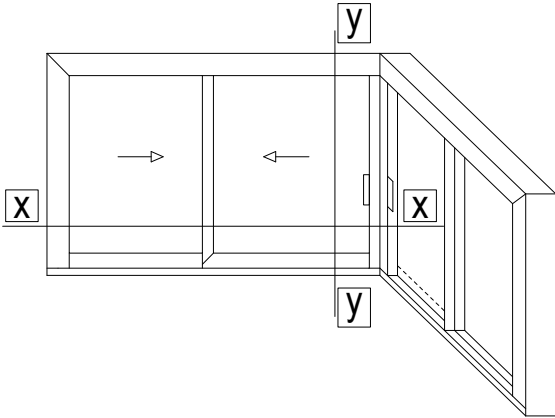

H	<p>2+2 sash sliding window with 90° outer corner adjoining profile</p> <p>Τετράφυλλο επάλληλο γωνιακό έξω 90°</p>
---	---

Profile cuttings   Κοπές προφίλ			
Description Περιγραφή	Code Κωδικός	Cutting Κοπή	Quantity Ποσότητα
Frame cuttings   Κοπές κάσας			
Frame height   Ύψος οδηγού	M63100		1 pcs   τμχ
Frame width   Πλάτος οδηγού	M63100		1 pcs   τμχ
Frame width   Πλάτος οδηγού	M63130		1 pcs   τμχ
Additional frame width   Πλάτος πρόσθετο οδηγού	M63118		1 pcs   τμχ
			1 pcs   τμχ
Cover frame cap height   Ύψος για καπάκι οδηγού	M63133		1 pcs   τμχ
Drainage cover profile width   Πλάτος για καπάκι απορροών οδηγού	M63141		1 pcs   τμχ

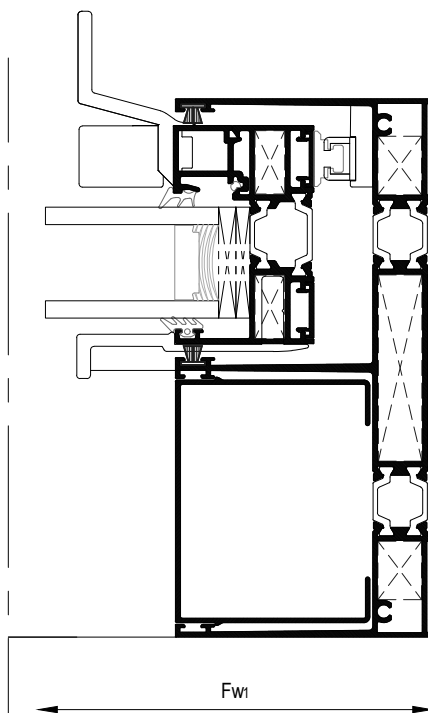

H	<p>2+2 sash sliding window with 90° outer corner adjoining profile</p> <p>Τετράφυλλο επάλληλο γωνιακό έξω 90°</p>
---	---

Sash cuttings   Κοπές φύλλου			
Sash height   Ύψος φύλλου	M63103		4 pcs   τμχ
Sash width   Πλάτος φύλλου	M63103		2 pcs   τμχ
Sash width   Πλάτος φύλλου	M63104		2 pcs   τμχ
Glazing bead height   Ύψος για πηχάκι	M63006		2 pcs   τμχ
Glazing bead to handle height   Ύψος για πηχάκι στο ύψος της χειρολαβής	M63006	$GB_1 = H - 194.6 \text{ mm} +$ $GB_2 = Fh - H - 174.6 \text{ mm}$	2+2 pcs   τμχ
Glazing bead width   Πλάτος για πηχάκι	M63006		4 pcs   τμχ
Additional profile height   Ύψος για πρόσθετο φύλλου	M63007		4 pcs   τμχ
Weathering cover height   Ύψος για καπάκι γάντζου	M63117		2 pcs   τμχ
Corner adjoining profile   Γωνιακό μπινί	M63152		1 pcs   τμχ
Glass cuttings   Κοπές υάλωσης			
Glass unit height   Ύψος υαλοπίνακα			2 pcs   τμχ
Glass unit width   Πλάτος υαλοπίνακα			



H	<p>2+2 sash sliding window with 90° outer corner adjoining profile</p> <p>Τετράφυλλο επάλληλο γωνιακό έξω 90°</p>
---	---

Profile cuttings   Κοπές προφίλ			
Description Περιγραφή	Code Κωδικός	Cutting Κοπή	Quantity Ποσότητα
Frame cuttings   Κοπές κάσας			
Frame height   Ύψος οδηγού	M63100		1 pcs   τμχ
Frame width   Πλάτος οδηγού	M63100		1 pcs   τμχ
Frame width   Πλάτος οδηγού	M63130		1 pcs   τμχ
Additional frame width   Πλάτος πρόσθετο οδηγού	M63118		1 pcs   τμχ
			1 pcs   τμχ
Cover frame cap height   Ύψος για καπάκι οδηγού	M63133		1 pcs   τμχ
Drainage cover profile width   Πλάτος για καπάκι απορροών οδηγού	M63141		1 pcs   τμχ
Sash cuttings   Κοπές φύλλου			
Sash height   Ύψος φύλλου	M63103		4 pcs   τμχ
Sash width   Πλάτος φύλλου	M63103		2 pcs   τμχ
Sash width   Πλάτος φύλλου	M63104		2 pcs   τμχ
Glazing bead height   Ύψος για πηχάκι	M63006		2 pcs   τμχ
Glazing bead to handle height   Ύψος για πηχάκι στο ύψος της χειρολαβής	M63006	$GB_1 = H - 194.6 \text{ mm} +$ $GB_2 = Fh - H - 174.6 \text{ mm}$	2+2 pcs   τμχ
Glazing bead width   Πλάτος για πηχάκι	M63006		4 pcs   τμχ
Additional profile height   Ύψος για πρόσθετο φύλλου	M63007		4 pcs   τμχ
Weathering cover height   Ύψος για καπάκι γάντζου	M63117		2 pcs   τμχ
Glass cuttings   Κοπές υάλωσης			
Glass unit height   Ύψος υαλοπίνακα		Fh - 144 mm	2 pcs   τμχ
Glass unit width   Πλάτος υαλοπίνακα		Fw2/2 - 93.5 mm	

H	<p>2+2 sash sliding window with 90° outer corner adjoining profile</p> <p>Τετράφυλλο επάλληλο γωνιακό έξω 90°</p>
---	---

List of accessories | Λίστα εξαρτημάτων

Code Κωδικός	Accessory Εξάρτημα	Description Περιγραφή	Quantity Ποσότητα				
<b>Frame accessories   Εξαρτήματα κάσας</b>							
660-00-613-00		Inox railing guide Ανοξείδωτος οδηγός	<table border="1"> <tr><td>Fw - 133.6mm</td></tr> <tr><td>Fw - 133.6mm</td></tr> <tr><td>Fw - 110.6mm</td></tr> <tr><td>Fw - 110.6mm</td></tr> </table>	Fw - 133.6mm	Fw - 133.6mm	Fw - 110.6mm	Fw - 110.6mm
Fw - 133.6mm							
Fw - 133.6mm							
Fw - 110.6mm							
Fw - 110.6mm							
660-00-630-00		Frame PVC for M630 PVC οδηγού για M630	<table border="1"> <tr><td>Fw - 33.7mm</td></tr> <tr><td>Fw - 33.7mm</td></tr> <tr><td>Fw - 110.7mm</td></tr> <tr><td>Fw - 110.7mm</td></tr> </table>	Fw - 33.7mm	Fw - 33.7mm	Fw - 110.7mm	Fw - 110.7mm
Fw - 33.7mm							
Fw - 33.7mm							
Fw - 110.7mm							
Fw - 110.7mm							
311-00-631-00		Pair of straight cap frame connectors for M630 Ζεύγος τάπων σόκορης σύνδεσης οδηγού για M630	1 pair   ζεύγος				
125-13-165-00		Mechanical corner 12.6x16.5mm Μηχανική γωνία σύνδεσης 12.6x16.5mm	4 pcs   τμχ				
alternatively   εναλλακτικά 125-13-165-00 113-13-170-00		Crimp corner cleat 12.6x16.7mm Πρεσσαριστή γωνία σύνδεσης 12.6x16.7mm	4 pcs   τμχ				
125-13-535-00		Mechanical corner 12.6x53.5mm Μηχανική γωνία σύνδεσης 12.6x53.5mm	2 pcs   τμχ				
alternatively   εναλλακτικά 125-13-535-00 113-13-536-00		Crimp corner cleat 12.6x53.6mm Πρεσσαριστή γωνία σύνδεσης 12.6x53.6mm	2 pcs   τμχ				
180-00-630-00		Alignment corner for M630 frame Γωνία επιπεδότητας για οδηγό M630	4 pcs   τμχ				
311-00-639-00		Central seal Κεντρικό στεγανωτικό	2 set   σετ				
470-11-839-00		Metal Pin For Corner Connection Πείρος καρφωτών γωνιών	113-09-183-00 & 11313-170-00 2 pins/corner πείροι/γωνία 113-13-536-00 4 pins/corner πείροι/γωνία				
660-00-631-00		Sash spacer for M630 Αποστατικό κύλισης για M630	16 pcs   τμχ				
660-00-632-00		Porthole chamber barrier for M630 Φραγμός θαλάμου οδηγού για M630	6 pcs   τμχ				
660-00-633-00		Polyamide porthole barrier for M630 Φραγμός πολυαμιδίου οδηγού για M630	6 pcs   τμχ				
660-00-634-00		Porthole chamber barrier for M630 Φραγμός θαλάμου οδηγού για M630	3 pcs   τμχ				
660-44-088-03		Water-drainage anti-return cover Καπάκι απορροής με αντεπιστροφή	1 pcs   τμχ / 200 mm				
620-69-306-xx		Brush weatherstripping pile trifiin 6mm Βουρτσάκι trifiin 6mm	4(Fw1)+ Fh 4(Fw2)+ Fh				
620-69-106-xx		Brush weatherstripping pile trifiin 6mm Βουρτσάκι trifiin 6mm	5Fw1+ 7Fh 5Fw2+ 7Fh				

H	<p>2+2 sash sliding window with 90° outer corner adjoining profile</p> <p>Τετράφυλλο επάλληλο γωνιακό έξω 90°</p>
---	---

List of accessories   Λίστα εξαρτημάτων			
Code Κωδικός	Accessory Εξάρτημα	Description Περιγραφή	Quantity Ποσότητα
<b>Sash accessories   Εξαρτήματα φύλλου</b>			
660-00-636-00		PVC for M630 interlocking profile PVC γάντζου για M630	(Fh -144.5mm) 4 pcs   τμχ.
113-09-183-00		Crimp corner cleat 8.6x18.3mm Πρεσσαριστή γωνία σύνδεσης 8.6x18.3mm	32 pcs   τμχ
600-00-630-00 <small>left   αριστερά συρόμενο 311-00-633-00</small>		Rollers for M630 Ράουλο για M630	8 pcs   τμχ
311-00-632-00		Weathering profile end caps set for right sliding typology M630 Σετ ταπών γάντζου για δεξιά συρόμενο M630	1 set
311-00-633-00		Weathering profile end caps set for left sliding typology M630 Σετ ταπών γάντζου για αριστερά συρόμενο M630	1 set
455-01-630-XX		Kit of internal-external handle Κιτ εσωτερικής-εξωτερικής χειρολαβής	3 pcs   τμχ
455-00-635-XX		Kit of internal-external handle without lock   Κιτ εσωτερικής-εξωτερικής χειρολαβής M630 χωρίς κλειδωμα	1 pcs   τμχ
660-00-637-00		Setting block spacer Αποστατικό κλειδαριάς	1τμχ ανά κλειδωμα/ 1 piece per locking point
660-62-520-03		External Stopper 20 mm Εξωτερικό στοπ 20mm	2 pcs   τμχ
311-00-638-00		Sealing end cap for sash locking side Μπροστινή ταπα στεγανωσης φύλλου	2 pcs   τμχ
290-00-004-00		Setting block 4mm Τακάκι 4mm	28 pcs   τμχ
290-00-005-00		Setting block 5mm Τακάκι 5mm	28 pcs   τμχ
200-08-004-01		Glazing gasket 4mm EPDM Ελαστικό σφίνα 4mm EPDM	8 Sh 4*Sw1 4*Sw2
200-06-860-01		Outside glazing gasket plugged 3mm Ελαστικό τζαμιού κουμπωτό 3mm EPDM	8 Sh 4*Sw1 4*Sw2
220-31-230-03		Foam gasket for upholding glazing bead Αφρώδες ελαστικό συγκράτησης για πηχάκια	8 Sh 4*Sw1 4*Sw2
311-63-151-00		Ζεύγος ταπών μπριγιού αριστερού γωνιακού κοψώματος End cap for adjoining profile for left opening	1 pair
112-63-000-00		Σετ γωνιακών συνδέσμων οδηγού Set of corner track connectors	1 set

One sash pocket window  
Μονόφυλλο χωνευτό

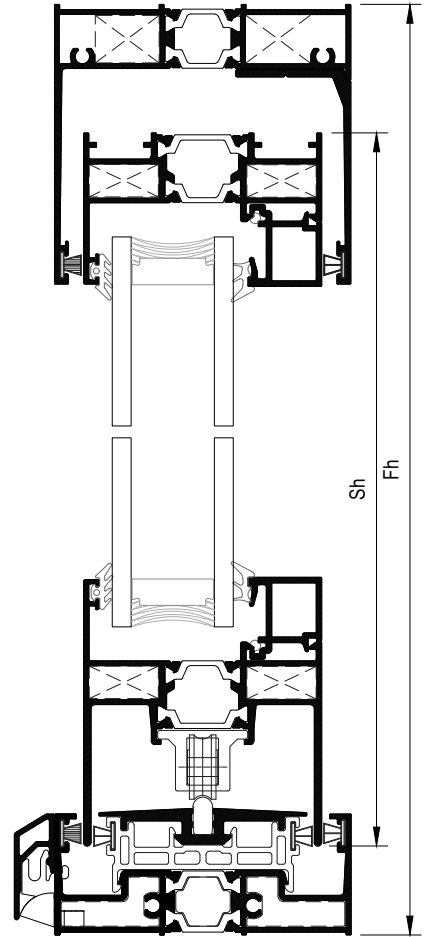
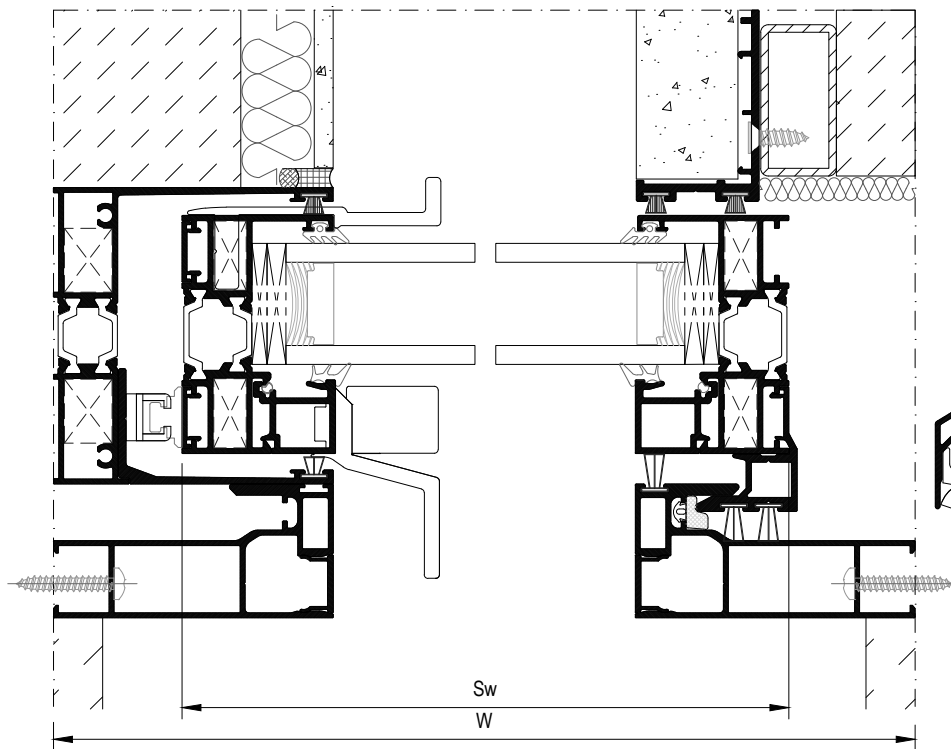
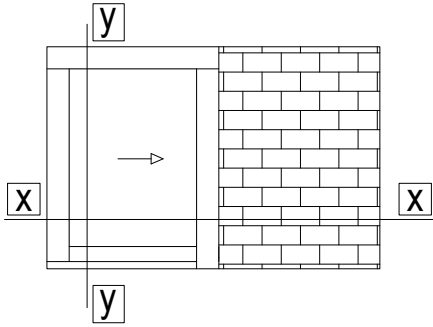

	<b>One sash pocket window</b> <b>Μονόφυλλο χωνευτό</b>
--	---

Profile cuttings   Κοπές προφίλ			
Description Περιγραφή	Code Κωδικός	Cutting Κοπή	Quantity Ποσότητα
Frame cuttings   Κοπές κάσας			
Frame height   Ύψος οδηγού	M63160		1 pcs   τμχ
Frame width   Πλάτος οδηγού	M63160		1 pcs   τμχ
Frame width   Πλάτος οδηγού	M63148		1 pcs   τμχ
Additional frame width   Πλάτος πρόσθετο οδηγού	M63118		1 pcs   τμχ
Architrave profile height   Ύψος αρμοκάλυπτρου	M63158		2 pcs   τμχ
Architrave cap profile height   Ύψος καπάκι αρμοκάλυπτρου	S70752		2 pcs   τμχ
Additional frame profile height   Ύψος πρόσθετο οδηγού	M63162		1 pcs   τμχ
Additional frame profile width   Πλάτος πρόσθετο οδηγού	M63162		1 pcs   τμχ
Outer architrave profile height   Ύψος εξωτερικού αρμοκάλυπτρου	M63169		1 pcs   τμχ
Drainage cover profile width   Πλάτος για καπάκι απορροών οδηγού	M63141		1 pcs   τμχ
Sash cuttings   Κοπές φύλλου			
Sash height   Ύψος φύλλου	M63103		2 pcs   τμχ
Sash width   Πλάτος φύλλου	M63103		1 pcs   τμχ
Sash width   Πλάτος φύλλου	M63104		1 pcs   τμχ
Glazing bead height   Ύψος για πηχάκι	M63006		1 pcs   τμχ
Glazing bead to handle height   Ύψος για πηχάκι στο ύψος της χειρολαβής	M63006	$GB_1 = H - 194.6 \text{ mm} +$ $GB_2 = Fh - H - 174.6 \text{ mm}$	1+1 pcs   τμχ
Glazing bead width   Πλάτος για πηχάκι	M63006		2 pcs   τμχ
Additional profile height   Ύψος για πρόσθετο φύλλου	M63007		2 pcs   τμχ
Interlocking profile height   Ύψος προφίλ γάντζου	M63159		1 pcs   τμχ

	<p>One sash pocket window Μονόφυλλο χωνευτό</p>
--	---

List of accessories | Λίστα εξαρτημάτων

Code Κωδικός	Accessory Εξάρτημα	Description Περιγραφή	Quantity Ποσότητα
<b>Frame accessories   Εξαρτήματα κάσας</b>			
660-00-613-00		Inox railing guide Ανοξείδωτος οδηγός	2W - 20 mm
660-00-630-00		Frame PVC for M630 PVC οδηγού για M630	2W - 20 mm
311-00-631-00		Pair of straight cap frame connectors for M630 Ζεύγος τάπων σάκορης σύνδεσης οδηγού για M630	1 pair   ζεύγος *The end cap is cut in half *Η τάπα κόβεται στη μέση
125-13-165-00		Mechanical corner 12.6x16.5mm Μηχανική γωνία σύνδεσης 12.6x16.5mm	2 pcs   τμχ
alternatively   εναλλακτικά 125-13-165-00 113-13-170-00		Crimp corner cleat 12.6x16.7mm Πρεσσαριστή γωνία σύνδεσης 12.6x16.7mm	2 pcs   τμχ
470-11-839-00		Metal Pin For Corner Connection Πείρος καρφωτών γωνιών	113-09-183-00 & 11313-170-00 2 pins/corner πείροι/γωνία 113-13-536-00 4 pins/corner πείροι/γωνία
311-00-639-00		Central seal Κεντρικό στεγανωτικό	1 set   σετ
660-00-631-00		Sash spacer for M630 Αποστατικό κύλισης για M630	5 pcs   τμχ
660-00-632-00		Porthole chamber barrier for M630 Φραγμός θαλάμου οδηγού για M630	4pcs   τμχ
660-00-633-00		Polyamide porthole barrier for M630 Φραγμός πολυαμιδίου οδηγού για M630	2 pcs   τμχ
660-44-088-03		Water-drainage anti-return cover Καπάκι απορροής με αντεπιστροφή	1 pcs   τμχ / 200 mm
311-00-736-03		Clip for bottom track water drainage Κλιπ για την απορροή του κάτω οδηγού	1 pcs   τμχ / 300 mm
240-14-600-03		Gasket for architrave profile Ελαστικό αρμοκάλυπτρου	Fh
660-62-520-03		External Stopper 20 mm Εξωτερικό στοπ 20mm	1 pcs   τμχ

	<p>One sash pocket window Μονόφυλλο χωνευτό</p>
--	---

List of accessories | Λίστα εξαρτημάτων

Code Κωδικός	Accessory Εξάρτημα	Description Περιγραφή	Quantity Ποσότητα
-----------------	-----------------------	--------------------------	----------------------

Sash accessories | Εξαρτήματα φύλλου

113-09-183-00		Crimp corner cleat 8.6x18.3mm Πρεσσαριστή γωνία σύνδεσης 8.6x18.3mm	8 pcs   τμχ
600-00-630-00		Rollers for M630 Ράουλο για M630	2 pcs   τμχ
455-01-630-XX		Kit of internal-external handle Κιτ εσωτερικής-εξωτερικής χειρολαβής	1 pcs   τμχ
660-00-637-20		Base for striking plate M630 pocket Βάση αντικρούσματος για χωνευτή τυπολογία M630	1 pcs   τμχ per locking point
311-00-638-00		Sealing end cap for sash locking side Μπροστινή ταπα στεγανωσης φυλλου	1 pcs   τμχ
290-00-004-00		Setting block 4mm Τακάκι 4mm	7 pcs   τμχ
290-00-005-00		Setting block 5mm Τακάκι 5mm	7 pcs   τμχ
200-08-004-01		Glazing gasket 4mm EPDM Ελαστικό σφίγμα 4mm EPDM	2 Sh   2 Sw
200-06-860-01		Outside glazing gasket plugged 3mm Ελαστικό τζαμιού κουμπωτό 3mm EPDM	2 Sh   2 Sw
220-31-230-03		Foam gasket for upholding glazing bead Αφρώδες ελαστικό συγκράτησης για πηγάκια	2 Sh   2 Sw
620-69-306-xx		Brush weatherstripping pile triffin 6mm Βουρτσάκι triffin 6mm	2W +Fh
620-69-106-xx		Brush weatherstripping pile triffin 6mm Βουρτσάκι triffin 6mm	4W + Fh
620-03-412-03		Brush weatherstripping pile single fin 12mm Βουρτσάκι μονής μεμβράνης 12mm	3Fh

If One sash pocket window with flyscreen  
Μονόφυλλο χωνευτό με σήτα

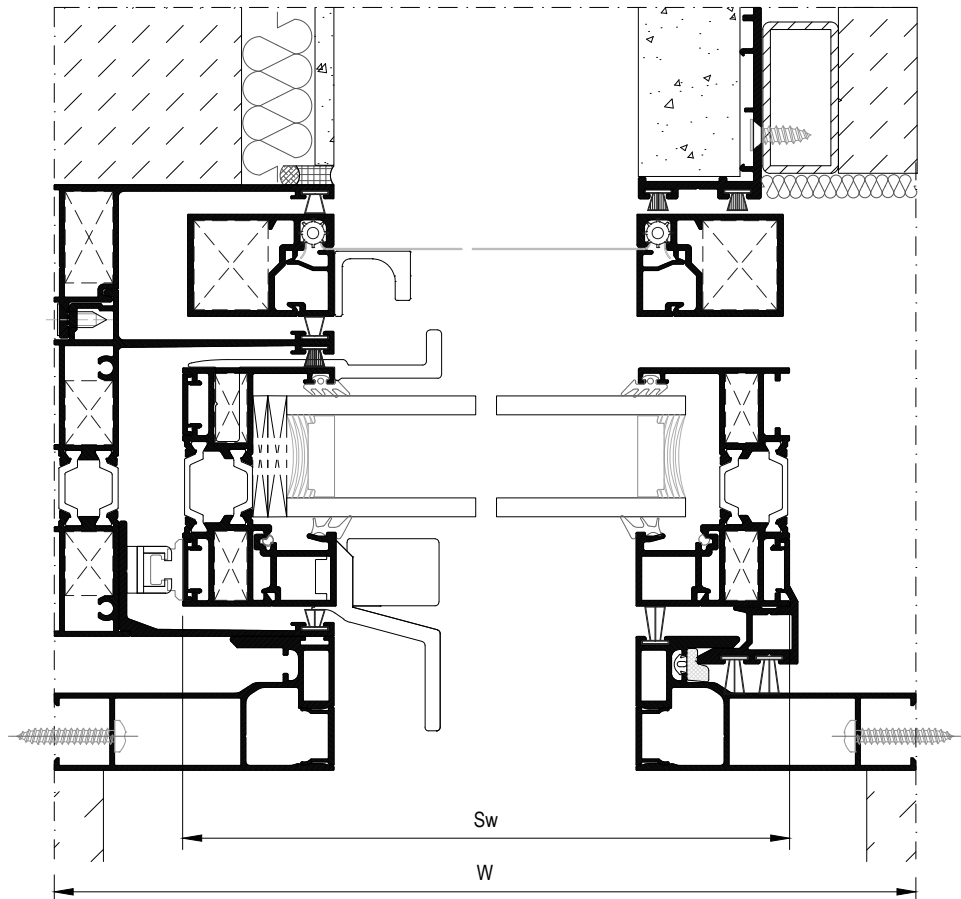
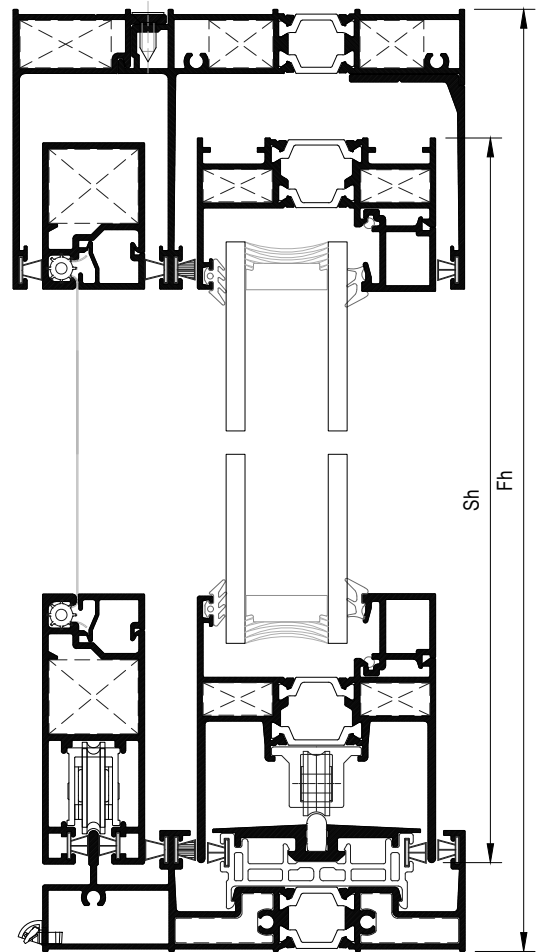
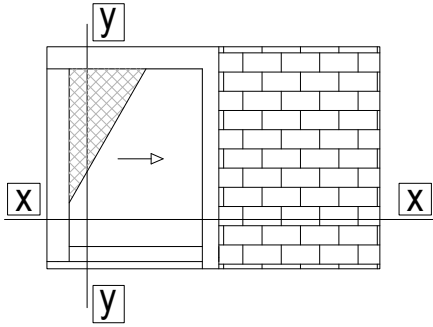



If	One sash pocket window with flyscreen Μονόφυλλο χωνευτό με σήτα
----	--

Profile cuttings   Κοπές προφίλ			
Description Περιγραφή	Code Κωδικός	Cutting Κοπή	Quantity Ποσότητα
Frame cuttings   Κοπές κάσας			
Frame height   Ύψος οδηγού	M63156		1 pcs   τμχ
Frame width   Πλάτος οδηγού	M63156		1 pcs   τμχ
Frame width   Πλάτος οδηγού	M63154		1 pcs   τμχ
Additional frame width   Πλάτος πρόσθετο οδηγού	M63118		1 pcs   τμχ
Architrave profile height   Ύψος αρμοκάλυπτρου	M63158		2 pcs   τμχ
Architrave cap profile height   Ύψος καπάκι αρμοκάλυπτρου	S70752		2 pcs   τμχ
Additional frame profile width   Πλάτος πρόσθετο οδηγού	M63162		1 pcs   τμχ
Additional frame profile width   Πλάτος πρόσθετο οδηγού	M63162		1 pcs   τμχ
Outer architrave profile height   Ύψος εξωτερικού αρμοκάλυπτρου	M63169		1 pcs   τμχ
Sash cuttings   Κοπές φύλλου			
Sash height   Ύψος φύλλου	M63103		2 pcs   τμχ
Sash width   Πλάτος φύλλου	M63103		1 pcs   τμχ
Sash width   Πλάτος φύλλου	M63104		1 pcs   τμχ
Glazing bead height   Ύψος για πηχάκι	M63006		1 pcs   τμχ
Glazing bead to handle height   Ύψος για πηχάκι στο ύψος της χειρολαβής	M63006	$\begin{aligned} GB_1 &= H - 194.6 \text{ mm} + \\ GB_2 &= Fh - H - 174.6 \text{ mm} \end{aligned}$ <small>"H" is for the height of the middle of handle machining</small>	1+1 pcs   τμχ
Glazing bead width   Πλάτος για πηχάκι	M63006		2 pcs   τμχ
Additional profile height   Ύψος για πρόσθετο φύλλου	M63007		2 pcs   τμχ
Interlocking profile height   Ύψος προφίλ γάντζου	M63159		1 pcs   τμχ

If	One sash pocket window with flyscreen Μονόφυλλο χωνευτό με σήτα
----	--

Glass cuttings   Κοπές υάλωσης		
Glass unit height   Ύψος υαλοπίνακα	Fh - 144 mm	1 pcs   τμχ
Glass unit width   Πλάτος υαλοπίνακα	W - 122.4 mm	

Flyscreen cuttings   Κοπές σήτας			
Flyscreen frame height   Ύψος οδηγού σήτας	M63145		1 pcs   τμχ
Flyscreen frame width   Πλάτος οδηγού σήτας	M63145		1 pcs   τμχ
Flyscreen sash height   Ύψος φύλλου σήτας	M63142		2 pcs   τμχ
Flyscreen sash width   Πλάτος φύλλου σήτας	M63142		1 pcs   τμχ
Flyscreen sash width   Πλάτος φύλλου σήτας	M63127		1 pcs   τμχ
Flyscreen sash additional profile (height)   Πρόσθετο προφίλ φύλλου σήτας (ύψος)	S70814		2 pcs   τμχ
Flyscreen sash additional profile (width)   Πρόσθετο προφίλ φύλλου σήτας (πλάτος)	S70814		2 pcs   τμχ

If	One sash pocket window with flyscreen Μονόφυλλο χωνευτό με σήτα
----	--

List of accessories | Λίστα εξαρτημάτων











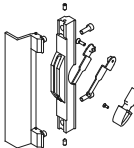
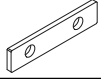

Code Κωδικός	Accessory Εξάρτημα	Description Περιγραφή	Quantity Ποσότητα
-----------------	-----------------------	--------------------------	----------------------

Frame accessories | Εξαρτήματα κάσας

660-00-613-00		Inox railing guide Ανοξείδωτος οδηγός	2W - 20 mm
660-00-630-00		Frame PVC for M630 PVC οδηγού για M630	2W - 20 mm
311-00-631-00		Pair of straight cap frame connectors for M630 Ζεύγος τάπων σάκορης σύνδεσης οδηγού για M630	1 pair   ζεύγος *The end cap is cut in half *Η τάπα κόβεται στη μέση
125-13-165-00		Mechanical corner 12.6x16.5mm Μηχανική γωνία σύνδεσης 12.6x16.5mm	2 pcs   τμχ
alternatively   εναλλακτικά 125-13-165-00 113-13-170-00		Crimp corner cleat 12.6x16.7mm Πρεσσαριστή γωνία σύνδεσης 12.6x16.7mm	2 pcs   τμχ
470-11-839-00		Metal Pin For Corner Connection Πείρος καρφωτών γωνιών	113-09-183-00 & 11313-170-00 2 pins/corner πείροι/γωνία 113-13-536-00 4 pins/corner πείροι/γωνία
311-00-639-00		Central seal Κεντρικό στεγανωτικό	1 set   σετ
660-00-631-00		Sash spacer for M630 Αποστατικό κύλισης για M630	5 pcs   τμχ
660-00-632-00		Porthole chamber barrier for M630 Φραγμός θαλάμου οδηγού για M630	3pcs   τμχ
660-00-633-00		Polyamide porthole barrier for M630 Φραγμός πολυαμιδίου οδηγού για M630	2 pcs   τμχ
660-44-088-03		Water-drainage anti-return cover Καπάκι απορροής με αντεπιστροφή	1 pcs   τμχ / 200 mm
311-00-736-03		Clip for bottom track water drainage Κλιπ για την απορροή του κάτω οδηγού	1 pcs   τμχ / 300 mm
240-14-600-03		Gasket for architrave profile Ελαστικό αρμοκάλυπτρου	Fh
660-62-520-03		External Stopper 20 mm Εξωτερικό στοπ 20mm	1 pcs   τμχ
660-00-640-00		Porthole chamber barrier for M63146 Φραγμός θαλάμου οδηγού για M63146	1 pcs   τμχ

If	One sash pocket window with flyscreen Μονόφυλλο χωνευτό με σήτα
----	--

List of accessories | Λίστα εξαρτημάτων









Code Κωδικός	Accessory Εξάρτημα	Description Περιγραφή	Quantity Ποσότητα
<b>Sash accessories   Εξαρτήματα φύλλου</b>			
113-09-183-00		Crimp corner cleat 8.6x18.3mm Πρεσσαριστή γωνία σύνδεσης 8.6x18.3mm	8 pcs   τμχ
600-00-630-00		Rollers for M630 Ράουλο για M630	2 pcs   τμχ
455-01-630-XX		Kit of internal-external handle Κιτ εσωτερικής-εξωτερικής χειρολαβής	1 pcs   τμχ
660-00-637-20		Base for striking plate M630 pocket Βάση αντικρούσματος για χωνευτή τυπολογία M630	1 pcs   τμχ per locking point
311-00-638-00		Sealing end cap for sash locking side Μπροστινη ταπα στεγανωσης φυλλου	1 pcs   τμχ
290-00-004-00		Setting block 4mm Τακάκι 4mm	7 pcs   τμχ
290-00-005-00		Setting block 5mm Τακάκι 5mm	7 pcs   τμχ
200-08-004-01		Glazing gasket 4mm EPDM Ελαστικό σφήνα 4mm EPDM	2 Sh   2 Sw
200-06-860-01		Outside glazing gasket plugged 3mm Ελαστικό τζαμιού κουμπωτό 3mm EPDM	2 Sh   2 Sw
220-31-230-03		Foam gasket for upholding glazing bead Αφρώδες ελαστικό συγκράτησης για πηχάκια	2 Sh   2 Sw
620-69-306-xx		Brush weatherstripping pile triffin 6mm Βουρτσάκι triffin 6mm	2W +Fh
620-69-106-xx		Brush weatherstripping pile triffin 6mm Βουρτσάκι triffin 6mm	4W + Fh
620-03-412-03		Brush weatherstripping pile single fin 12mm Βουρτσάκι μονής μεμβράνης 12mm	3Fh

<b>If</b>	One sash pocket window with flyscreen Μονόφυλλο χωνευτό με σήτα
-----------	--

List of accessories | Λίστα εξαρτημάτων

Code Κωδικός	Accessory Εξάρτημα	Description Περιγραφή	Quantity Ποσότητα
-----------------	-----------------------	--------------------------	----------------------

Flyscreen accessories | Εξαρτήματα σήτας

125-13-241-00		Mechanical corner 12.6 x 24.1 mm Μηχανική γωνία 12.6 x 24.1 mm	1 pcs   τμχ
126-20-235-00		Corner cleat CAL type 36,3X19X36,3mm Γωνία σύνδεσης CAL 36,3X19X36,3mm	4 pcs   τμχ.
250-06-220-3x		Ελαστικό Αντικωνοπικίων, PVC 7,7mm   PVC Flyscreen Gasket 7,7mm	2*Sh 2*Sw
311-63-127-00		Sealing end cap for sash flyscreen   Τάπα στεγάνωσης φύλλου	2 pair   ζεύγη
311-63-146-00		End cap of flyscreen bottom track   Πλευρική τάπα κατωκασίου οδηγού σήτας	1 pair   ζεύγος
600-01-850-00		Aluminium roller Ø22 for flyscreen Ράουλο Ø22 για σήτα	4 pcs   τμχ.
620-69-107-03		Brush weatherstripping pile 7mm Βουρτσάκι 7mm	5W 4Fh
610-00-701-xx black anodized -45 natural anodized -33		Handle for sliding flyscreen Χερούλι για σήτα	1 pcs

**K** Δίφυλλο φιλητό χωνευτό  
Two sash with meeting stile pocket window

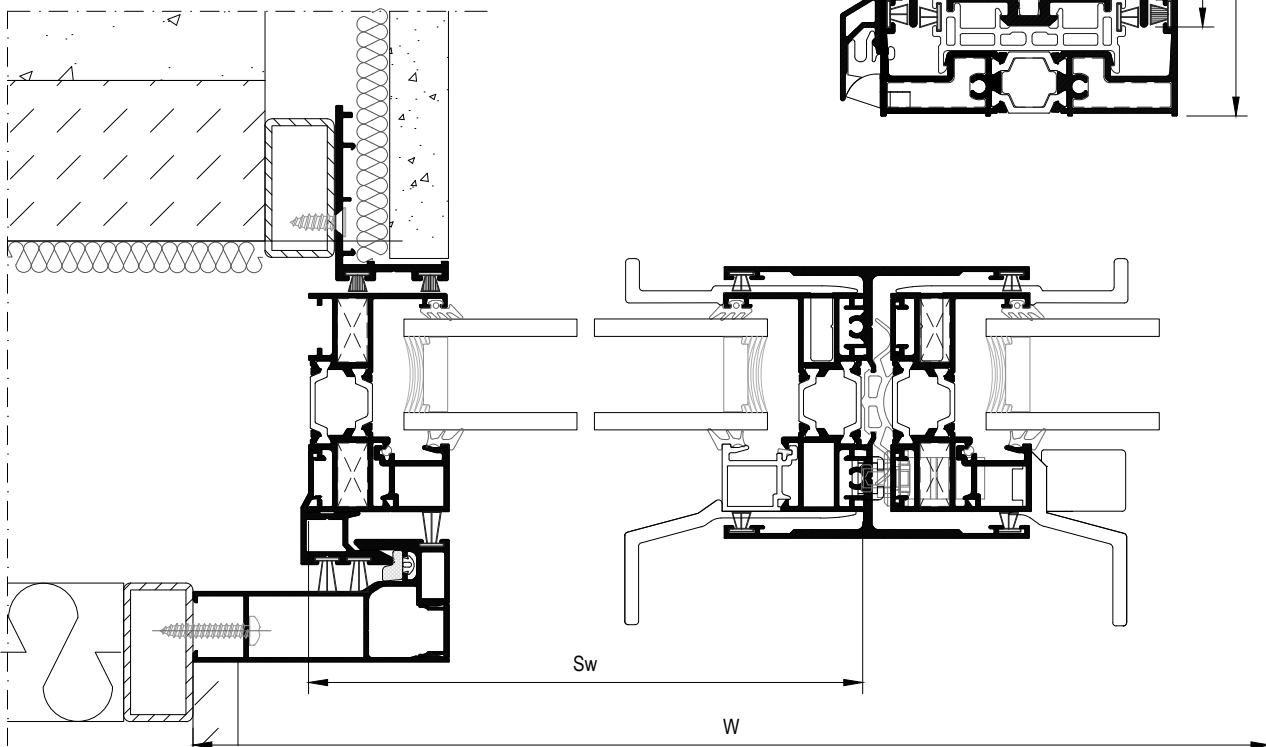
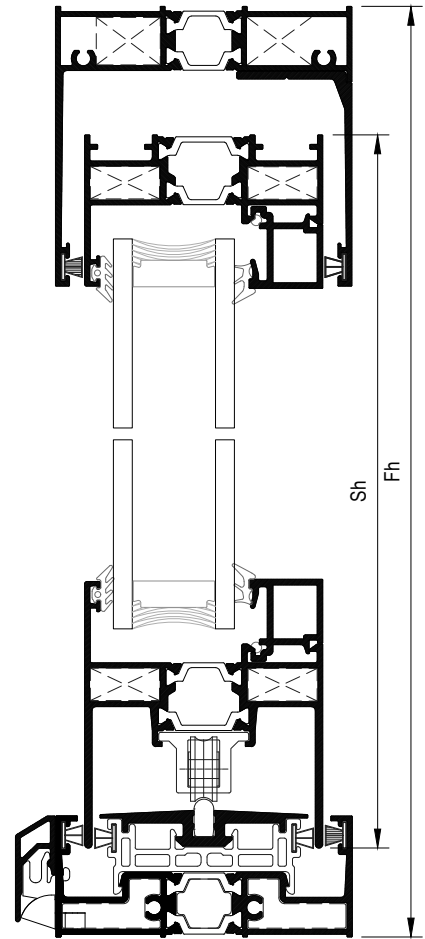
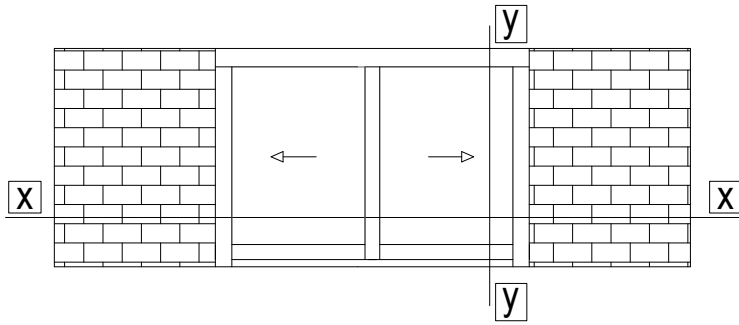

K	Δίφυλλο φιλητό χωνευτό Two sash with meeting stile pocket window
---	---

Profile cuttings   Κοπές προφίλ			
Description Περιγραφή	Code Κωδικός	Cutting Κοπή	Quantity Ποσότητα
Frame cuttings   Κοπές κάσας			
Frame width   Πλάτος οδηγού	M63160	W + 600 mm	1 pcs   τμχ
Frame width   Πλάτος οδηγού	M63148	2W	1 pcs   τμχ
Additional frame width   Πλάτος πρόσθετο οδηγού	M63118	2W	1 pcs   τμχ
Architrave profile height   Ύψος αρμοκάλυπτρου	M63158	Fh - 106 mm	2 pcs   τμχ
Architrave cap profile height   Ύψος καπάκι αρμοκάλυπτρου	S70752	Fh - 106 mm	2 pcs   τμχ
Additional frame profile width   Πλάτος πρόσθετου οδηγού	M63162	W + 600 mm	1 pcs   τμχ
Outer architrave profile height   Ύψος εξωτερικού αρμοκάλυπτρου	M63169	Fh - 106 mm	2 pcs   τμχ
Drainage cover profile width   Πλάτος για καπάκι απορροών οδηγού	M63141	W - 148 mm	1 pcs   τμχ

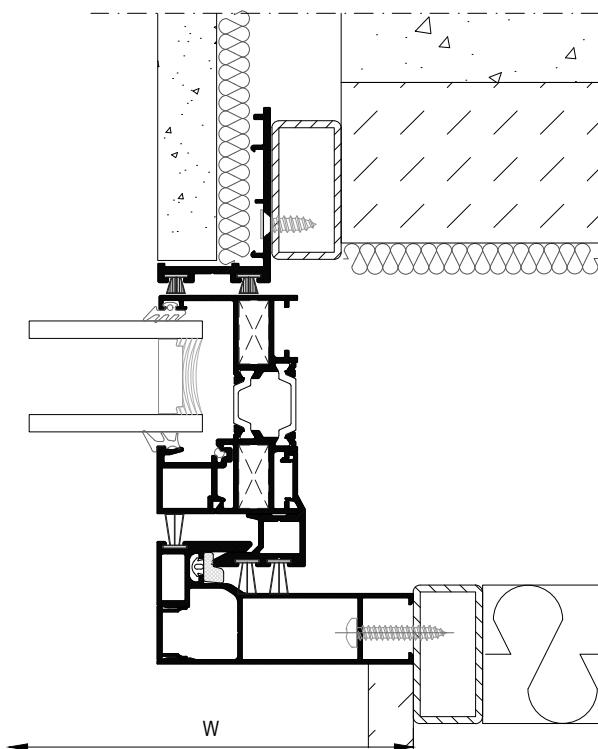

K	<b>Δίφυλλο φιλητό χωνευτό</b> Two sash with meeting stile pocket window
---	--

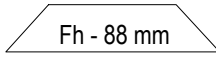
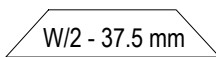
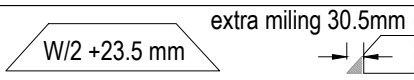
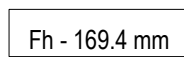
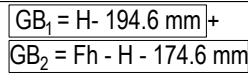
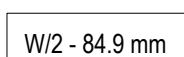
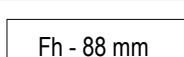
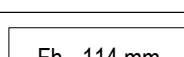
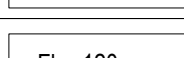









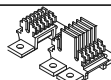

Sash cuttings   Κοπές φύλλου			
Sash height   Ύψος φύλλου	M63103	 Fh - 88 mm	4 pcs   τμχ
Sash width   Πλάτος φύλλου	M63103	 W/2 - 37.5 mm	2 pcs   τμχ
Sash width   Πλάτος φύλλου	M63104	 W/2 + 23.5 mm extra milling 30.5mm	2 pcs   τμχ
Glazing bead height   Ύψος για πηχάκι	M63006	 Fh - 169.4 mm	3 pcs   τμχ
Glazing bead to handle height   Ύψος για πηχάκι στο ύψος της χειρολαβής	M63006	 $GB_1 = H - 194.6 \text{ mm} +$ $GB_2 = Fh - H - 174.6 \text{ mm}$	1+1 pcs   τμχ
Glazing bead width   Πλάτος για πηχάκι	M63006	 W/2 - 84.9 mm	4 pcs   τμχ
Additional profile height   Ύψος για πρόσθετο φύλλου	M63007	 Fh - 88 mm	2 pcs   τμχ
Interlocking profile height   Ύψος προφίλ γάντζου	M63159	 Fh - 114 mm	2 pcs   τμχ
Adjoining profile height   Ύψος για μπινί	M63134	 Fh - 120 mm	2 pcs   τμχ

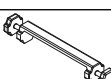
Glass cuttings   Κοπές υάλωσης		
Glass unit height   Ύψος υαλοπίνακα	Fh - 144 mm	2 pcs   τμχ
Glass unit width   Πλάτος υαλοπίνακα	W/2 - 93 mm	













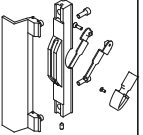
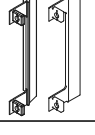

K	<b>Δίφυλλο φιλητό χωνευτό</b> <b>Two sash with meeting stile pocket window</b>
---	---

List of accessories | Λίστα εξαρτημάτων

Code Κωδικός	Accessory Εξάρτημα	Description Περιγραφή	Quantity Ποσότητα
<b>Frame accessories   Εξαρτήματα κάσας</b>			
660-00-613-00		Inox railing guide Ανοξείδωτος οδηγός	2W - 40 mm
660-00-630-00		Frame PVC for M630 PVC οδηγού για M630	2W - 40 mm
311-00-639-00		Central seal Κεντρικό στεγανωτικό	1 set   σετ
660-00-631-00		Sash spacer for M630 Αποστατικό κύλισης για M630	6 pcs   τμχ
660-00-632-00		Porthole chamber barrier for M630 Φραγμός θαλάμου οδηγού για M630	3pcs   τμχ
660-00-633-00		Polyamide porthole barrier for M630 Φραγμός πολυαμιδίου οδηγού για M630	2 pcs   τμχ
660-44-088-03		Water-drainage anti-return cover Καπάκι απορροής με αντεπιστροφή	1 pcs   τμχ / 200 mm
311-00-736-03		Clip for bottom track water drainage Κλιπ για την απορροή του κάτω οδηγού	1 pcs   τμχ / 300 mm
240-14-600-03		Gasket for architrave profile Ελαστικό αρμοκάλυπτρου	2*Fh
660-62-520-03		External Stopper 20 mm Εξωτερικό στοπ 20mm	2 pcs   τμχ
620-69-306-xx		Brush weatherstripping pile trifin 6mm Βουρτσάκι trifin 6mm	4Fw +6Fh
620-69-106-xx		Brush weatherstripping pile trifin 6mm Βουρτσάκι trifin 6mm	8Fw + 2Fh
620-03-412-03		Brush weatherstripping pile single fin 12mm Βουρτσάκι μονής μεμβράνης 12mm	6Fh

K	<b>Δίφυλλο φιλητό χωνευτό</b> <b>Two sash with meeting stile pocket window</b>
---	---

List of accessories | Λίστα εξαρτημάτων

Code Κωδικός	Accessory Εξάρτημα	Description Περιγραφή	Quantity Ποσότητα
<b>Sash accessories   Εξαρτήματα φύλλου</b>			
113-09-183-00		Crimp corner cleat 8.6x18.3mm Πρεσσαριστή γωνία σύνδεσης 8.6x18.3mm	8 pcs   τμχ
600-00-630-00		Rollers for M630 Ράουλο για M630	4 pcs   τμχ
455-01-630-XX		Kit of internal-external handle Κιτ εσωτερικής-εξωτερικής χειρολαβής	1 pcs   τμχ
455-00-635-XX		Kit of internal-external handle without lock   Κιτ εσωτερικής-εξωτερικής χειρολαβής M630 χωρίς κλείδωμα	1 pcs   τμχ
660-00-637-10		Setting block spacer for adjoining profile Αποστατικό κλειδαριάς φιλητού	1τμχ ανά κλείδωμα/ 1 piece per locking point
311-00-638-00		Sealing end cap for sash locking side Μπροστινή ταπα στεγανωση φυλλου	2 pcs   τμχ
311-00-636-00		Adjoining profile end caps set for meeting stile typology M630 Σετ ταπών μπινί για φιλητή ένωση M630	1 set
290-00-004-00		Setting block 4mm Τακάκι 4mm	14 pcs   τμχ
290-00-005-00		Setting block 5mm Τακάκι 5mm	14 pcs   τμχ
200-08-004-01		Glazing gasket 4mm EPDM Ελαστικό σφίγνα 4mm EPDM	4 Sh   4 Sw
200-06-860-01		Outside glazing gasket plugged 3mm Ελαστικό τζαμιού κουμπωτό 3mm EPDM	4 Sh   4 Sw
220-31-230-03		Foam gasket for upholding glazing bead Αφρώδες ελαστικό συγκράτησης για πηχάκια	4 Sh   4 Sw
240-63-134-03		Gasket for meeting stile typology M630 Ελαστικό φιλητής ένωσης M630	1 Sh

**Kf** Δίφυλλο φιλητό χωνευτό με σήτα  
Two sash with meeting stile pocket window with flyscreen

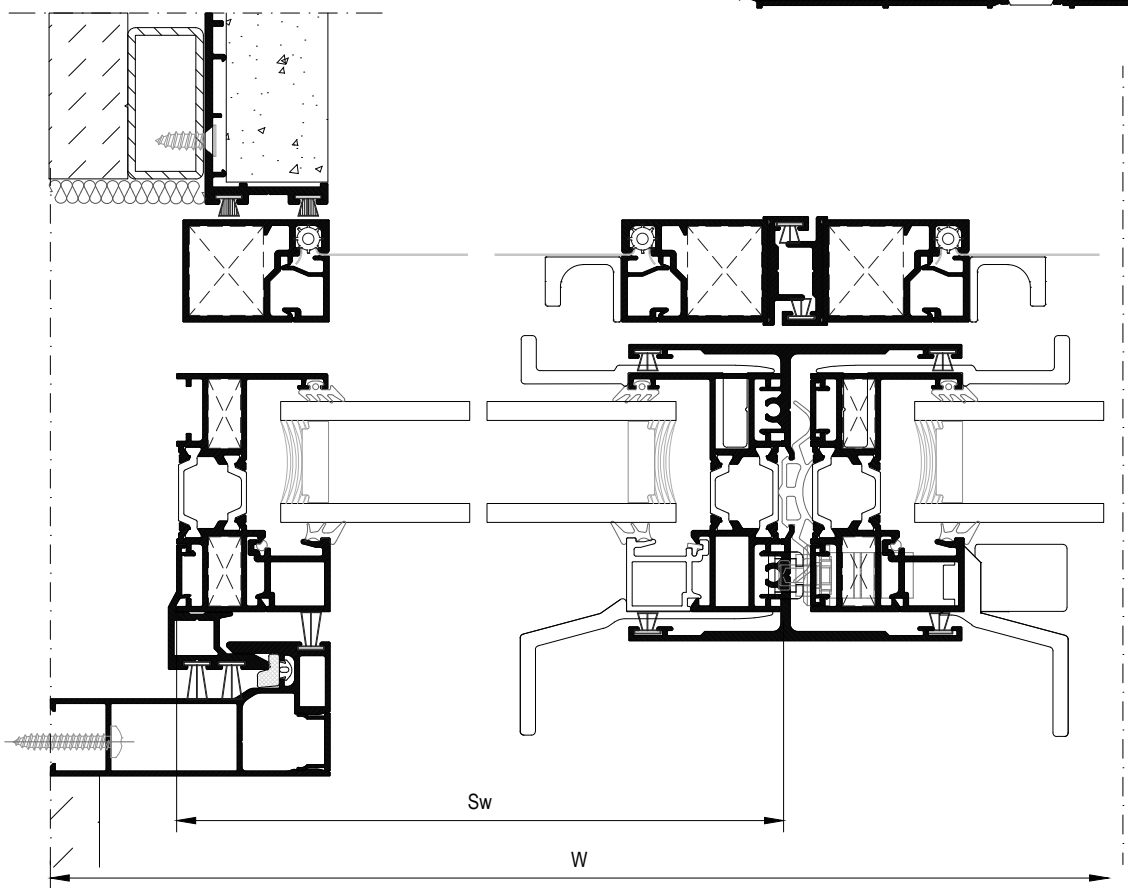
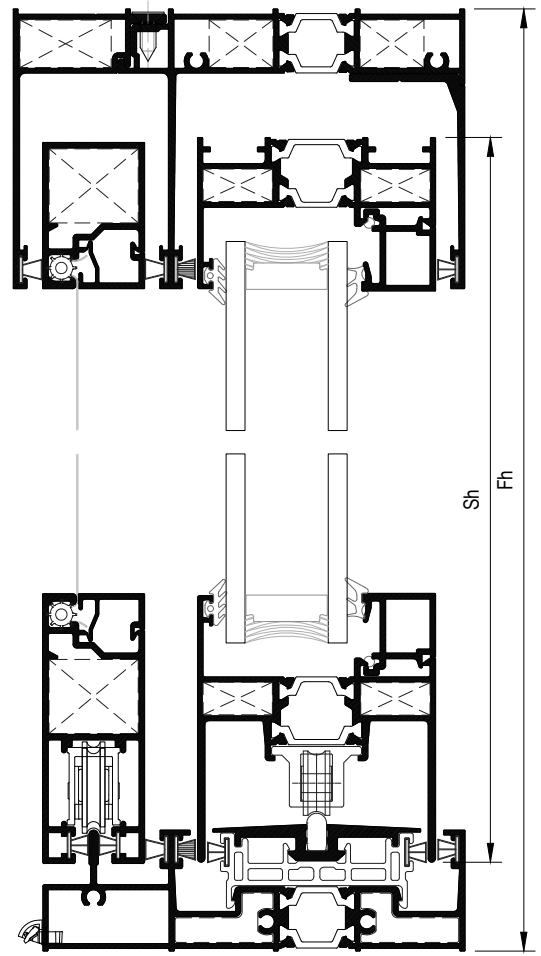
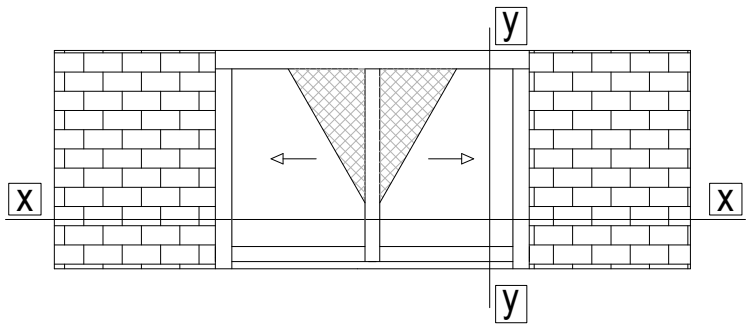

Kf	<p>Δίφυλλο φιλητό χωνευτό με σήτα</p> <p>Two sash with meeting stile pocket window with flyscreen</p>
----	---

Profile cuttings   Κοπές προφίλ			
Description Περιγραφή	Code Κωδικός	Cutting Κοπή	Quantity Ποσότητα
Frame cuttings   Κοπές κάσας			
Frame width   Πλάτος οδηγού	M63156	W + 600 mm	1 pcs   τμχ
Frame width   Πλάτος οδηγού	M63154	2W	1 pcs   τμχ
Additional frame width   Πλάτος πρόσθετο οδηγού	M63118	2W	1 pcs   τμχ
Architrave profile height   Ύψος αρμοκάλυπτρου	M63158	Fh - 106 mm	2 pcs   τμχ
Architrave cap profile height   Ύψος καπάκι αρμοκάλυπτρου	S70752	Fh - 106 mm	2 pcs   τμχ
Additional frame profile width   Πλάτος πρόσθετου οδηγού	M63162	W + 600 mm	1 pcs   τμχ
Outer architrave profile height   Ύψος εξωτερικού αρμοκάλυπτρου	M63169	Fh - 106 mm	2 pcs   τμχ
Flyscreen frame width   Πλάτος οδηγού σήτας	M63145	W + 600 mm	1 pcs   τμχ

Kf	<b>Δίφυλλο φιλητό χωνευτό με σήτα</b> Two sash with meeting stile pocket window with flyscreen
----	---

Profile cuttings   Κοπές προφίλ			
Description Περιγραφή	Code Κωδικός	Cutting Κοπή	Quantity Ποσότητα
Sash cuttings   Κοπές φύλλου			
Sash height   Ύψος φύλλου	M63103		4 pcs   τμχ
Sash width   Πλάτος φύλλου	M63103		2 pcs   τμχ
Sash width   Πλάτος φύλλου	M63104		2 pcs   τμχ
Glazing bead height   Ύψος για πηχάκι	M63006		3 pcs   τμχ
Glazing bead to handle height   Ύψος για πηχάκι στο ύψος της χειρολαβής	M63006	$GB_1 = H - 194.6 \text{ mm} +$ $GB_2 = Fh - H - 174.6 \text{ mm}$	1+1 pcs   τμχ
Glazing bead width   Πλάτος για πηχάκι	M63006		4 pcs   τμχ
Additional profile height   Ύψος για πρόσθετο φύλλου	M63007		2 pcs   τμχ
Interlocking profile height   Ύψος προφίλ γάντζου	M63159		2 pcs   τμχ
Adjoining profile height   Ύψος για μπινί	M63134		2 pcs   τμχ
Glass cuttings   Κοπές υάλωσης			
Glass unit height   Ύψος υαλοπίνακα			2 pcs   τμχ
Glass unit width   Πλάτος υαλοπίνακα			











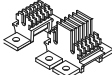

Kf	<b>Δίφυλλο φιλητό χωνευτό με σήτα</b> Two sash with meeting stile pocket window with flyscreen
----	---

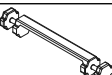
Profile cuttings   Κοπές προφίλ			
Description Περιγραφή	Code Κωδικός	Cutting Κοπή	Quantity Ποσότητα
Flyscreen cuttings   Κοπές σήτας			
Flyscreen sash height   Ύψος φύλλου σήτας	M63142		4 pcs   τμχ
Flyscreen sash width   Πλάτος φύλλου σήτας	M63142		2 pcs   τμχ
Flyscreen sash width   Πλάτος φύλλου σήτας	M63127		2 pcs   τμχ
Flyscreen sash additional profile (height)   Πρόσθετο προφίλ φύλλου σήτας (ύψος)	S70814		4 pcs   τμχ
Flyscreen sash additional profile (width)   Πρόσθετο προφίλ φύλλου σήτας (πλάτος)	S70814		4 pcs   τμχ
Flyscreen adjoining profile   Πρόσθετο προφίλ μπινί σήτας	M63150		2 pcs   τμχ

List of accessories   Λίστα εξαρτημάτων			
Code Κωδικός	Accessory Εξάρτημα	Description Περιγραφή	Quantity Ποσότητα
Flyscreen accessories   Εξαρτήματα σήτας			
126-20-235-00		Corner cleat CAL type 36,3X19X36,3mm Γωνία σύνδεσης CAL 36,3X19X36,3mm	8 pcs   τμχ.
250-06-220-3x		Ελαστικό Αντικωνοπτικών, PVC 7,7mm   PVC Flyscreen Gasket 7,7mm	4*Sh 4*Sw
311-63-127-00		Sealing end cap for sash flyscreen   Τάπα στεγάνωσης φύλλου	2 pair   ζεύγη
311-63-146-00		End cap of flyscreen bottom track   Πλευρική τάπα κατωκασίου οδηγού σήτας	1 pair   ζεύγος
600-01-850-00		Aluminium roller Ø22 for flyscreen Ράουλο Ø22 για σήτα	4 pcs   τμχ.
620-69-107-03		Brush weatherstripping pile 7mm Βουρτσάκι 7mm	5W 6Fh
610-00-701-xx black anodized -45 natural anodized -33		Handle for sliding flyscreen Χερούλι για σήτα	2 pcs

<b>Kf</b>	<b>Δίφυλλο φιλητό χωνευτό με σήτα</b> <b>Two sash with meeting stile pocket window with flyscreen</b>
-----------	--

List of accessories | Λίστα εξαρτημάτων

Code Κωδικός	Accessory Εξάρτημα	Description Περιγραφή	Quantity Ποσότητα
<b>Frame accessories   Εξαρτήματα κάσας</b>			
660-00-613-00		Inox railing guide Ανοξείδωτος οδηγός	2W
660-00-630-00		Frame PVC for M630 PVC οδηγού για M630	2W
311-00-639-00		Central seal Κεντρικό στεγανωτικό	2 set   σετ
660-00-631-00		Sash spacer for M630 Αποστατικό κύλισης για M630	6 pcs   τμχ
660-00-632-00		Porthole chamber barrier for M630 Φραγμός θαλάμου οδηγού για M630	4pcs   τμχ
660-00-633-00		Polyamide porthole barrier for M630 Φραγμός πολυαμιδίου οδηγού για M630	2 pcs   τμχ
660-44-088-03		Water-drainage anti-return cover Καπάκι απορροής με αντεπιστροφή	1 pcs   τμχ / 200 mm
311-00-736-03		Clip for bottom track water drainage Κλιπ για την απορροή του κάτω οδηγού	1 pcs   τμχ / 300 mm
240-14-600-03		Gasket for architrave profile Ελαστικό αρμοκάλυπτρου	2*Fh
660-62-520-03		External Stopper 20 mm Εξωτερικό στοπ 20mm	2 pcs   τμχ
620-69-306-xx		Brush weatherstripping pile trifen 6mm Βουρτσάκι trifen 6mm	2W +4Fh
620-69-106-xx		Brush weatherstripping pile trifen 6mm Βουρτσάκι trifen 6mm	4W
620-03-412-03		Brush weatherstripping pile single fin 12mm Βουρτσάκι μονής μεμβράνης 12mm	6Fh

Kf	<b>Δίφυλλο φιλητό χωνευτό με σήτα</b> Two sash with meeting stile pocket window with flyscreen
----	---

List of accessories | Λίστα εξαρτημάτων

Code Κωδικός	Accessory Εξάρτημα	Description Περιγραφή	Quantity Ποσότητα
<b>Sash accessories   Εξαρτήματα φύλλου</b>			
113-09-183-00		Crimp corner cleat 8.6x18.3mm Πρεσσαριστή γωνία σύνδεσης 8.6x18.3mm	8 pcs   τμχ
600-00-630-00		Rollers for M630 Ράουλο για M630	4 pcs   τμχ
455-01-630-XX		Kit of internal-external handle Κιτ εσωτερικής-εξωτερικής χειρολαβής	1 pcs   τμχ
455-00-635-XX		Kit of internal-external handle without lock   Κιτ εσωτερικής-εξωτερικής χειρολαβής M630 χωρίς κλείδωμα	1 pcs   τμχ
660-00-637-10		Setting block spacer for adjoining profile Αποστατικό κλειδαριάς φιλητού	1τμχ ανά κλείδωμα/ 1 piece per locking point
311-00-638-00		Sealing end cap for sash locking side Μπροστινή ταπα στεγανωσης φυλλου	2 pcs   τμχ
311-00-636-00		Adjoining profile end caps set for meeting stile typology M630 Σετ ταπών μπινί για φιλητή ένωση M630	1 set
290-00-004-00		Setting block 4mm Τακάκι 4mm	14 pcs   τμχ
290-00-005-00		Setting block 5mm Τακάκι 5mm	14 pcs   τμχ
200-08-004-01		Glazing gasket 4mm EPDM Ελαστικό σφίγνα 4mm EPDM	4 Sh   4 Sw
200-06-860-01		Outside glazing gasket plugged 3mm Ελαστικό τζαμιού κουμπωτό 3mm EPDM	4 Sh   4 Sw
220-31-230-03		Foam gasket for upholding glazing bead Αφρώδες ελαστικό συγκράτησης για πηχάκια	4 Sh   4 Sw
240-63-134-03		Gasket for meeting stile typology M630 Ελαστικό φιλητής ένωσης M630	1 Sh



L Δίφυλλο επάλληλο χωνευτό  
2-sash parallel sliding  
pocket window

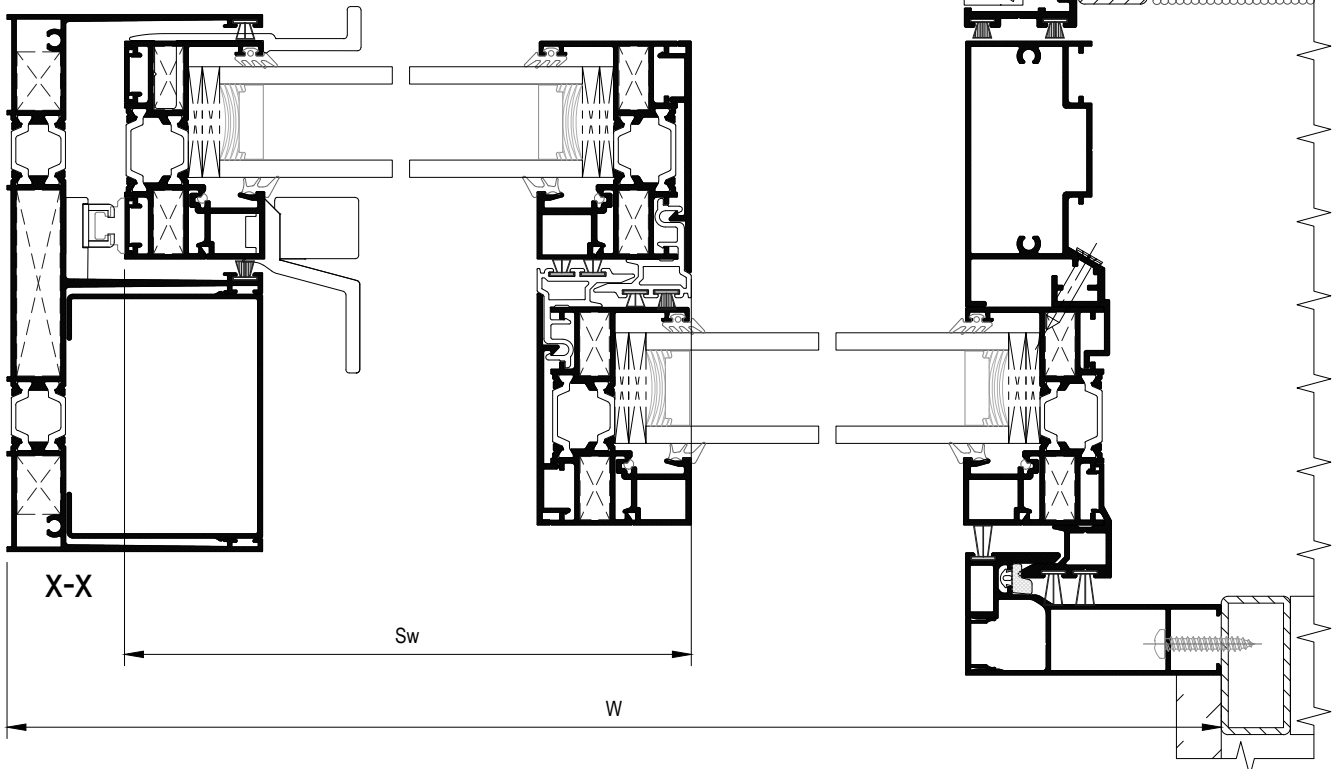
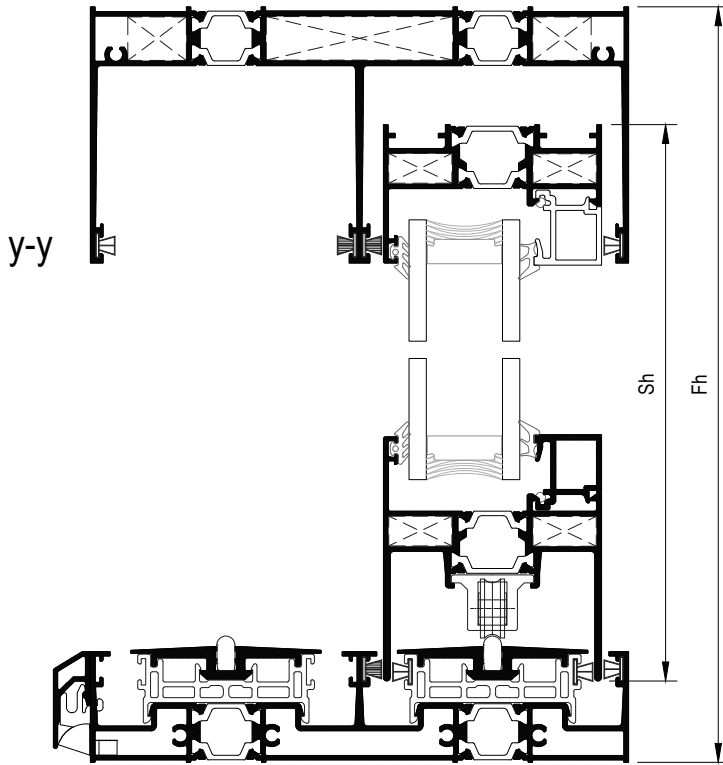
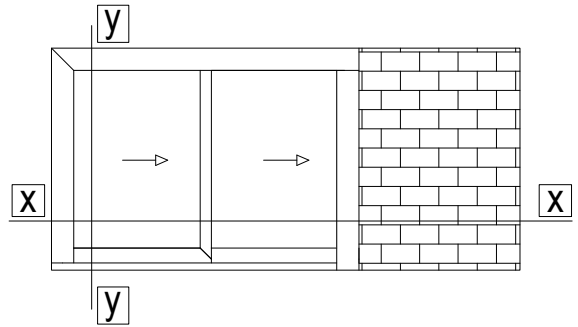

L	<b>Δίφυλλο επάλληλο χωνευτό</b> 2-sash parallel sliding pocket window
---	--















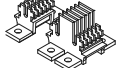

Profile cuttings   Κοπές προφίλ			
Description Περιγραφή	Code Κωδικός	Cutting Κοπή	Quantity Ποσότητα
Frame cuttings   Κοπές κάσας			
Frame height   Ύψος οδηγού	M63100	Fh - 3 mm	2 pcs   τμχ
Frame width   Πλάτος οδηγού	M63100	W + 300 mm	1 pcs   τμχ
Frame width   Πλάτος οδηγού	M63130	1.5 x W	1 pcs   τμχ
Additional frame width   Πλάτος πρόσθετο οδηγού	M63118	(1.5 x W) - 20 mm (1.5 x W) - 74 mm	1 pcs   τμχ 1 pcs   τμχ
Cover frame cap height   Ύψος για καπάκι οδηγού	M63133	Fh - 50 mm	1 pcs   τμχ
Drainage cover profile width   Πλάτος για καπάκι απορροών οδηγού	M63141	Fw - 148 mm	1 pcs   τμχ
Architrave profile height   Ύψος αρμοκάλυπτρου	M63158	Fh - 106 mm	1 pcs   τμχ
Architrave cap profile height   Ύψος καπάκι αρμοκάλυπτρου	S70752	Fh - 106 mm	1 pcs   τμχ
Outer architrave profile height   Ύψος εξωτερικού αρμοκάλυπτρου	M63169	Fh - 106 mm	1 pcs   τμχ

L	<b>Δίφυλλο επάλληλο χωνευτό</b> 2-sash parallel sliding pocket window
---	--

Profile cuttings   Κοπές προφίλ			
Description Περιγραφή	Code Κωδικός	Cutting Κοπή	Quantity Ποσότητα
Sash cuttings   Κοπές φύλλου			
Sash height   Ύψος φύλλου	M63103		4 pcs   τμχ
Sash width   Πλάτος φύλλου	M63103		2 pcs   τμχ
Sash width   Πλάτος φύλλου	M63104		2 pcs   τμχ
Glazing bead height   Ύψος για πηχάκι	M63006		3 pcs   τμχ
Glazing bead to handle height   Ύψος για πηχάκι στο ύψος της χειρολαβής	M63006	 <small>"H" is for the height of the middle of handle machining</small>	1+1 pcs   τμχ
Glazing bead width   Πλάτος για πηχάκι	M63006		4 pcs   τμχ
Additional profile height   Ύψος για πρόσθετο φύλλου	M63007		2 pcs   τμχ
Weathering cover height   Ύψος για καπάκι γάντζου	M63117		2 pcs   τμχ
Interlocking profile height   Ύψος προφίλ γάντζου	M63159		1 pcs   τμχ
Additional sealing profile for pocket window   Πρόσθετο προφίλ στεγάνωσης χωνευτού	M63170		1 pcs   τμχ
Glass cuttings   Κοπές υάλωσης			
Glass unit height   Ύψος υαλοπίνακα		Fh - 144 mm	2 pcs   τμχ
Glass unit width   Πλάτος υαλοπίνακα		W/2 - 71 mm	

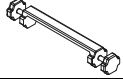
L	<b>Δίφυλλο επάλληλο χωνευτό</b> <b>2-sash parallel sliding pocket window</b>
---	---

List of accessories | Λίστα εξαρτημάτων

Code Κωδικός	Accessory Εξάρτημα	Description Περιγραφή	Quantity Ποσότητα
<b>Frame accessories   Εξαρτήματα κάσας</b>			
660-00-613-00		Inox railing guide Ανοξείδωτος οδηγός	(1.5 x W) - 20 mm (1.5 x W) - 74 mm
660-00-630-00		Frame PVC for M630 PVC οδηγού για M630	(1.5 x W) - 20 mm (1.5 x W) - 20 mm
311-00-631-00		Pair of straight cap frame connectors for M630 Ζεύγος τάπων σάκορης σύνδεσης οδηγού για M630	1 pair   ζεύγος
125-13-165-00		Mechanical corner 12.6x16.5mm Μηχανική γωνία σύνδεσης 12.6x16.5mm	2 pcs   τμχ
alternatively   εναλλακτικά 125-13-165-00 113-13-170-00		Crimp corner cleat 12.6x16.7mm Πρεσσαριστή γωνία σύνδεσης 12.6x16.7mm	2 pcs   τμχ
125-13-535-00		Mechanical corner 12.6x53.5mm Μηχανική γωνία σύνδεσης 12.6x53.5mm	1 pcs   τμχ
alternatively   εναλλακτικά 125-13-535-00 113-13-536-00		Crimp corner cleat 12.6x53.6mm Πρεσσαριστή γωνία σύνδεσης 12.6x53.6mm	1 pcs   τμχ
180-00-630-00		Alignment corner for M630 frame Γωνία επιπεδότητας για οδηγό M630	2 pcs   τμχ
311-00-639-00		Central seal Κεντρικό στεγανωτικό	2 set   σετ
470-11-839-00		Metal Pin For Corner Connection Πείρος καρφωτών γωνιών	113-09-183-00 & 11313-170-00 2 pins/corner πείροι/γωνία 113-13-536-00 4 pins/corner πείροι/γωνία
660-00-631-00		Sash spacer for M630 Αποστατικό κύλισης για M630	9 pcs   τμχ
660-00-632-00		Porthole chamber barrier for M630 Φραγμός θαλάμου οδηγού για M630	3 pcs   τμχ
660-00-633-00		Polyamide porthole barrier for M630 Φραγμός πολυαμιδίου οδηγού για M630	4 pcs   τμχ
660-00-634-00		Porthole chamber barrier for M630 Φραγμός θαλάμου οδηγού για M630	2 pcs   τμχ
660-44-088-03		Water-drainage anti-return cover Καπάκι απορροής με αντεπιστροφή	1 pcs   τμχ / 200 mm
311-00-736-03		Clip for bottom track water drainage Κλιπ για την απορροή του κάτω οδηγού	1 pcs   τμχ / 300 mm

L	<b>Δίφυλλο επάλληλο χωνευτό</b> <b>2-sash parallel sliding pocket window</b>
---	---

List of accessories | Λίστα εξαρτημάτων

Code Κωδικός	Accessory Εξάρτημα	Description Περιγραφή	Quantity Ποσότητα
<b>Sash accessories   Εξαρτήματα φύλλου</b>			
660-00-636-00		PVC for M630 interlocking profile PVC γάντζου για M630	(Fh -144.5mm) 2 pcs   τμχ.
113-09-183-00		Crimp corner cleat 8.6x18.3mm Πρεσσαριστή γωνία σύνδεσης 8.6x18.3mm	16 pcs   τμχ
600-00-630-00		Rollers for M630 Ράουλο για M630	4 pcs   τμχ
311-00-632-00 <small>311-00-633-00 left   αριστερά συρόμενο</small>		Weathering profile end caps set for right sliding typology M630 Σετ ταπών γάντζου για δεξιά συρόμενο M630	2 set
455-01-630-XX		Kit of internal-external handle Κιτ εσωτερικής-εξωτερικής χειρολαβής	1 pcs   τμχ
660-00-637-00		Setting block spacer Αποστατικό κλειδαριάς	1τμχ ανά κλειδώμα/ 1 piece per locking point
660-62-520-03		External Stopper 20 mm Εξωτερικό στοπ 20mm	2 pcs   τμχ
311-00-638-00		Sealing end cap for sash locking side Μπροστινή ταπα στεγάνωση φυλλου	1 pcs   τμχ
290-00-004-00		Setting block 4mm Τακάκι 4mm	14 pcs   τμχ
290-00-005-00		Setting block 5mm Τακάκι 5mm	14 pcs   τμχ
200-08-004-01		Glazing gasket 4mm EPDM Ελαστικό σφίγμα 4mm EPDM	4 Sh   4 Sw
200-06-860-01		Outside glazing gasket plugged 3mm Ελαστικό τζαμιού κουμπωτό 3mm EPDM	4 Sh   4 Sw
220-31-230-03		Foam gasket for upholding glazing bead Αφρώδες ελαστικό συγκράτησης για πηγάκια	4 Sh   4 Sw
620-69-106-xx		Brush weatherstripping pile triffin 6mm Βουρτσάκι triffin 6mm	7W + 5Fh
620-69-306-xx		Brush weatherstripping pile triffin 6mm Βουρτσάκι triffin 6mm	5W + 3Fh
620-03-412-03		Brush weatherstripping pile single fin 12mm Βουρτσάκι μονής μεμβράνης 12mm	3Fh

**Ag** Two-sash sliding window with gutter  
 Δίφυλλο επάλληλο συρόμενο με υδατολεκάνη

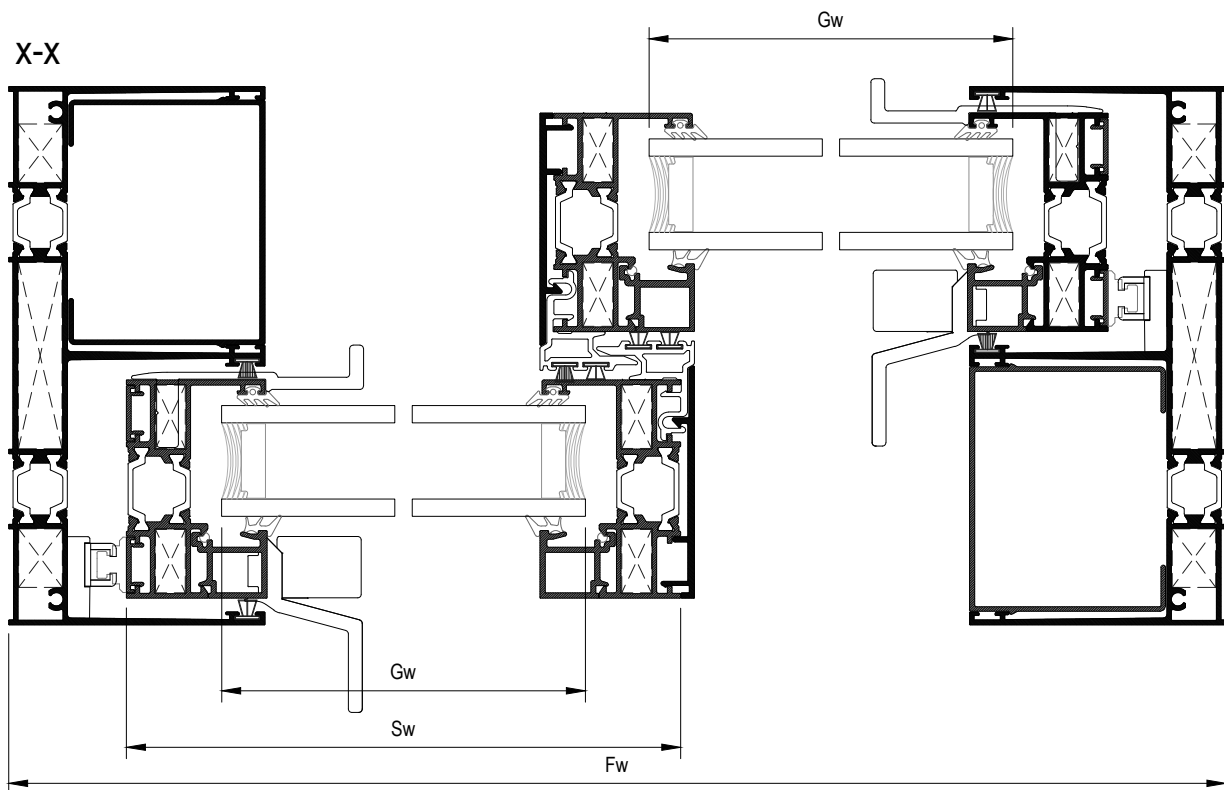
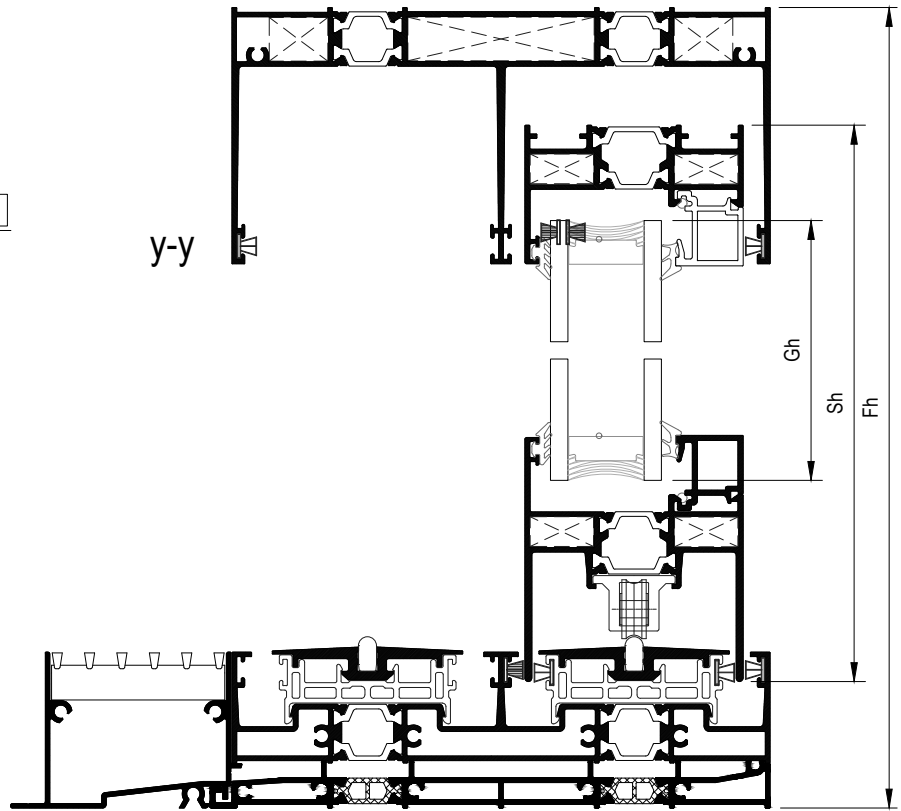
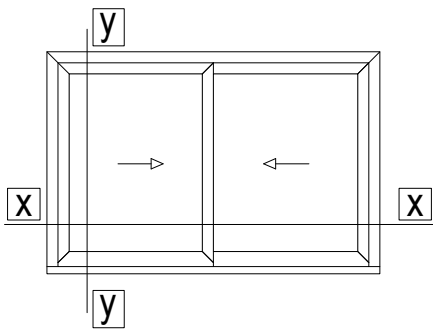

Ag	Two-sash sliding window with gutter Δίφυλλο επάλληλο συρόμενο με υδατολεκάνη
----	---

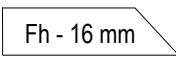
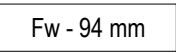
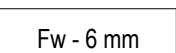
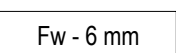
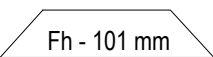
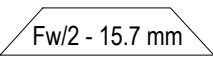
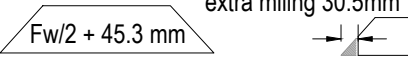
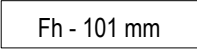
Profile cuttings   Κοπές προφίλ			
Description Περιγραφή	Code Κωδικός	Cutting Κοπή	Quantity Ποσότητα
Frame cuttings   Κοπές κάσας			
Frame height   Ύψος οδηγού	M63100		2 pcs   τμχ
Frame width   Πλάτος οδηγού	M63100		1 pcs   τμχ
Frame width   Πλάτος οδηγού	M63130		1 pcs   τμχ
Additional frame width   Πλάτος πρόσθετο οδηγού	M63118		2 pcs   τμχ
Cover frame cap height   Ύψος για καπάκι οδηγού	M63133		2 pcs   τμχ
Drainage profile width   Πλάτος υδατολεκάνης	M63163		1 pcs   τμχ
Subsil width   Πλάτος πρόσθετης κάσας κατωκασίου	M63164		1 pcs   τμχ
Sash cuttings   Κοπές φύλλου			
Sash height   Ύψος φύλλου	M63103		4 pcs   τμχ
Sash width   Πλάτος φύλλου	M63103		2 pcs   τμχ
Sash width   Πλάτος φύλλου	M63104		2 pcs   τμχ
Glazing bead height   Ύψος για πηχάκι	M63006		2 pcs   τμχ
Glazing bead to handle height   Ύψος για πηχάκι στο ύψος της χειρολαβής	M63006	$GB_1 = H - 207.6 \text{ mm} +$ $GB_2 = Fh - H - 174.6 \text{ mm}$ "H" is for the height of the middle of handle machining	2+2 pcs   τμχ
Glazing bead width   Πλάτος για πηχάκι	M63006		4 pcs   τμχ
Additional profile height   Ύψος για πρόσθετο φύλλου	M63007		4 pcs   τμχ
Weathering cover height   Ύψος για καπάκι γάντζου	M63117		2 pcs   τμχ
Glass cuttings   Κοπές υάλωσης			
Glass unit height   Ύψος υαλοπίνακα		Fh - 157 mm	2 pcs   τμχ
Glass unit width   Πλάτος υαλοπίνακα		Fw/2 - 71 mm	

Ag	<b>Two-sash sliding window with gutter</b> Δίφυλλο επάλληλο συρόμενο με υδατολεκάνη
----	--

List of accessories | Λίστα εξαρτημάτων

Code Κωδικός	Accessory Εξάρτημα	Description Περιγραφή	Quantity Ποσότητα
-----------------	-----------------------	--------------------------	----------------------

Frame accessories | Εξαρτήματα κάσας

660-00-613-00		Inox railling guide Ανοξείδωτος οδηγός	Fw - 95.5 mm x 2
660-00-630-00		Frame PVC for M630 PVC οδηγού για M630	Fw - 40 mm x 2
311-00-631-00		Pair of straight cap frame connectors for M630 Ζεύγος τάπων σόκορης σύνδεσης οδηγού για M630	1 pair   ζεύγος
125-13-165-00		Mechanical corner 12.6x16.5mm Μηχανική γωνία σύνδεσης 12.6x16.5mm	4 pcs   τμχ
alternatively   εναλλακτικά 125-13-165-00 113-13-170-00		Crimp corner cleat 12.6x16.7mm Πρεσσαριστή γωνία σύνδεσης 12.6x16.7mm	4 pcs   τμχ
125-13-535-00		Mechanical corner 12.6x53.5mm Μηχανική γωνία σύνδεσης 12.6x53.5mm	2 pcs   τμχ
alternatively   εναλλακτικά 125-13-535-00 113-13-536-00		Crimp corner cleat 12.6x53.6mm Πρεσσαριστή γωνία σύνδεσης 12.6x53.6mm	2 pcs   τμχ
180-00-630-00		Alignment corner for M630 frame Γωνία επιπεδότητας για οδηγό M630	4 pcs   τμχ
311-00-639-00		Central seal Κεντρικό στεγανωτικό	1 set   σετ
470-11-839-00		Metal Pin For Corner Connection Πείρος καρφωτών γωνιών	113-09-183-00 & 11313-170-00 2 pins/corner πείροι/γωνία 113-13-536-00 4 pins/corner πείροι/γωνία
660-00-631-00		Sash spacer for M630 Αποστατικό κύλισης για M630	10 pcs   τμχ
660-08-115-03		Security Ball Valve, Φ8X11,5, Black Βαλβίδα Ασφαλείας, Φ8X11,5, Μαύρη	[3*Fw/500] + 6 pcs   τμχ
311-63-164-00		End cap for M63164 subsil Τάπα subsil M63164	2 set   σετ
660-30-000-00 -0987 (black anodization) -0982 (natural anodization)		Aluminium perforated drain for M630 Σχάρα υδατολεκάνης αλουμινίου για M630	Fw/240mm pcs   τμχ
311-63-163-04		Drainage adaptor D25/D32 Αντάπτορας απορροής Φ25 σε Φ32	[Fw/1000mm] pcs



Ag	<b>Two-sash sliding window with gutter</b> Δίφυλλο επάλληλο συρόμενο με υδατολεκάνη
----	--

List of accessories | Λίστα εξαρτημάτων

Code Κωδικός	Accessory Εξάρτημα	Description Περιγραφή	Quantity Ποσότητα
-----------------	-----------------------	--------------------------	----------------------

Sash accessories | Εξαρτήματα φύλλου

660-00-636-00		PVC for M630 interlocking profile PVC γάντζου για M630	(Fh -157.5mm) 2 pcs   τμχ.
113-09-183-00		Crimp corner cleat 8.6x18.3mm Πρεσσαριστή γωνία σύνδεσης 8.6x18.3mm	16 pcs   τμχ
600-00-630-00		Rollers for M630 Ράουλο για M630	4 pcs   τμχ
311-00-632-00 <small>left   αριστερά συρόμενο 311-00-633-00</small>		Weathering profile end caps set for right sliding typology M630 Σετ ταπών γάντζου για δεξιά συρόμενο M630	1 set
455-01-630-XX		Kit of internal-external handle Κιτ εσωτερικής-εξωτερικής χειρολαβής	2 pcs   τμχ
660-00-637-00		Setting block spacer Αποστατικό κλειδαριάς	1τμχ ανά κλείδωμα/ 1 piece per locking point
660-62-520-03		External Stopper 20 mm Εξωτερικό στοπ 20mm	1 pcs   τμχ
311-00-638-00		Sealing end cap for sash locking side Μπροστινή ταπα στεγανωσης φυλλου	2 pcs   τμχ
290-00-004-00		Setting block 4mm Τακάκι 4mm	14 pcs   τμχ
290-00-005-00		Setting block 5mm Τακάκι 5mm	14 pcs   τμχ
200-08-004-01		Glazing gasket 4mm EPDM Ελαστικό σφίγη 4mm EPDM	4 Sh   4 Sw
200-06-860-01		Outside glazing gasket plugged 3mm Ελαστικό τζαμιού κουμπωτό 3mm EPDM	4 Sh   4 Sw
220-31-230-03		Foam gasket for upholding glazing bead Αφρώδες ελαστικό συγκράτησης για πηχάκια	4 Sh   4 Sw
620-69-106-xx		Brush weatherstripping pile trifin 6mm Βουρτσάκι trifin 6mm	7Fw + 6Fh
620-69-306-xx		Brush weatherstripping pile trifin 6mm Βουρτσάκι trifin 6mm	4Fw + 2Fh

**Afg** Two-sash sliding window with flyscreen and gutter  
 Δίφυλλο επάλληλο συρόμενο με σήτα και υδατολεκάνη

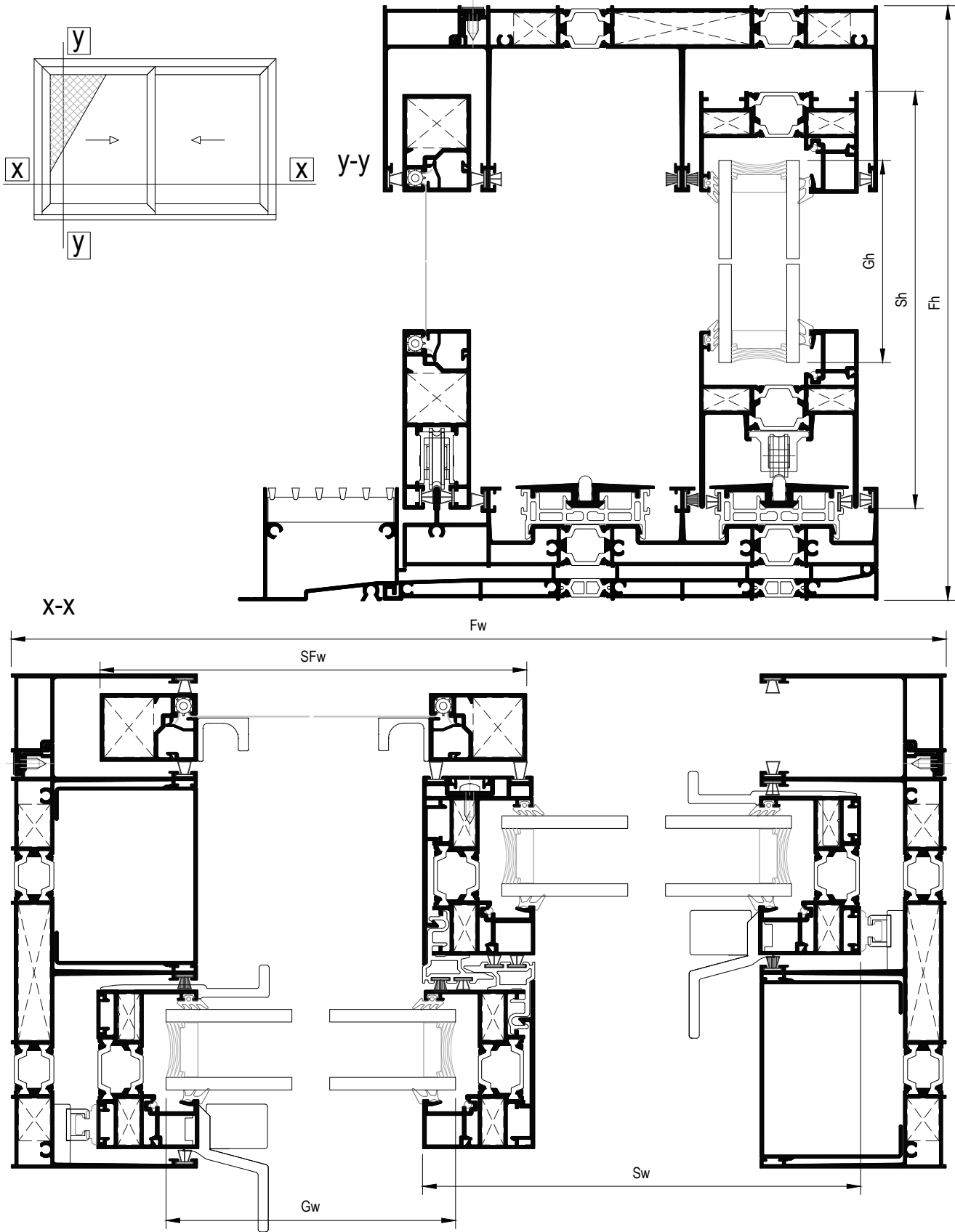

Afg	Two-sash sliding window with flyscreen and gutter Δίφυλλο επάλληλο συρόμενο με σήτα και υδατολεκάνη
-----	--

Profile cuttings   Κοπές προφίλ			
Description Περιγραφή	Code Κωδικός	Cutting Κοπή	Quantity Ποσότητα
Frame cuttings   Κοπές κάσας			
Frame height   Ύψος οδηγού	M63144		2 pcs   τμχ
Frame width   Πλάτος οδηγού	M63144		1 pcs   τμχ
Frame width   Πλάτος οδηγού	M63146		1 pcs   τμχ
Additional frame width   Πλάτος πρόσθετο οδηγού	M63118		2 pcs   τμχ
Cover frame cap height   Ύψος για καπάκι οδηγού	M63133		2 pcs   τμχ
Drainage profile width   Πλάτος υδατολεκάνης	M63163		1 pcs   τμχ
Subsil width   Πλάτος πρόσθετης κάσας κατωκασίου	M63166		1 pcs   τμχ
Flyscreen cuttings   Κοπές σήτας			
Flyscreen frame height   Ύψος οδηγού σήτας	M63145		2 pcs   τμχ
Flyscreen frame width   Πλάτος οδηγού σήτας	M63145		1 pcs   τμχ
Flyscreen sash height   Ύψος φύλλου σήτας	M63142		2 pcs   τμχ
Flyscreen sash width   Πλάτος φύλλου σήτας	M63142		1 pcs   τμχ
Flyscreen sash width   Πλάτος φύλλου σήτας	M63127		1 pcs   τμχ
Flyscreen sash additional profile (height)   Πρόσθετο προφίλ φύλλου σήτας (ύψος)	S70814		2 pcs   τμχ
Flyscreen sash additional profile (width)   Πρόσθετο προφίλ φύλλου σήτας (πλάτος)	S70814		2 pcs   τμχ
Flyscreen interlocking profile   Προφίλ γάντζου σήτας	M63143		1 pcs   τμχ
Flyscreen interlocking additional profile   Πρόσθετο προφίλ γάντζου σήτας	M63007		1 pcs   τμχ

Afg	<b>Two-sash sliding window with flyscreen and gutter</b> Δίφυλλο επάλληλο συρόμενο με σήτα και υδατολεκάνη
-----	---

Profile cuttings   Κοπές προφίλ			
Description Περιγραφή	Code Κωδικός	Cutting Κοπή	Quantity Ποσότητα
Sash cuttings   Κοπές φύλλου			
Sash height   Ύψος φύλλου	M63103		4 pcs   τμχ
Sash width   Πλάτος φύλλου	M63103		2 pcs   τμχ
Sash width   Πλάτος φύλλου	M63104		2 pcs   τμχ
Glazing bead height   Ύψος για πηχάκι	M63006		2 pcs   τμχ
Glazing bead to handle height   Ύψος για πηχάκι στο ύψος της χειρολαβής	M63006	$GB_1 = H - 207.6 \text{ mm} +$ $GB_2 = Fh - H - 174.6 \text{ mm}$	2+2 pcs   τμχ
Glazing bead width   Πλάτος για πηχάκι	M63006		4 pcs   τμχ
Additional profile height   Ύψος για πρόσθετο φύλλου	M63007		4 pcs   τμχ
Weathering cover height   Ύψος για καπάκι γάντζου	M63117		2 pcs   τμχ
Glass cuttings   Κοπές υάλωσης			
Glass unit height   Ύψος υαλοπίνακα		Fh - 157 mm	2 pcs   τμχ
Glass unit width   Πλάτος υαλοπίνακα		Fw/2 - 71 mm	

Afg	<b>Two-sash sliding window with flyscreen and gutter</b> Δίφυλλο επάλληλο συρόμενο με σήτα και υδατολεκάνη
-----	---

List of accessories | Λίστα εξαρτημάτων

Code Κωδικός	Accessory Εξάρτημα	Description Περιγραφή	Quantity Ποσότητα
-----------------	-----------------------	--------------------------	----------------------

Frame accessories | Εξαρτήματα κάσας

660-00-613-00		Inox railing guide Ανοξείδωτος οδηγός	Fw - 95.5 mm x 2
660-00-630-00		Frame PVC for M630 PVC οδηγού για M630	Fw - 40 mm x 2
311-00-631-00		Pair of straight cap frame connectors for M630 Ζεύγος τάπων σάκορης σύνδεσης οδηγού για M630	1 pair   ζεύγος
125-13-165-00		Mechanical corner 12.6x16.5mm Μηχανική γωνία σύνδεσης 12.6x16.5mm	4 pcs   τμχ
alternatively   εναλλακτικά 125-13-165-00 113-13-170-00		Crimp corner cleat 12.6x16.7mm Πρεσσαριστή γωνία σύνδεσης 12.6x16.7mm	4 pcs   τμχ
125-13-535-00		Mechanical corner 12.6x53.5mm Μηχανική γωνία σύνδεσης 12.6x53.5mm	2 pcs   τμχ
alternatively   εναλλακτικά 125-13-535-00 113-13-536-00		Crimp corner cleat 12.6x53.6mm Πρεσσαριστή γωνία σύνδεσης 12.6x53.6mm	2 pcs   τμχ
180-00-630-00		Alignment corner for M630 frame Γωνία επιπεδότητας για οδηγό M630	4 pcs   τμχ
311-00-639-00		Central seal Κεντρικό στεγανωτικό	1 set   σετ
470-11-839-00		Metal Pin For Corner Connection Πείρος καρφωτών γωνιών	113-09-183-00 & 11313-170-00 2 pins/corner πείροι/γωνία 113-13-536-00 4 pins/corner πείροι/γωνία
660-00-631-00		Sash spacer for M630 Αποστατικό κύλισης για M630	10 pcs   τμχ
660-08-115-03		Security Ball Valve, Φ8X11,5, Black Βαλβίδα Ασφαλείας, Φ8X11,5, Μαύρη	[3*Fw/500] + 6 pcs   τμχ

Afg	<b>Two-sash sliding window with flyscreen and gutter</b> Δίφυλλο επάλληλο συρόμενο με σήτα και υδατολεκάνη
-----	---

List of accessories | Λίστα εξαρτημάτων

Code Κωδικός	Accessory Εξάρτημα	Description Περιγραφή	Quantity Ποσότητα
-----------------	-----------------------	--------------------------	----------------------

Sash accessories | Εξαρτήματα φύλλου

660-00-636-00		PVC for M630 interlocking profile PVC γάντζου για M630	(Fh -157.5mm) 2 pcs   τμχ.
113-09-183-00		Crimp corner cleat 8.6x18.3mm Πρεσσαριστή γωνία σύνδεσης 8.6x18.3mm	16 pcs   τμχ
600-00-630-00		Rollers for M630 Ράουλο για M630	4 pcs   τμχ
311-00-632-00		Weathering profile end caps set for right sliding typology M630 Σετ ταπών γάντζου για δεξιά συρόμενο M630	1 set
455-01-630-XX		Kit of internal-external handle Κιτ εσωτερικής-εξωτερικής χειρολαβής	2 pcs   τμχ
660-00-637-00		Setting block spacer Αποστατικό κλειδαριάς	1τμχ ανά κλείδωμα/ 1 piece per locking point
660-62-520-03		External Stopper 20 mm Εξωτερικό στοπ 20mm	1 pcs   τμχ
311-00-638-00		Sealing end cap for sash locking side Μπροστινή ταπα στεγανωσης φυλλου	2 pcs   τμχ
290-00-004-00		Setting block 4mm Τακάκι 4mm	14 pcs   τμχ
290-00-005-00		Setting block 5mm Τακάκι 5mm	14 pcs   τμχ
200-08-004-01		Glazing gasket 4mm EPDM Ελαστικό σφήνα 4mm EPDM	4 Sh   4 Sw
200-06-860-01		Outside glazing gasket plugged 3mm Ελαστικό τζαμιού κουμπωτό 3mm EPDM	4 Sh   4 Sw
220-31-230-03		Foam gasket for upholding glazing bead Αφρώδες ελαστικό συγκράτησης για πηχάκια	4 Sh   4 Sw
620-69-106-xx		Brush weatherstripping pile trifin 6mm Βουρτσάκι trifin 6mm	7Fw + 6Fh
620-69-306-xx		Brush weatherstripping pile trifin 6mm Βουρτσάκι trifin 6mm	4Fw + 2Fh

Afg	<b>Two-sash sliding window with flyscreen and gutter</b> Δίφυλλο επάλληλο συρόμενο με σήτα και υδατολεκάνη
-----	---

List of accessories | Λίστα εξαρτημάτων

Code Κωδικός	Accessory Εξάρτημα	Description Περιγραφή	Quantity Ποσότητα
-----------------	-----------------------	--------------------------	----------------------

Flyscreen accessories | Εξαρτήματα σήτας

125-13-241-00		Mechanical corner 12.6 x 24.1 mm Μηχανική γωνία 12.6 x 24.1 mm	2 pcs   τμχ
126-20-235-00		Corner cleat CAL type 36,3X19X36,3mm Γωνία σύνδεσης CAL 36,3X19X36,3mm	4 pcs   τμχ.
250-06-220-3x		Ελαστικό Αντικωνοπτικών, PVC 7,7mm   PVC Flyscreen Gasket 7,7mm	2*Sh 2*Sw
311-63-127-00		Sealing end cap for sash flyscreen   Τάπα στεγάνωσης φύλλου	2 pair   ζεύγη
311-63-146-00		End cap of flyscreen bottom track   Πλευρική τάπα κατωκασίου οδηγού σήτας	1 pair   ζεύγος
600-01-850-00		Aluminium roller Ø22 for flyscreen Ράουλο Ø22 για σήτα	2 pcs   τμχ.
620-69-106-03		Brush weatherstripping pile 6mm Βουρτσάκι 6mm	2Fw
620-69-107-03		Brush weatherstripping pile 7mm Βουρτσάκι 7mm	3Fw 4Fh
620-69-100-03		Brush weatherstripping pile 10mm Βουρτσάκι 10mm	2Fh
610-00-701-xx black anodized -45 natural anodized -33		Handle for sliding flyscreen Χερούλι για σήτα	2 pcs
311-63-166-00		End cap for M63166 subsil   Τάπα subsil M63166	1 set   σετ
660-30-000-00 -0987 (black anodization) -0982 (natural anodization)		Aluminium perforated drain for M630 Σχάρα υδατολεκάνης αλουμινίου για M630	Fw/240mm pcs   τμχ
311-63-163-04		Drainage adaptor D25/D32 Αντάπτορας απορροής Φ25 σε Φ32	[Fw/1000mm] pcs

Eg

Three-sash sliding window with gutter  
Τρίφυλλο επάλληλο συρόμενο με υδατολεκάνη

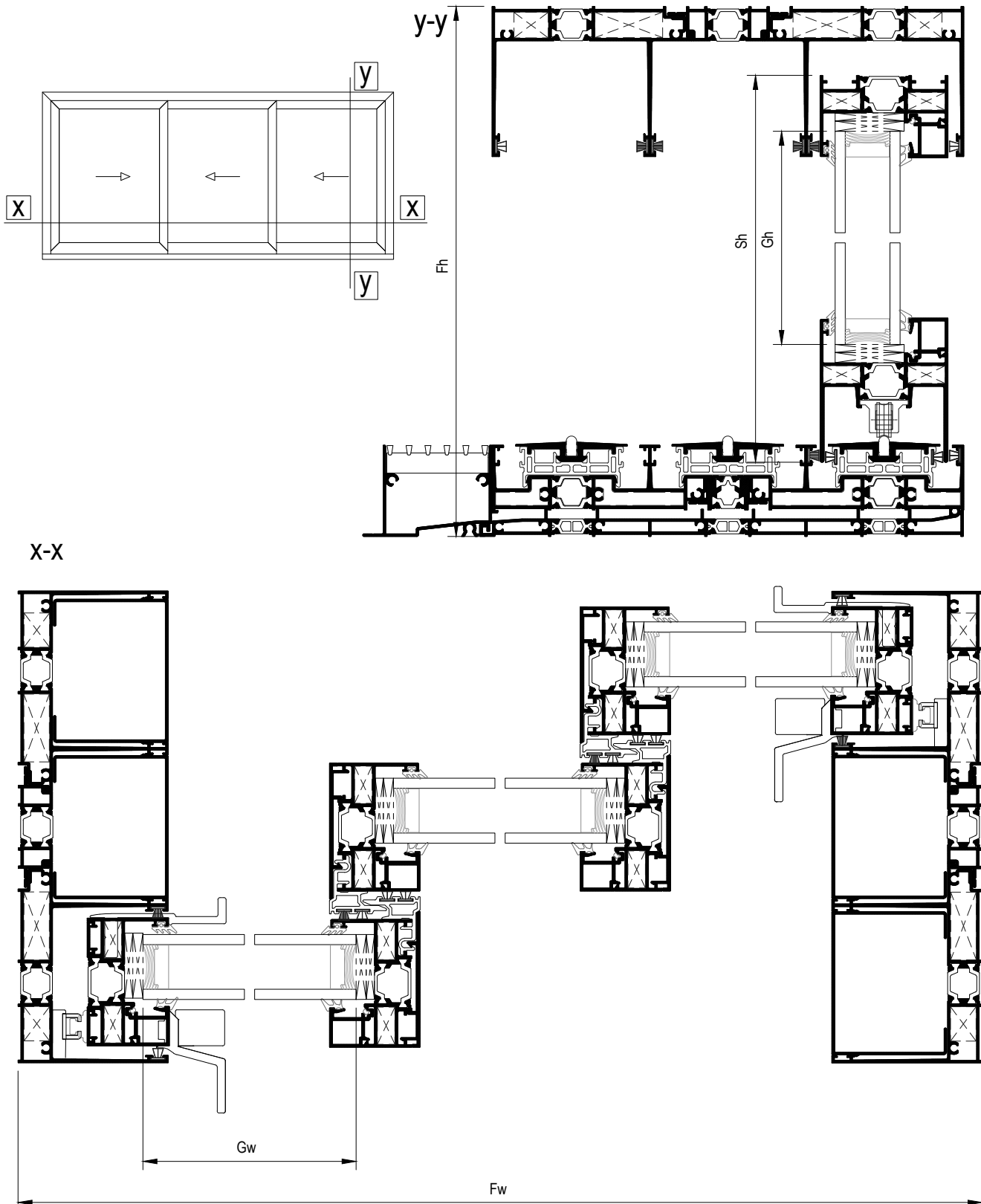



Eg

Three-sash sliding window with gutter  
Τρίφυλλο επάλληλο συρόμενο με υδατολεκάνη

Profile cuttings | Κοπές προφίλ

Description Περιγραφή	Code Κωδικός	Cutting Κοπή	Quantity Ποσότητα
Frame cuttings   Κοπές κάσας			
Frame height   Ύψος οδηγού	M63102	+	2+2 pcs   τμχ
Frame height   Ύψος οδηγού	M63128	+	1+1 pcs   τμχ
Frame width   Πλάτος οδηγού	M63102		2 pcs   τμχ
Frame width   Πλάτος οδηγού	M63128		1 pcs   τμχ
Frame width   Πλάτος οδηγού	M63126		2 pcs   τμχ
Frame width   Πλάτος οδηγού	M63120		1 pcs   τμχ
Additional frame width   Πλάτος πρόσθετο οδηγού	M63118		2 pcs   τμχ
Additional frame width   Πλάτος πρόσθετο οδηγού	M63118		1 pcs   τμχ
Cover frame cap height   Ύψος για καπάκι οδηγού	M63133		4 pcs   τμχ
Subsil width   Πλάτος πρόσθετης κάσας κατωκασίου	M63168		1 pcs   τμχ
Drainage profile width   Πλάτος υδατολεκάνης	M63163		1 pcs   τμχ

Eg

Three-sash sliding window with gutter  
Τρίφυλλο επάλληλο συρόμενο με υδατολεκάνη

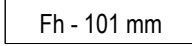
Profile cuttings   Κοπές προφίλ			
Description Περιγραφή	Code Κωδικός	Cutting Κοπή	Quantity Ποσότητα
Sash cuttings   Κοπές φύλλου			
Sash height   Ύψος φύλλου	M63103		6 pcs   τμχ
Sash width   Πλάτος φύλλου	M63103		3 pcs   τμχ
Sash width   Πλάτος φύλλου	M63104		3 pcs   τμχ
Glazing bead height   Ύψος για πηχάκι	M63006		4 pcs   τμχ
Glazing bead to handle height   Ύψος για πηχάκι στο ύψος της χειρολαβής	M63006	$GB_1 = H - 207.6 \text{ mm}$ + $GB_2 = Fh - H - 174.6 \text{ mm}$ "H" is for the height of the middle of handle machining	2+2 pcs   τμχ
Glazing bead width   Πλάτος για πηχάκι	M63006		6 pcs   τμχ
Additional profile height   Ύψος για πρόσθετο φύλλου	M63007		4 pcs   τμχ
Weathering cover height   Ύψος για καπάκι γάντζου	M63117		4 pcs   τμχ
Glass cuttings   Κοπές υάλωσης			
Glass unit height   Ύψος υαλοπίνακα		Fh - 157 mm	3 pcs   τμχ
Glass unit width   Πλάτος υαλοπίνακα		Fw/3 - 53.5 mm	

Eg	<b>Three-sash sliding window with gutter</b> <b>Τρίφυλλο επάλληλο συρόμενο με υδατολεκάνη</b>
----	--

List of accessories | Λίστα εξαρτημάτων

Code Κωδικός	Accessory Εξάρτημα	Description Περιγραφή	Quantity Ποσότητα
-----------------	-----------------------	--------------------------	----------------------

Frame accessories

660-00-613-00		Inox railing guide Ανοξείδωτος οδηγός	Fw - 95.5mm x 2pcs Fw - 148mm x 1pcs
660-00-630-00		Frame PVC for M630 PVC οδηγού για M630	Fw - 40 mm x 3
311-00-634-00		Pair of straight cap 3-sash frame connectors for M630 Ζεύγος τάπων σκόρης σύνδεσης τριπλού οδηγού για M630	1 pair   ζεύγος
125-13-165-00		Mechanical corner 12.6x16.5mm Μηχανική γωνία σύνδεσης 12.6x16.5mm	4 pcs   τμχ
alternatively   εναλλακτικά 125-13-165-00 113-13-170-00		Crimp corner cleat 12.6x16.7mm Πρεσσαριστή γωνία σύνδεσης 12.6x16.7mm	4 pcs   τμχ
125-13-330-00		Mechanical corner 12.6x33mm Μηχανική γωνία σύνδεσης 12.6x33mm	4 pcs   τμχ
alternatively   εναλλακτικά 125-13-330-00 113-13-335-00		Crimp corner cleat 12.6x33.3mm Πρεσσαριστή γωνία σύνδεσης 12.6x33.3mm	4 pcs   τμχ
180-00-630-00		Alignment corner for M630 frame Γωνία επιπεδότητας για οδηγό M630	4 pcs   τμχ
660-00-631-00		Sash spacer for M630 Αποστατικό κύλισης για M630	13 pcs   τμχ
620-69-306-xx		Brush weatherstripping pile triffin 6mm Βουρτσάκι triffin 6mm	7Fw+ 2Fh
311-00-639-00		Central seal Κεντρικό στεγανωτικό	2 set   σετ
470-11-839-00		Metal Pin For Corner Connection Πείρος καρφωτών γωνιών	113-09-183-00 & 113-13-170-00 2 pins/corner πείροι/γωνία 113-13-335-00 4 pins/corner πείροι/γωνία
311-63-168-00		End cap for M63168 subsil   Τάπα subsil M63168	1 pair   ζεύγος
660-30-000-00 -0987 (black anodization) -0982 (natural anodization)		Aluminium perforated drain for M630 Σχάρα υδατολεκάνης αλουμινίου για M630	W/240mm pcs   τμχ
660-08-115-03		Security Ball Valve, Φ8X11,5, Black Βαλβίδα Ασφαλείας, Φ8X11,5, Μαύρη	[W/150mm] pcs   τμχ
311-63-163-04		Drainage adaptor D25/D32 Αντάπτορας απορροής Φ25 σε Φ32	[Fw/1000mm] pcs

Eg

Three-sash sliding window with gutter  
Τρίφυλλο επάλληλο συρόμενο με υδατολεκάνη

List of accessories | Λίστα εξαρτημάτων

Code Κωδικός	Accessory Εξάρτημα	Description Περιγραφή	Quantity Ποσότητα
<b>Sash accessories   Εξαρτήματα φύλλου</b>			
660-00-636-00		PVC for M630 interlocking profile PVC γάντζου για M630	(Fh -157.5mm) 4 pcs   τμχ.
113-09-183-00		Crimp corner cleat 8.6x18.3mm Πρεσσαριστή γωνία σύνδεσης 8.6x18.3mm	24 pcs   τμχ
600-00-630-00		Rollers for M630 Ράουλο για M630	6 pcs   τμχ
<small>Kit   αριστερά συρόμενο 311-00-633-00</small> 311-00-632-00		Weathering profile end caps set for right sliding typology M630 Σετ ταπών γάντζου για δεξιά συρόμενο M630	2 set
455-01-630-XX		Kit of internal-external handle Κιτ εσωτερικής-εξωτερικής χειρολαβής	2 pcs   τμχ
660-00-637-00		Setting block spacer Αποστατικό κλειδαριάς	1τμχ ανά κλειδώμα/ 1 piece per locking point
660-62-520-03		External Stopper 20 mm Εξωτερικό στοπ 20mm	2 pcs   τμχ
311-00-638-00		Sealing end cap for sash locking side Μπροστινή ταπα στεγανοωση φυλλου	2 pcs   τμχ
290-00-004-00		Setting block 4mm Τακάκι 4mm	21 pcs   τμχ
290-00-005-00		Setting block 5mm Τακάκι 5mm	21 pcs   τμχ
200-08-004-01		Glazing gasket 4mm EPDM Ελαστικό σφήνα 4mm EPDM	6 Sh   6 Sw
200-06-860-01		Outside glazing gasket plugged 3mm Ελαστικό τζαμιού κουμπωτό 3mm EPDM	6 Sh   6 Sw
220-31-230-03		Foam gasket for upholding glazing bead Αφρώδες ελαστικό συγκράτησης για πηχάκια	6 Sh   6 Sw
620-69-106-xx		Brush weatherstripping pile triffin 6mm Βουρτσάκι triffin 6mm	7Fw+ 10Fh

Ig One sash pocket window with gutter  
Μονόφυλλο χωνευτό με υδατολεκάνη

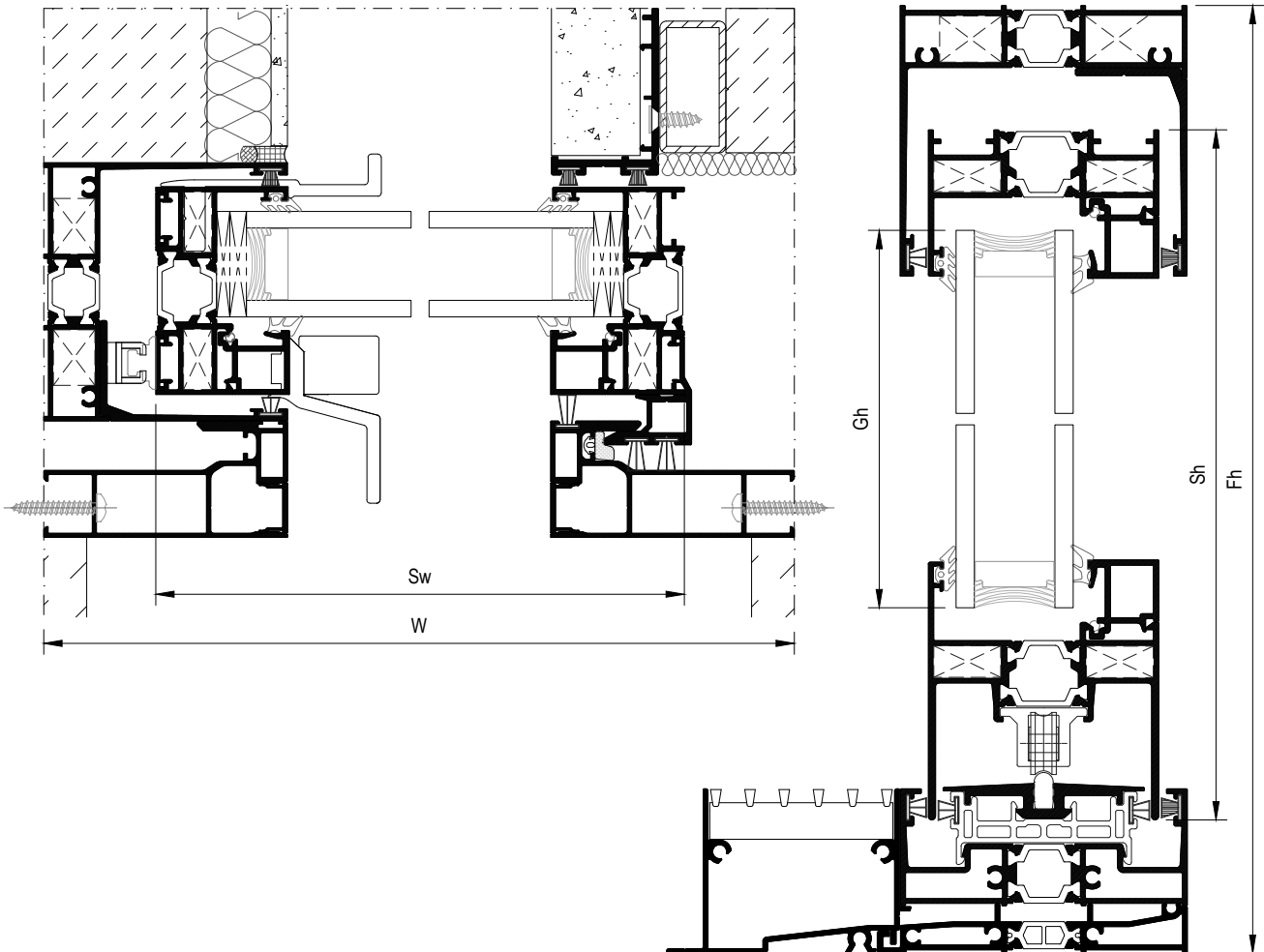
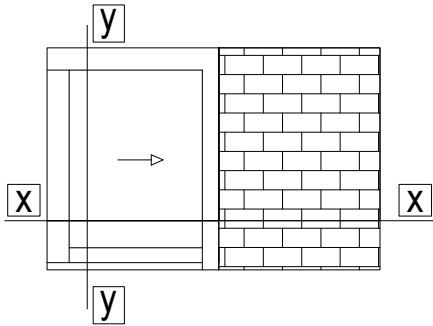

Glass cuttings   Κοπές υάλωσης		
Glass unit height   Ύψος υαλοπίνακα	Fh - 157 mm	1 pcs   τμχ
Glass unit width   Πλάτος υαλοπίνακα	W - 122.4 mm	

lg	One sash pocket window with gutter Μονόφυλλο χωνευτό με υδατολεκάνη
----	--

Profile cuttings   Κοπές προφίλ			
Description Περιγραφή	Code Κωδικός	Cutting Κοπή	Quantity Ποσότητα
Frame cuttings   Κοπές κάσας			
Frame height   Ύψος οδηγού	M63160		1 pcs   τμχ
Frame width   Πλάτος οδηγού	M63160		1 pcs   τμχ
Frame width   Πλάτος οδηγού	M63148		1 pcs   τμχ
Additional frame width   Πλάτος πρόσθετο οδηγού	M63118		1 pcs   τμχ
Architrave profile height   Ύψος αρμοκάλυπτρου	M63158		2 pcs   τμχ
Architrave cap profile height   Ύψος καπάκι αρμοκάλυπτρου	S70752		2 pcs   τμχ
Additional frame profile height   Ύψος πρόσθετου οδηγού	M63162		1 pcs   τμχ
Additional frame profile width   Πλάτος πρόσθετου οδηγού	M63162		1 pcs   τμχ
Outer architrave profile height   Ύψος εξωτερικού αρμοκάλυπτρου	M63169		1 pcs   τμχ
Drainage profile width   Πλάτος υδατολεκάνης	M63163		1 pcs   τμχ
Subsil width   Πλάτος πρόσθετης κάσας κατωκασίου	M63171		1 pcs   τμχ
Sash cuttings   Κοπές φύλλου			
Sash height   Ύψος φύλλου	M63103		2 pcs   τμχ
Sash width   Πλάτος φύλλου	M63103		1 pcs   τμχ
Sash width   Πλάτος φύλλου	M63104		1 pcs   τμχ
Glazing bead height   Ύψος για πηχάκι	M63006		1 pcs   τμχ
Glazing bead to handle height   Ύψος για πηχάκι στο ύψος της χειρολαβής	M63006	$GB_1 = H - 207.6 \text{ mm} +$ $GB_2 = Fh - H - 174.6 \text{ mm}$ "H" is for the height of the middle of handle machining	1+1 pcs   τμχ
Glazing bead width   Πλάτος για πηχάκι	M63006		2 pcs   τμχ
Additional profile height   Ύψος για πρόσθετο φύλλου	M63007		2 pcs   τμχ
Interlocking profile height   Ύψος προφίλ γάντζου	M63159		1 pcs   τμχ

lg	One sash pocket window with gutter Μονόφυλλο χωνευτό με υδατολεκάνη
----	--

List of accessories | Λίστα εξαρτημάτων

Code Κωδικός	Accessory Εξάρτημα	Description Περιγραφή	Quantity Ποσότητα
-----------------	-----------------------	--------------------------	----------------------

Frame accessories | Εξαρτήματα κάσας

660-00-613-00		Inox railing guide Ανοξείδωτος οδηγός	2W - 20 mm
660-00-630-00		Frame PVC for M630 PVC οδηγού για M630	2W - 20 mm
311-00-631-00		Pair of straight cap frame connectors for M630 Ζεύγος τάπων σόκαρης σύνδεσης οδηγού για M630	1 pair   ζεύγος *The end cap is cut in half *Η τάπα κόβεται στη μέση
125-13-165-00		Mechanical corner 12.6x16.5mm Μηχανική γωνία σύνδεσης 12.6x16.5mm	2 pcs   τμχ
alternatively   εναλλακτικά 125-13-165-00 113-13-170-00		Crimp corner cleat 12.6x16.7mm Πρεσσαριστή γωνία σύνδεσης 12.6x16.7mm	2 pcs   τμχ
470-11-839-00		Metal Pin For Corner Connection Πείρος καρφωτών γωνιών	113-09-183-00 & 11313-170-00 2 pins/corner πείροι/γωνία 113-13-536-00 4 pins/corner πείροι/γωνία
311-00-639-00		Central seal Κεντρικό στεγανωτικό	2 set   σετ
660-00-631-00		Sash spacer for M630 Αποστατικό κύλισης για M630	5 pcs   τμχ
240-14-600-03		Gasket for architrave profile Ελαστικό αρμοκάλυπτρου	Fh
660-62-520-03		External Stopper 20 mm Εξωτερικό στοπ 20mm	1 pcs   τμχ
311-63-164-00		End cap for M63164 subsil Τάπα subsil M63164	2 set   σετ
660-30-000-00 -0987 (black anodization) -0982 (natural anodization)		Aluminium perforated drain for M630 Σχάρα υδατολεκάνης αλουμινίου για M630	W/240mm pcs   τμχ
660-08-115-03		Security Ball Valve, Φ8X11,5, Black Βαλβίδα Ασφαλείας, Φ8X11,5, Μαύρη	[W/150mm] pcs   τμχ
311-63-163-04		Drainage adaptor D25/D32 Αντάπτορας απορροής Φ25 σε Φ32	[Fw/1000mm] pcs

lg	One sash pocket window with gutter Μονόφυλλο χωνευτό με υδατολεκάνη
----	--

List of accessories | Λίστα εξαρτημάτων

Code Κωδικός	Accessory Εξάρτημα	Description Περιγραφή	Quantity Ποσότητα
<b>Sash accessories   Εξαρτήματα φύλλου</b>			
113-09-183-00		Crimp corner cleat 8.6x18.3mm Πρεσσαριστή γωνία σύνδεσης 8.6x18.3mm	8 pcs   τμχ
600-00-630-00		Rollers for M630 Ράουλο για M630	2 pcs   τμχ
455-01-630-XX		Kit of internal-external handle Κιτ εσωτερικής-εξωτερικής χειρολαβής	1 pcs   τμχ
660-00-637-20		Base for striking plate M630 pocket Βάση αντικρούσματος για χωνευτή τυπολογία M630	1 pcs   τμχ per locking point
311-00-638-00		Sealing end cap for sash locking side Μπροστινή ταπα στεγάνωσης φύλλου	1 pcs   τμχ
290-00-004-00		Setting block 4mm Τακάκι 4mm	7 pcs   τμχ
290-00-005-00		Setting block 5mm Τακάκι 5mm	7 pcs   τμχ
200-08-004-01		Glazing gasket 4mm EPDM Ελαστικό σφίγμα 4mm EPDM	2 Sh   2 Sw
200-06-860-01		Outside glazing gasket plugged 3mm Ελαστικό τζαμιού κουμπωτό 3mm EPDM	2 Sh   2 Sw
220-31-230-03		Foam gasket for upholding glazing bead Αφρώδες ελαστικό συγκράτησης για πηχάκια	2 Sh   2 Sw
620-69-306-xx		Brush weatherstripping pile trifen 6mm Βουρτσάκι trifen 6mm	2W + Fh
620-69-106-xx		Brush weatherstripping pile trifen 6mm Βουρτσάκι trifen 6mm	4W + Fh
620-03-412-03		Brush weatherstripping pile single fin 12mm Βουρτσάκι μονής μεμβράνης 12mm	3Fh



**lfg** One sash pocket window with flyscreen and gutter  
Μονόφυλλο χωνευτό με σήτα και υδατολεκάνη

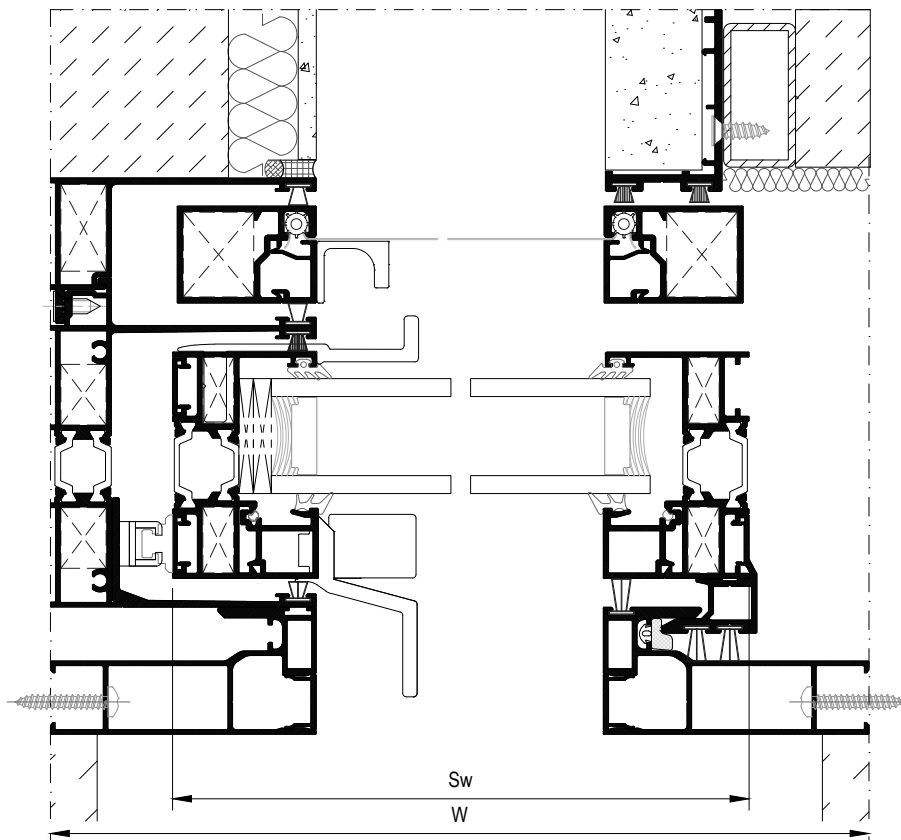
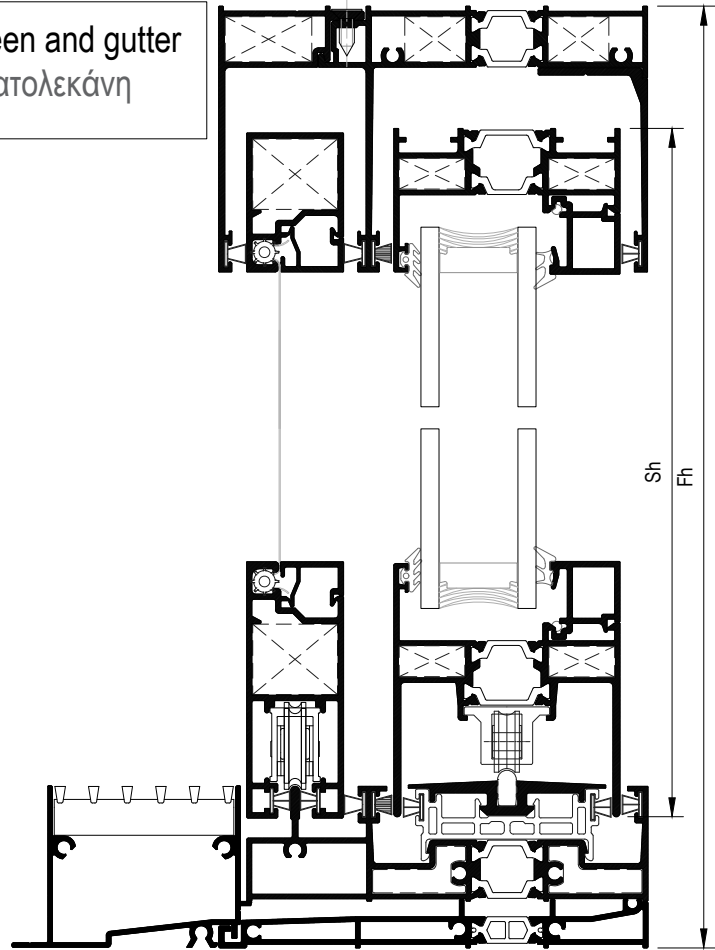
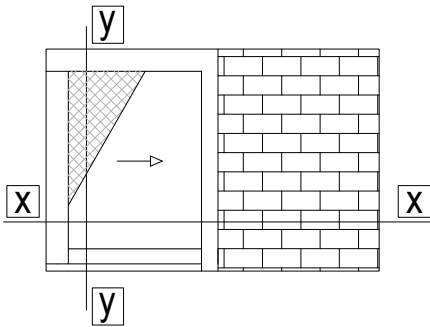



Ifg	<b>One sash pocket window with flyscreen and gutter</b> <b>Μονόφυλλο χωνευτό με σήτα και υδατολεκάνη</b>
-----	---

Profile cuttings   Κοπές προφίλ			
Description Περιγραφή	Code Κωδικός	Cutting Κοπή	Quantity Ποσότητα
Frame cuttings   Κοπές κάσας			
Frame height   Ύψος οδηγού	M63156		1 pcs   τμχ
Frame width   Πλάτος οδηγού	M63156		1 pcs   τμχ
Frame width   Πλάτος οδηγού	M63154		1 pcs   τμχ
Additional frame width   Πλάτος πρόσθετο οδηγού	M63118		1 pcs   τμχ
Architrave profile height   Ύψος αρμοκάλυπτρου	M63158		2 pcs   τμχ
Architrave cap profile height   Ύψος καπάκι αρμοκάλυπτρου	S70752		2 pcs   τμχ
Additional frame profile width   Ύψος πρόσθετου οδηγού	M63162		1 pcs   τμχ
Additional frame profile width   Πλάτος πρόσθετου οδηγού	M63162		1 pcs   τμχ
Outer architrave profile height   Ύψος εξωτερικού αρμοκάλυπτρου	M63169		1 pcs   τμχ
Drainage profile width   Πλάτος υδατολεκάνης	M63163		1 pcs   τμχ
Subsil width   Πλάτος πρόσθετης κάσας κατωκασίου	M63173		1 pcs   τμχ

Glass cuttings   Κοπές υάλωσης		
Glass unit height   Ύψος υαλοπίνακα	Fh - 157 mm	1 pcs   τμχ
Glass unit width   Πλάτος υαλοπίνακα	W - 122.4 mm	

Ifg	One sash pocket window with flyscreen and gutter Μονόφυλλο χωνευτό με σήτα και υδατολεκάνη
-----	---

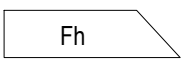
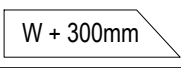
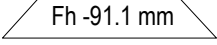
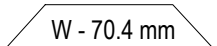
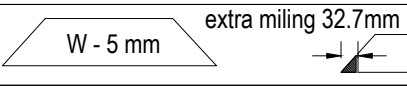
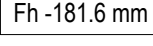
Glass cuttings   Κοπές υάλωσης		
Glass unit height   Ύψος υαλοπίνακα	Fh - 157 mm	1 pcs   τμχ
Glass unit width   Πλάτος υαλοπίνακα	W - 122.4 mm	

Flyscreen cuttings   Κοπές σήτας			
Flyscreen frame height   Ύψος οδηγού σήτας	M63145		1 pcs   τμχ
Flyscreen frame width   Πλάτος οδηγού σήτας	M63145		1 pcs   τμχ
Flyscreen sash height   Ύψος φύλλου σήτας	M63142		2 pcs   τμχ
Flyscreen sash width   Πλάτος φύλλου σήτας	M63142		1 pcs   τμχ
Flyscreen sash width   Πλάτος φύλλου σήτας	M63127		1 pcs   τμχ
Flyscreen sash additional profile (height)   Πρόσθετο προφίλ φύλλου σήτας (ύψος)	S70814		2 pcs   τμχ
Flyscreen sash additional profile (width)   Πρόσθετο προφίλ φύλλου σήτας (πλάτος)	S70814		2 pcs   τμχ

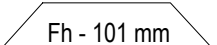
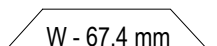
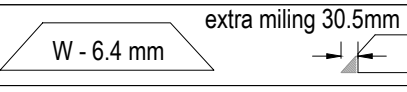
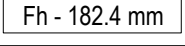
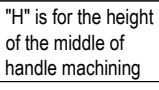
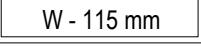
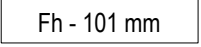
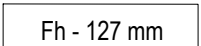
Sash cuttings   Κοπές φύλλου			
Sash height   Ύψος φύλλου	M63103		2 pcs   τμχ
Sash width   Πλάτος φύλλου	M63103		1 pcs   τμχ
Sash width   Πλάτος φύλλου	M63104		1 pcs   τμχ
Glazing bead height   Ύψος για πηχάκι	M63006		1 pcs   τμχ
Glazing bead to handle height   Ύψος για πηχάκι στο ύψος της χειρολαβής	M63006	$GB_1 = H - 207.6 \text{ mm} +$ $GB_2 = Fh - H - 174.6 \text{ mm}$ 	1+1 pcs   τμχ
Glazing bead width   Πλάτος για πηχάκι	M63006		2 pcs   τμχ
Additional profile height   Ύψος για πρόσθετο φύλλο	M63007		2 pcs   τμχ
Interlocking profile height   Ύψος προφίλ γάντζου	M63159		1 pcs   τμχ

**lfg** One sash pocket window with flyscreen and gutter  
Μονόφυλλο χωνευτό με σήτα και υδατολεκάνη

List of accessories | Λίστα εξαρτημάτων

Code Κωδικός	Accessory Εξάρτημα	Description Περιγραφή	Quantity Ποσότητα
<b>Frame accessories   Εξαρτήματα κάσας</b>			
660-00-613-00		Inox railing guide Ανοξείδωτος οδηγός	2W - 20 mm
660-00-630-00		Frame PVC for M630 PVC οδηγού για M630	2W - 20 mm
311-00-631-00		Pair of straight cap frame connectors for M630 Ζεύγος τάπων σόκαρης σύνδεσης οδηγού για M630	1 pair   ζεύγος *The end cap is cut in half *Η τάπα κόβεται στη μέση
125-13-165-00		Mechanical corner 12.6x16.5mm Μηχανική γωνία σύνδεσης 12.6x16.5mm	2 pcs   τμχ
alternatively   εναλλακτικά 125-13-165-00 113-13-170-00		Crimp corner cleat 12.6x16.7mm Πρεσσαριστή γωνία σύνδεσης 12.6x16.7mm	2 pcs   τμχ
470-11-839-00		Metal Pin For Corner Connection Πείρος καρφωτών γωνιών	113-09-183-00 & 11313-170-00 2 pins/corner πείροι/γωνία 113-13-536-00 4 pins/corner πείροι/γωνία
311-00-639-00		Central seal Κεντρικό στεγανωτικό	2 set   σετ
660-00-631-00		Sash spacer for M630 Αποστατικό κύλισης για M630	5 pcs   τμχ
240-14-600-03		Gasket for architrave profile Ελαστικό αρμοκάλυπτρο	Fh
311-63-166-00		End cap for M63166 subsil   Τάπα subsil M63166	1 set   σετ
660-30-000-00 -0987 (black anodization) -0982 (natural anodization)		Aluminium perforated drain for M630 Σχάρα υδατολεκάνης αλουμινίου για M630	W/240mm pcs   τμχ
660-08-115-03		Security Ball Valve, Φ8X11,5, Black Βαλβίδα Ασφαλείας, Φ8X11,5, Μαύρη	[W/150mm] pcs   τμχ
311-63-163-04		Drainage adaptor D25/D32 Αντάπτορας απορροής Φ25 σε Φ32	[Fw/1000mm] pcs







**Ifg** One sash pocket window with flyscreen and gutter  
Μονόφυλλο χωνευτό με σήτα και υδατολεκάνη

List of accessories | Λίστα εξαρτημάτων

Code Κωδικός	Accessory Εξάρτημα	Description Περιγραφή	Quantity Ποσότητα
<b>Sash accessories   Εξαρτήματα φύλλου</b>			
113-09-183-00		Crimp corner cleat 8.6x18.3mm Πρεσσαριστή γωνία σύνδεσης 8.6x18.3mm	8 pcs   τμχ
600-00-630-00		Rollers for M630 Ράουλο για M630	2 pcs   τμχ
455-01-630-XX		Kit of internal-external handle Κιτ εσωτερικής-εξωτερικής χειρολαβής	1 pcs   τμχ
660-00-637-20		Base for striking plate M630 pocket Βάση αντικρούσματος για χωνευτή τυπολογία M630	1 pcs   τμχ per locking point
311-00-638-00		Sealing end cap for sash locking side Μπροστινή ταπα στεγανωσης φύλλου	1 pcs   τμχ
290-00-004-00		Setting block 4mm Τακάκι 4mm	7 pcs   τμχ
290-00-005-00		Setting block 5mm Τακάκι 5mm	7 pcs   τμχ
200-08-004-01		Glazing gasket 4mm EPDM Ελαστικό σφίγμα 4mm EPDM	2 Sh   2 Sw
200-06-860-01		Outside glazing gasket plugged 3mm Ελαστικό τζαμιού κουμπωτό 3mm EPDM	2 Sh   2 Sw
220-31-230-03		Foam gasket for upholding glazing bead Αφρώδες ελαστικό συγκράτησης για πηχάκια	2 Sh   2 Sw
620-69-306-xx		Brush weatherstripping pile triffin 6mm Βουρτσάκι triffin 6mm	2W + Fh
620-69-106-xx		Brush weatherstripping pile triffin 6mm Βουρτσάκι triffin 6mm	4W + Fh
620-03-412-03		Brush weatherstripping pile single fin 12mm Βουρτσάκι μονής μεμβράνης 12mm	3Fh
660-62-520-03		External Stopper 20 mm Εξωτερικό στοπ 20mm	1 pcs   τμχ

<b>Ifg</b>	One sash pocket window with flyscreen and gutter Μονόφυλλο χωνευτό με σήτα και υδατολεκάνη
------------	---

List of accessories | Λίστα εξαρτημάτων

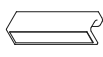
Code Κωδικός	Accessory Εξάρτημα	Description Περιγραφή	Quantity Ποσότητα
<b>Flyscreen accessories   Εξαρτήματα σήτας</b>			
125-13-241-00		Mechanical corner 12.6 x 24.1 mm Μηχανική γωνία 12.6 x 24.1 mm	1 pcs   τμχ
126-20-235-00		Corner cleat CAL type 36,3X19X36,3mm Γωνία σύνδεσης CAL 36,3X19X36,3mm	4 pcs   τμχ.
250-06-220-3x		Ελαστικό Αντικωνοπτικών, PVC 7,7mm   PVC Flyscreen Gasket 7,7mm	4*Sh 4*Sw
311-63-127-00		Sealing end cap for sash flyscreen   Τάπα στεγάνωσης φύλλου	2 pair   ζεύγη
311-63-146-00		End cap of flyscreen bottom track   Πλευρική τάπα κατακασίου οδηγού σήτας	1 pair   ζεύγος
600-01-850-00		Aluminium roller Ø22 for flyscreen Ράουλο Ø22 για σήτα	4 pcs   τμχ.
620-69-107-03		Brush weatherstripping pile 7mm Βουρτσάκι 7mm	5W 4Fh
610-00-701-xx black anodized -45 natural anodized -33		Handle for sliding flyscreen Χερούλι για σήτα	1 pcs

A large, abstract yellow graphic on the left side of the page, composed of several overlapping diagonal bands of varying shades of yellow, creating a sense of depth and movement.

# DIMENSIONAL LIMITATIONS ΠΕΡΙΟΡΙΣΜΟΙ ΔΙΑΣΤΑΣΕΩΝ

Compliant with EN 14024

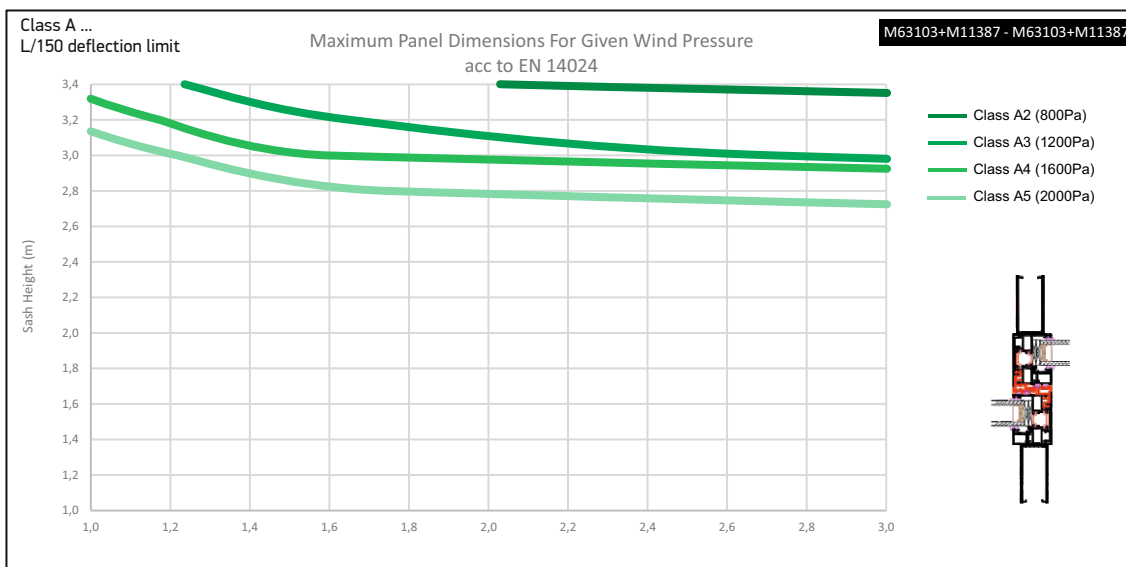
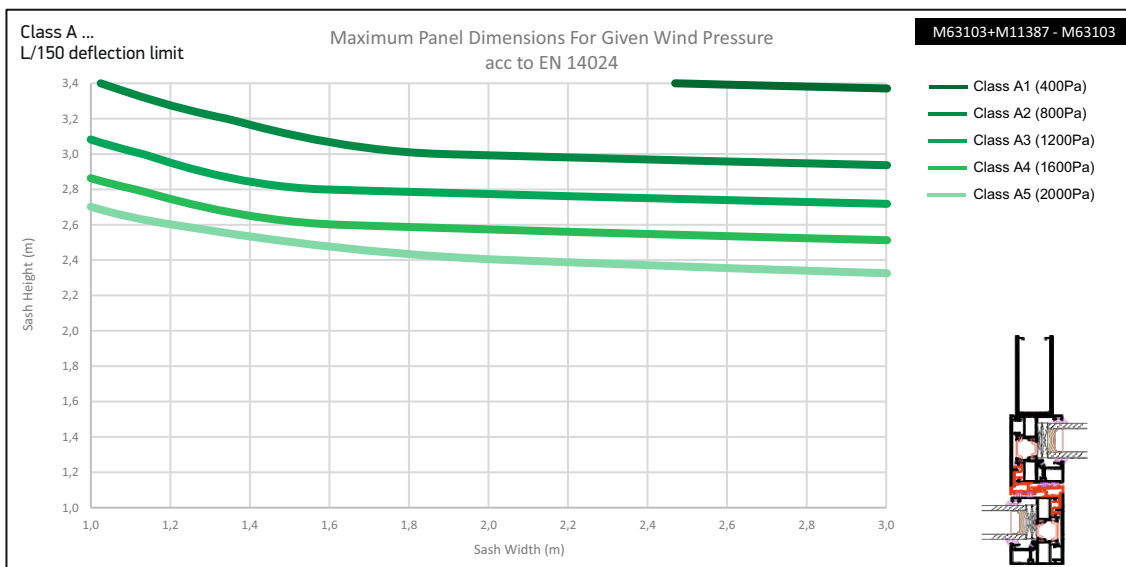
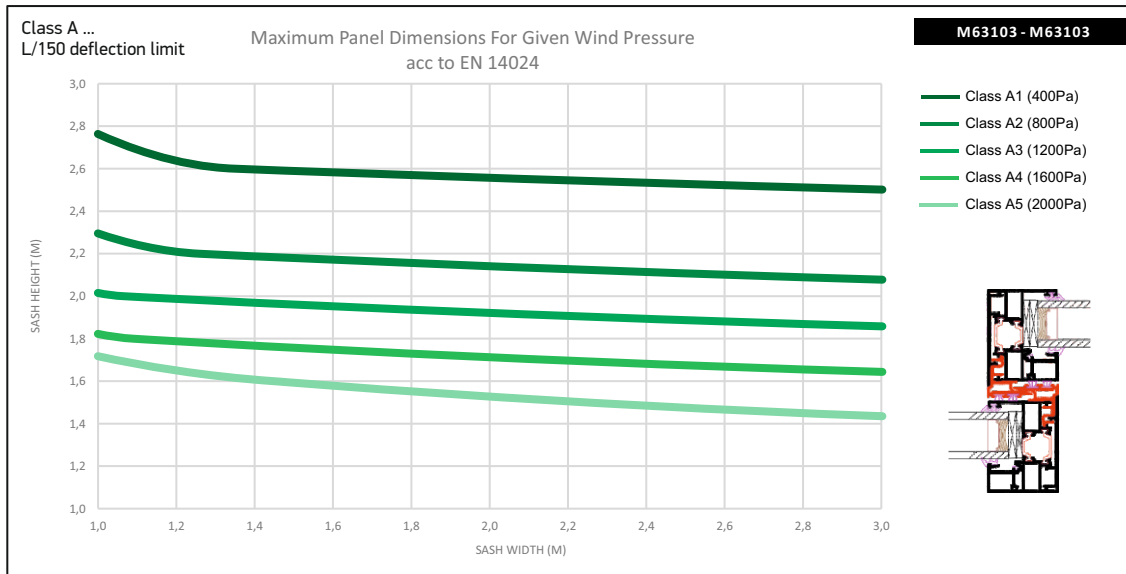



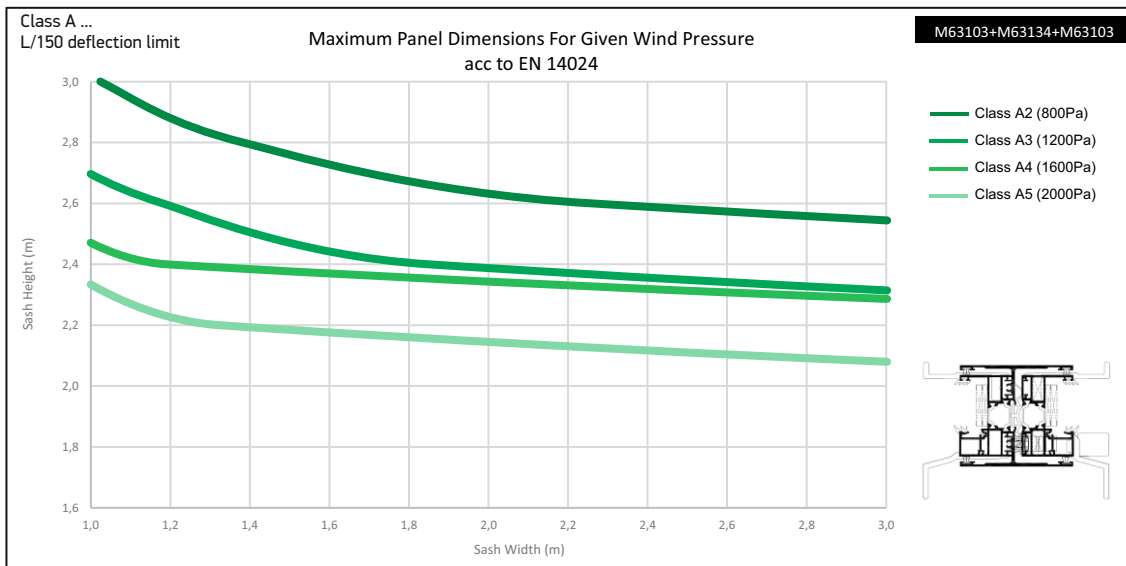
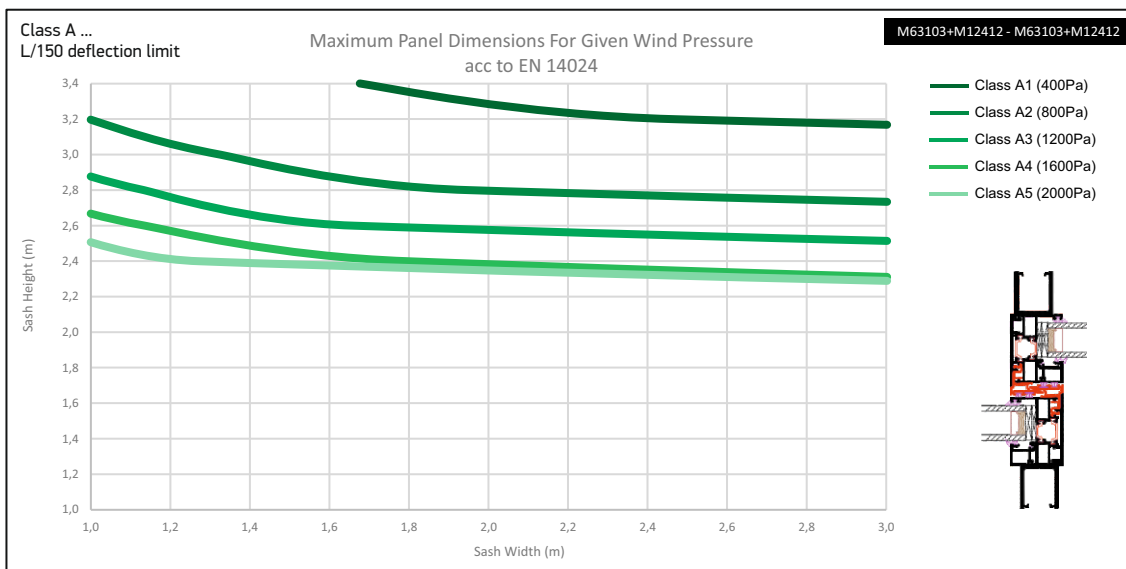
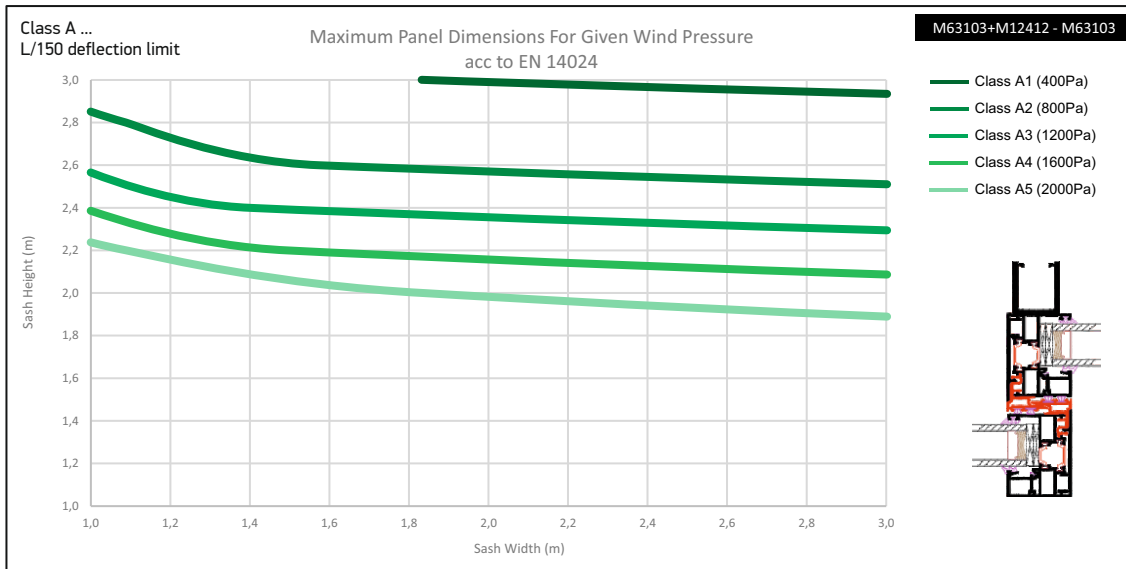

ACCESSORIES  
ΕΞΑΡΤΗΜΑΤΑ

**Accessory:** EX-770000200

MANUAL SILICON GUN 2 PART x 0,2L  
WITH MIXING RATIO 1:1

ΠΙΣΤΟΛΙ ΧΕΙΡΟΣ ΣΙΛΙΚΟΝΗΣ 2 ΦΥΣΙΓΓΩΝ  
x 0,2L ΜΕ ΑΝΑΛΟΓΙΑ ΜΕΣΗΣ 1:1

**Category:** ADHESIVES AND  
SEALANTS

**Unit:** PCS

**PackBig:** 1

**PackBig:** 0



**Connected Profiles /**  
Συνεργαζόμενα Προφίλ

**Accessory:** EX-7700200105

SILICONE NEUTRAL CARTRIDGE 280ml  
TRANSPARENT

ΣΙΛΙΚΟΝΗ ΟΥΔΕΤΕΡΗ ΦΥΣΙΓΓΑ 280ml  
ΔΙΑΦΑΝΗΣ

**Category:** ADHESIVES AND  
SEALANTS

**Unit:** PCS

**PackBig:** 1

**PackBig:** 25



**Connected Profiles /**  
Συνεργαζόμενα Προφίλ

**Accessory:** EX-7702182000

PNEUMATIC SILICON GUN 2 PART x 0,2  
L

ΠΙΣΤΟΛΙ ΑΕΡΟΣ ΣΙΛΙΚΟΝΗΣ 2 ΦΥΣΙΓΓΩΝ  
x 0,2 L

**Category:** ADHESIVES AND  
SEALANTS

**Unit:** PCS

**PackBig:** 1

**PackBig:**



**Connected Profiles /**  
Συνεργαζόμενα Προφίλ

**Accessory:** EX-7707100000

ALU CLEANER 1LT ALUMIL

ΚΑΘΑΡΙΣΤΙΚΟ ΑΛΟΥΜΙΝΙΟΥ 1LT ALUMIL

**Category:** ADHESIVES AND  
SEALANTS

**Unit:** PCS

**PackBig:** 1

**PackBig:**



**Connected Profiles /**  
Συνεργαζόμενα Προφίλ

**Accessory:** INT-7700939900

TWO COMPONENT FAST SETTING  
ADHESIVE SILICONE 400ML CARTRIDGE

ΚΟΛΛΑ ΣΙΛΙΚΟΝΗ ΔΥΟ ΣΥΣΤΑΤΙΚΩΝ  
ΤΑΧΕΙΑΣ ΚΟΛΛΗΣΗΣ 400ML ΦΥΣΙΓΓΑ

**Category:** ADHESIVES AND  
SEALANTS

**Unit:** PCS

**PackBig:** 1

**PackBig:**



**Connected Profiles /**  
Συνεργαζόμενα Προφίλ

**Accessory:** EX-6603031601

STEEL GRATING FOR M630 AND S560LT,  
INOX 316 2m

ΑΝΟΞΕΙΔΩΤΗ ΣΧΑΡΑ ΓΙΑ M630 ΚΑΙ  
S560LT, INOX 316 2m

**Category:** ALUMINIUM SHEETS

**Unit:** MET

**PackBig:** 2

**PackBig:**

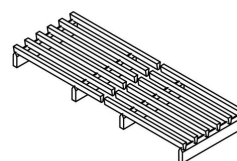

**Connected Profiles /**  
Συνεργαζόμενα Προφίλ  
M63163

**Accessory:** EX-6603100000-0982

ALUMINIUM PERFORATED DRAIN FOR M630 AND S560LT 243mm X-101020

ΣΧΑΡΑ ΥΔΑΤΟΛΕΚΑΝΗΣ ΑΛΟΥΜΙΝΙΟΥ ΓΙΑ M630 ΚΑΙ S560LT 243mm X-101020

**Category:** ALUMINIUM SHEETS

**Unit:** PCS

**PackBig:** 1

**PackBig:**

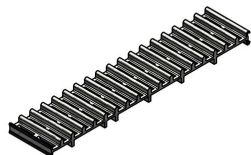

**Connected Profiles /**  
Συνεργαζόμενα Προφίλ

M63163

**Accessory:** EX-6603100000-0987

ALUMINIUM PERFORATED DRAIN FOR M630 AND S560LT 243mm X-103520

ΣΧΑΡΑ ΥΔΑΤΟΛΕΚΑΝΗΣ ΑΛΟΥΜΙΝΙΟΥ ΓΙΑ M630 ΚΑΙ S560LT 243mm X-103520

**Category:** ALUMINIUM SHEETS

**Unit:** PCS

**PackBig:** 1

**PackBig:**



**Connected Profiles /**  
Συνεργαζόμενα Προφίλ

M63163

**Accessory:** EX-3116313800

END CAP FOR M63138 SUBSIL

ΤΑΠΑ SUBSIL M63138

**Category:** CONNECTORS

**Unit:** PCS

**PackBig:** 1

**PackBig:**

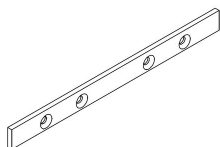

**Connected Profiles /**  
Συνεργαζόμενα Προφίλ

M63138

**Accessory:** EX-3116314000

END CAP FOR M63140 SUBSIL

ΤΑΠΑ SUBSIL M63140

**Category:** CONNECTORS

**Unit:** PCS

**PackBig:** 1

**PackBig:**

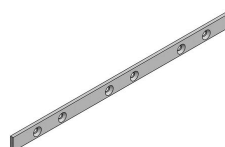

**Connected Profiles /**  
Συνεργαζόμενα Προφίλ

M63140

**Accessory:** EX-3116316400

SET OF END CAPS FOR M63164 SUBSIL

ΣΕΤ ΤΑΠΩΝ SUBSIL M63164

**Category:** CONNECTORS

**Unit:** SET

**PackBig:** 1

**PackBig:** 35

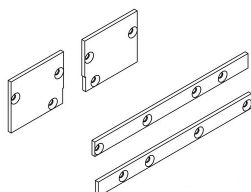

**Connected Profiles /**  
Συνεργαζόμενα Προφίλ

M63163, M63164, M63171

**Accessory:** EX-3116316600

SET OF END CAPS FOR M63166 SUBSIL

ΣΕΤ ΤΑΠΩΝ SUBSIL M63166

**Category:** CONNECTORS

**Unit:** SET

**PackBig:** 1

**PackBig:** 60

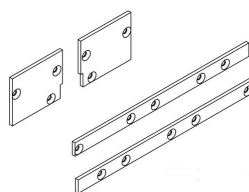

**Connected Profiles /**  
Συνεργαζόμενα Προφίλ

M63163, M63173, M63166

**Accessory:** EX-3116316800  
SET OF END CAPS FOR M63168 SUBSIL  
ΣΕΤ ΤΑΠΩΝ SUBSIL M63168

**Connected Profiles /  
Συνεργαζόμενα Προφίλ**  
M63168, M63163

**Category:** CONNECTORS

**Unit:** SET

**PackBig:** 1

**PackBig:**

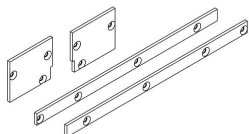

**Accessory:** EX-3116317800  
PAIR OF END CAPS FOR M63178 SUBSIL  
ΖΕΥΓΟΣ ΤΑΠΩΝ SUBSIL M63178

**Connected Profiles /  
Συνεργαζόμενα Προφίλ**  
M63178

**Category:** CONNECTORS

**Unit:** PAI

**PackBig:** 1

**PackBig:**

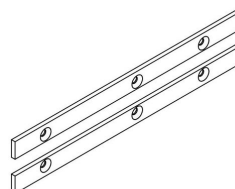

**Accessory:** EX-1126300000  
CORNER SET FOR M630 CORNER  
CONSTRUCTION

**Connected Profiles /  
Συνεργαζόμενα Προφίλ**  
M63130, M63100

ΣΕΤ ΓΩΝΙΕΣ ΣΥΝΔΕΣΕΩΣ ΓΩΝΙΑΚΗΣ  
ΚΑΤΑΣΚΕΥΗΣ M630

**Category:** CORNERS

**Unit:** SET

**PackBig:** 1

**PackBig:**

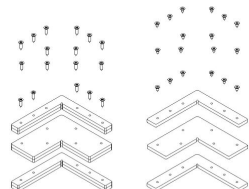

**Accessory:** EX-1130918300  
CRIMP CORNER CLEAT 9x18,9mm

**Connected Profiles /  
Συνεργαζόμενα Προφίλ**  
M63104, M63103

ΓΩΝΙΑ ΣΥΝΔΕΣΗΣ ΠΡΕΣΑΡΙΣΤΗ  
9x18,9mm

**Category:** CORNERS

**Unit:** PCS

**PackBig:** 8

**PackBig:** 112

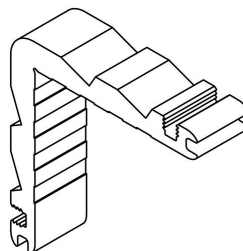

**Accessory:** EX-1131317000  
CRIMP CORNER CLEAT 13,2x17,3mm  
ΓΩΝΙΑ ΣΥΝΔΕΣΗΣ ΠΡΕΣΑΡΙΣΤΗ  
13,2x17,3mm

**Connected Profiles /  
Συνεργαζόμενα Προφίλ**  
M63100, M63102

**Category:** CORNERS

**Unit:** PCS

**PackBig:** 80

**PackBig:**

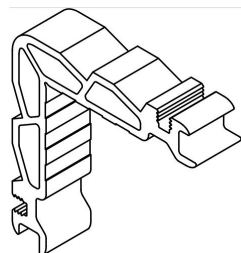

**Accessory:** EX-1131328200  
CRIMP CORNER CLEAT 13,2x28,8mm  
ΓΩΝΙΑ ΣΥΝΔΕΣΗΣ ΠΡΕΣΑΡΙΣΤΗ  
13,2x28,8mm

**Connected Profiles /  
Συνεργαζόμενα Προφίλ**  
M63110, M63114

**Category:** CORNERS

**Unit:** PCS

**PackBig:** 48

**PackBig:**

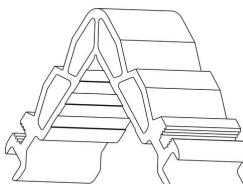

**Accessory:** EX-1131333500  
CRIMP CORNER CLEAT 13,2x33,9mm  
ΓΩΝΙΑ ΣΥΝΔΕΣΗΣ ΠΡΕΣΑΡΙΣΤΗ  
13,2x33,9mm

**Connected Profiles /  
Συνεργαζόμενα Προφίλ**  
M63102

**Category:** CORNERS

**Unit:** PCS

**PackBig:** 4

**PackBig:** 40

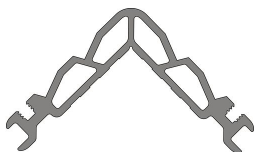

**Accessory:** EX-1131353600  
CRIMP CORNER CLEAT 13x53.6mm  
ΓΩΝΙΑ ΣΥΝΔΕΣΗΣ ΠΡΕΣΑΡΙΣΤΗ  
13x53.6mm

**Connected Profiles /  
Συνεργαζόμενα Προφίλ**  
M63108, M63100

**Category:** CORNERS

**Unit:** PCS

**PackBig:** 4

**PackBig:** 24

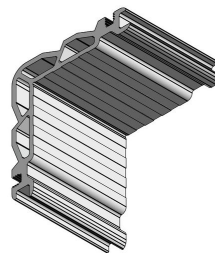

**Accessory:** EX-1251316500  
MECHANICAL CORNER CLEAT  
12.6x16.5mm  
ΜΗΧΑΝΙΚΗ ΓΩΝΙΑ ΣΥΝΔΕΣΗΣ  
12.6x16.5mm

**Connected Profiles /  
Συνεργαζόμενα Προφίλ**  
M63100, M63102, M63156,  
M63160

**Category:** CORNERS

**Unit:** PCS

**PackBig:** 4

**PackBig:** 120

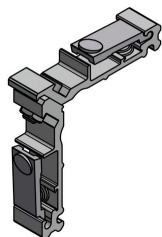

**Accessory:** EX-1251324100  
MECHANICAL CORNER CLEAT 13,2X25  
mm  
ΓΩΝΙΑ ΣΥΝΔΕΣΗΣ ΜΗΧΑΝΙΚΗ  
13,2X25mm

**Connected Profiles /  
Συνεργαζόμενα Προφίλ**  
M63145

**Category:** CORNERS

**Unit:** PCS

**PackBig:** 4

**PackBig:** 88



**Accessory:** EX-1251333000  
MECHANICAL CORNER CLEAT 13x33mm  
ΓΩΝΙΑ ΣΥΝΔΕΣΗΣ ΜΗΧΑΝΙΚΗ 13x33mm

**Connected Profiles /  
Συνεργαζόμενα Προφίλ**  
M63102, M63110, M63114

**Category:** CORNERS

**Unit:** PCS

**PackBig:** 40

**PackBig:**

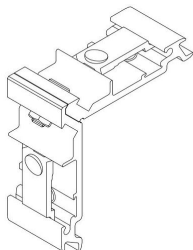

**Accessory:** EX-1251353500  
MECHANICAL CORNER CLEAT  
12.6x53.5mm  
ΜΗΧΑΝΙΚΗ ΓΩΝΙΑ ΣΥΝΔΕΣΗΣ  
12.6x53.5mm

**Connected Profiles /  
Συνεργαζόμενα Προφίλ**  
M63100, M63108, M63144

**Category:** CORNERS

**Unit:** PCS

**PackBig:** 4

**PackBig:** 40

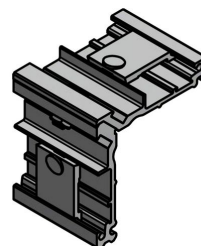

**Accessory:** EX-1262023500  
CORNER CLEAT CAL TYPE 20x23.5mm  
ΓΩΝΙΑ ΣΥΝΔΕΣΗΣ CAL 20x23.5mm

**Connected Profiles /  
Συνεργαζόμενα Προφίλ**  
M63127, M63142

**Category:** CORNERS

**Unit:** PCS

**PackBig:** 4

**PackBig:** 120

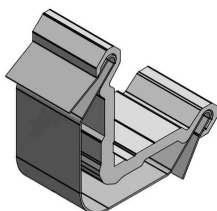

**Accessory:** EX-1800063000  
ALIGNMENT CORNER FOR M630 FRAME  
ΓΩΝΙΑ ΕΠΙΠΕΔΟΤΗΤΑΣ ΓΙΑ ΟΔΗΓΟ  
M630

**Connected Profiles /  
Συνεργαζόμενα Προφίλ**  
M63102, M63100

**Category:** CORNERS

**Unit:** PCS

**PackBig:** 8

**PackBig:** 96

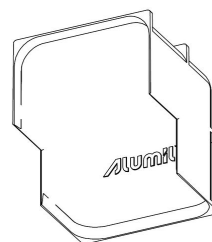

**Accessory:** EX-4701183900  
NAIL CORNER PIN 4,5x7,1  
ΠΕΙΡΟΣ ΚΑΡΦΩΤΩΝ ΓΩΝΙΩΝ ΣΥΝΔ  
4,5x7,1

**Connected Profiles /  
Συνεργαζόμενα Προφίλ**

**Category:** CORNERS

**Unit:** PCS

**PackBig:** 100

**PackBig:** 14000



**Accessory:** EX-6100086200  
HANDLE FOR S700 TOP-HUNGED AND  
M630 SLIDING FLY SCREEN  
ΧΕΡΟΥΛΙ ΓΙΑ ΣΗΤΑ ΚΡΕΜΑΣΤΗ S700 ΚΑΙ  
ΣΥΡΟΜΕΝΗ M630

**Connected Profiles /  
Συνεργαζόμενα Προφίλ**  
M63142

**Category:** FLYSCREEN SYSTEMS

**Unit:** PCS

**PackBig:** 1

**PackBig:** 25



**Accessory:** EX-2000686001  
OUTSIDE GLAZING GASKET PLUGGED  
3mm EPDM BLACK  
ΕΛΑΣΤΙΚΟ ΤΖΑΜΙΟΥ ΚΟΥΜΠΩΤΟ 3mm  
EPDM ΜΑΥΡΟ

**Connected Profiles /  
Συνεργαζόμενα Προφίλ**  
M63103, M63104

**Category:** GASKETS

**Unit:** MET

**PackBig:** 200

**PackBig:**



**Accessory:** EX-2000900501  
GLAZING WEDGE GASKET 5mm  
ΕΛΑΣΤΙΚΟ ΣΦΗΝΑ ΤΖΑΜΙΟΥ 5mm

**Connected Profiles /  
Συνεργαζόμενα Προφίλ**

**Category:** GASKETS

**Unit:** MET

**PackBig:** 200

**PackBig:**



**Accessory:** EX-2203123003

GASKET FOR GLAZING BEAD

ΕΛΑΣΤΙΚΟ ΓΙΑ ΠΗΧΑΚΙ

**Category:** GASKETS

**Unit:** MET

**PackBig:** 600

**PackBig:**

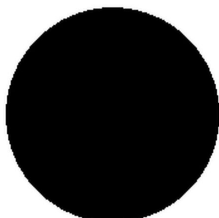

**Connected Profiles /**  
Συνεργαζόμενα Προφίλ

M63140, M63138, M63006

**Accessory:** EX-2401460003

GASKET FOR M14600 NARROW HOOK  
EPDM BLACK

ΕΛΑΣΤΙΚΟ ΣΤΕΝΟΥ ΓΑΝΤΖΟΥ M14600  
EPDM ΜΑΥΡΟ

**Category:** GASKETS

**Unit:** MET

**PackBig:** 200

**PackBig:**

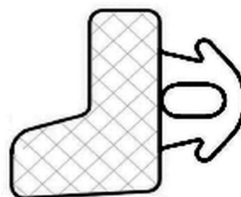

**Connected Profiles /**  
Συνεργαζόμενα Προφίλ

M63158

**Accessory:** EX-2406313403

GASKET FOR ADJOINING PROFILE  
M63134

ΕΛΑΣΤΙΚΟ ΜΠΙΝΙΟΥ M63134

**Category:** GASKETS

**Unit:** MET

**PackBig:** 40

**PackBig:**



**Connected Profiles /**  
Συνεργαζόμενα Προφίλ

M63134

**Accessory:** EX-2500622033

GASKET FOR FLY-SCREEN 6,4mm PVC  
BLACK

ΕΛΑΣΤΙΚΟ ΣΗΤΑΣ 6,4mm PVC ΜΑΥΡΟ

**Category:** GASKETS

**Unit:** MET

**PackBig:** 250

**PackBig:**

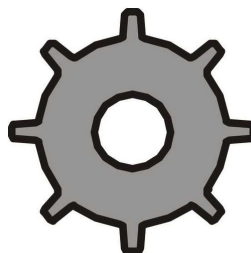

**Connected Profiles /**  
Συνεργαζόμενα Προφίλ

M63127, M63142

**Accessory:** EX-4550063302

INTERNAL HANDLE FOR M630  
WITHOUT LOCK WHITE RAL 9016

ΕΣΩΤΕΡΙΚΗ ΧΕΙΡΟΛΑΒΗ M630 ΧΩΡΙΣ  
ΚΛΕΙΔΩΜΑ ΛΕΥΚΟ RAL 9016

**Category:** HANDLES-CREMONES

**Unit:** PCS

**PackBig:** 1

**PackBig:** 16

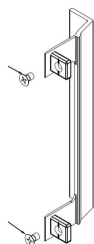

**Connected Profiles /**  
Συνεργαζόμενα Προφίλ

**Accessory:** EX-4550063309

INTERNAL HANDLE FOR M630  
WITHOUT LOCK SILVER RAL 9006

ΕΣΩΤΕΡΙΚΗ ΧΕΙΡΟΛΑΒΗ M630 ΧΩΡΙΣ  
ΚΛΕΙΔΩΜΑ ΑΣΗΜΙ RAL 9006

**Category:** HANDLES-CREMONES

**Unit:** PCS

**PackBig:** 1

**PackBig:** 16

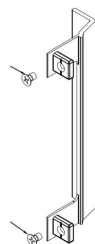



**Accessory:** EX-4550063361

INTERNAL HANDLE FOR M630  
WITHOUT LOCK BLACK RAL 9005 MAT

ΕΣΩΤΕΡΙΚΗ ΧΕΙΡΟΛΑΒΗ Μ630 ΧΩΡΙΣ  
ΚΛΕΙΔΩΜΑ ΜΑΥΡΟ RAL 9005 MAT

**Category:** HANDLES-CREMONES

**Unit:** PCS

**PackBig:** 1

**PackBig:** 16

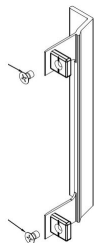

**Connected Profiles /**  
Συνεργαζόμενα Προφίλ

**Accessory:** EX-4550063502

KIT OF INTERNAL-EXTERNAL HANDLE  
WITHOUT LOCK M630 WHITE RAL 9016

ΚΙΤ ΕΣΩΤΕΡΙΚΗΣ-ΕΞΩΤΕΡΙΚΗΣ  
ΧΕΙΡΟΛΑΒΗΣ Μ630 ΧΩΡΙΣ ΚΛΕΙΔΩΜΑ  
ΛΕΥΚΟ RAL 9016

**Category:** HANDLES-CREMONES

**Unit:** SET

**PackBig:** 1

**PackBig:** 16

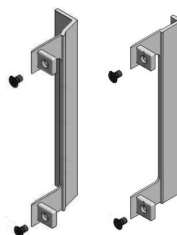

**Connected Profiles /**  
Συνεργαζόμενα Προφίλ

**Accessory:** EX-4550063509

KIT OF INTERNAL-EXTERNAL HANDLE  
WITHOUT LOCK M630 SILVER RAL 9006

ΚΙΤ ΕΣΩΤΕΡΙΚΗΣ-ΕΞΩΤΕΡΙΚΗΣ  
ΧΕΙΡΟΛΑΒΗΣ Μ630 ΧΩΡΙΣ ΚΛΕΙΔΩΜΑ  
ΑΣΗΜΙ RAL 9006

**Category:** HANDLES-CREMONES

**Unit:** SET

**PackBig:** 1

**PackBig:** 16

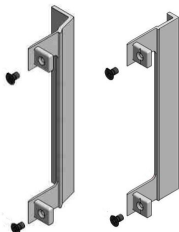

**Connected Profiles /**  
Συνεργαζόμενα Προφίλ

**Accessory:** EX-4550063561

KIT OF INTERNAL-EXTERNAL HANDLE  
WITHOUT LOCK M630 BLACK RAL 9005  
MAT

ΚΙΤ ΕΣΩΤΕΡΙΚΗΣ-ΕΞΩΤΕΡΙΚΗΣ  
ΧΕΙΡΟΛΑΒΗΣ Μ630 ΧΩΡΙΣ ΚΛΕΙΔΩΜΑ  
ΜΑΥΡΟ RAL 9005 MAT

**Category:** HANDLES-CREMONES

**Unit:** SET

**PackBig:** 1

**PackBig:** 16

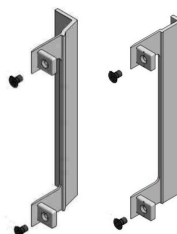

**Connected Profiles /**  
Συνεργαζόμενα Προφίλ

**Accessory:** EX-4550163002

KIT OF INTERNAL-EXTERNAL HANDLE  
M630 WHITE RAL 9016

ΚΙΤ ΕΣΩΤΕΡΙΚΗΣ-ΕΞΩΤΕΡΙΚΗΣ  
ΧΕΙΡΟΛΑΒΗΣ Μ630 ΛΕΥΚΟ RAL 9016

**Category:** HANDLES-CREMONES

**Unit:** SET

**PackBig:** 1

**PackBig:** 16



**Connected Profiles /**  
Συνεργαζόμενα Προφίλ

**Accessory:** EX-4550163009

KIT OF INTERNAL-EXTERNAL HANDLE  
M630 SILVER RAL 9006

ΚΙΤ ΕΣΩΤΕΡΙΚΗΣ-ΕΞΩΤΕΡΙΚΗΣ  
ΧΕΙΡΟΛΑΒΗΣ Μ630 ΑΣΗΜΙ RAL 9006

**Category:** HANDLES-CREMONES

**Unit:** SET

**PackBig:** 1

**PackBig:** 16



**Connected Profiles /**  
Συνεργαζόμενα Προφίλ

**Accessory:** EX-4550163061

KIT OF INTERNAL-EXTERNAL HANDLE  
M630 BLACK RAL 9005 MAT

ΚΙΤ ΕΣΩΤΕΡΙΚΗΣ-ΕΞΩΤΕΡΙΚΗΣ  
ΧΕΙΡΟΛΑΒΗΣ Μ630 ΜΑΥΡΟ RAL 9005  
MAT

**Category:** HANDLES-CREMONES

**Unit:** SET

**PackBig:** 1

**PackBig:** 16



**Connected Profiles /**  
Συνεργαζόμενα Προφίλ

**Accessory:** EX-4550163102

KIT OF INTERNAL HANDLE M630 WHITE  
RAL 9016

ΚΙΤ ΕΣΩΤΕΡΙΚΗΣ ΧΕΙΡΟΛΑΒΗΣ Μ630  
ΛΕΥΚΟ RAL 9016

**Category:** HANDLES-CREMONES

**Unit:** SET

**PackBig:** 1

**PackBig:** 16



**Connected Profiles /**  
Συνεργαζόμενα Προφίλ

**Accessory:** EX-4550163109

KIT OF INTERNAL HANDLE M630 SILVER  
RAL 9006

ΚΙΤ ΕΣΩΤΕΡΙΚΗΣ ΧΕΙΡΟΛΑΒΗΣ Μ630  
ΑΣΗΜΙ RAL 9006

**Category:** HANDLES-CREMONES

**Unit:** SET

**PackBig:** 1

**PackBig:** 16



**Connected Profiles /**  
Συνεργαζόμενα Προφίλ

**Accessory:** EX-4550163161

KIT OF INTERNAL HANDLE M630 BLACK  
RAL 9005 MAT

ΚΙΤ ΕΣΩΤΕΡΙΚΗΣ ΧΕΙΡΟΛΑΒΗΣ Μ630  
ΜΑΥΡΟ RAL 9005 MAT

**Category:** HANDLES-CREMONES

**Unit:** SET

**PackBig:** 1

**PackBig:** 16



**Connected Profiles /**  
Συνεργαζόμενα Προφίλ

**Accessory:** EX-6100070133

FLYSCREEN HANDLE WITH ADHESIVE  
TAPE NATURAL ANODISED 101020

ΧΕΙΡΟΛΑΒΗ ΣΗΤΑΣ ΜΕ ΑΥΤΟΚΟΛΛΗΤΗ  
ΤΑΙΝΙΑ ΦΥΣΙΚΗ ΑΝΟΔΙΩΣΗ 101020

**Category:** HANDLES-CREMONES

**Unit:** PCS

**PackBig:** 1

**PackBig:** 150



**Connected Profiles /**  
Συνεργαζόμενα Προφίλ  
S70814

**Accessory:** EX-6100070145

FLYSCREEN HANDLE WITH ADHESIVE  
TAPE BLACK ANODISED 103520

ΧΕΙΡΟΛΑΒΗ ΣΗΤΑΣ ΜΕ ΑΥΤΟΚΟΛΛΗΤΗ  
ΤΑΙΝΙΑ ΜΑΥΡΗ ΑΝΟΔΙΩΣΗ 103520

**Category:** HANDLES-CREMONES

**Unit:** PCS

**PackBig:** 1

**PackBig:** 150



**Connected Profiles /**  
Συνεργαζόμενα Προφίλ  
S70814

**Accessory:** EX-7703060800

CORD JOINT D15

ΚΟΡΔΟΝΙ ΑΡΜΟΥ Φ15

**Category:** INSULATION  
MATERIALS

**Unit:** MET

**PackBig:** 250

**PackBig:**



**Connected Profiles /**  
Συνεργαζόμενα Προφίλ

**Accessory:** EX-6600063720

BASE FOR STRIKING PLATE M630  
POCKET

ΒΑΣΗ ΑΝΤΙΚΡΥΣΜΑΤΟΣ ΓΙΑ ΧΩΝΕΥΤΗ  
ΤΥΠΟΛΟΓΙΑ M630

**Category:** LOCKS FOR SLIDING  
SYSTEMS - FLUSH  
HANDLES

**Unit:** PCS

**PackBig:** 1

**PackBig:**

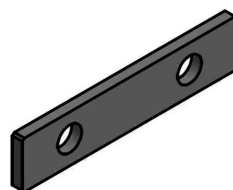

**Connected Profiles /**  
Συνεργαζόμενα Προφίλ  
M63162

**Accessory:** EX-6600063900

DRILL GUIDE BLOCK FOR M630 HANDLE

ΣΑΜΠΛΟΝ ΚΑΤΕΡΓΑΣΙΩΝ ΧΕΙΡΟΛΑΒΗΣ  
M630

**Category:** MACHINES - TOOLS

**Unit:** PCS

**PackBig:** 1

**PackBig:**

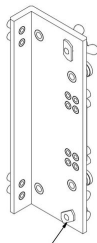

**Connected Profiles /**  
Συνεργαζόμενα Προφίλ

**Accessory:** EX-8510200500

CRIMPING KNIFE

ΜΑΧΑΙΡΙ ΓΩΝΙΑΣΤΡΑΣ

**Category:** MACHINES - TOOLS

**Unit:** PAI

**PackBig:** 1

**PackBig:** 0

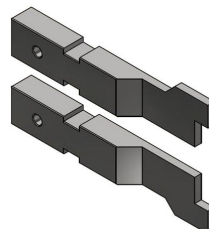

**Connected Profiles /**  
Συνεργαζόμενα Προφίλ

**Accessory:** EX-8520063100

MILING TOOL FOR FRAME TRACK  
M63100

ΦΡΕΖΑ ΚΑΤΕΡΓΑΣΙΑΣ ΟΔΗΓΟΥ M63100

**Category:** MACHINES - TOOLS

**Unit:** PCS

**PackBig:** 1

**PackBig:**

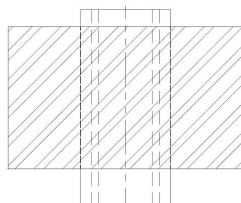

**Connected Profiles /**  
Συνεργαζόμενα Προφίλ  
M63100

**Accessory:** EX-3110063100

COVER CAP SET OF PROFILE M63130

ΣΕΤ ΤΑΠΩΝ ΟΔΗΓΟΥ M63130

**Category:** PLASTIC PARTS -  
COVERS, SEALANTS,  
DRAINAGE, ABSORB

**Unit:** SET

**PackBig:** 1

**PackBig:** 10

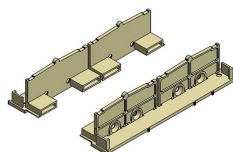

**Connected Profiles /**  
Συνεργαζόμενα Προφίλ  
M63130

**Accessory:** EX-3110063200

INTERLOCKING COVER CAP SET FOR RIGHT SLIDING TYPOLOGY M630

ΣΕΤ ΤΑΠΩΝ ΓΑΝΤΖΟΥ ΓΙΑ ΔΕΞΙΑ ΣΥΡΟΜΕΝΗ ΤΥΠΟΛΟΓΙΑ Μ630

**Category:** PLASTIC PARTS - COVERS, SEALANTS, DRAINAGE, ABSORB

**Unit:** SET

**PackBig:** 1

**PackBig:** 10

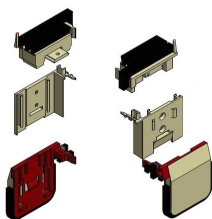

**Connected Profiles /**  
Συνεργαζόμενα Προφίλ  
M63103, M63117

**Accessory:** EX-3110063300

INTERLOCKING COVER CAP SET FOR LEFT SLIDING TYPOLOGY M630

ΣΕΤ ΤΑΠΩΝ ΓΑΝΤΖΟΥ ΓΙΑ ΑΡΙΣΤΕΡΑ ΣΥΡΟΜΕΝΗ ΤΥΠΟΛΟΓΙΑ Μ630

**Category:** PLASTIC PARTS - COVERS, SEALANTS, DRAINAGE, ABSORB

**Unit:** SET

**PackBig:** 1

**PackBig:** 10

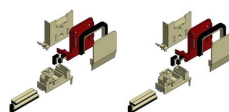

**Connected Profiles /**  
Συνεργαζόμενα Προφίλ  
M63117, M63103

**Accessory:** EX-3110063400

PAIR OF COVER CAPS FOR 3SASH SLIDING M630

ΖΕΥΓΟΣ ΤΑΠΩΝ ΤΡΙΠΛΟΥ ΟΔΗΓΟΥ ΓΙΑ Μ630

**Category:** PLASTIC PARTS - COVERS, SEALANTS, DRAINAGE, ABSORB

**Unit:** PAI

**PackBig:** 1

**PackBig:**

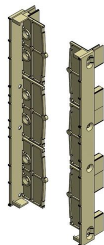

**Connected Profiles /**  
Συνεργαζόμενα Προφίλ  
M63126

**Accessory:** EX-3110063500

COVER CAP PAIR FOR 4SASH SLIDING M630 (3D PRINTED)

ΖΕΥΓΟΣ ΤΑΠΩΝ ΓΙΑ ΤΕΤΡΑΠΛΟ ΟΔΗΓΟ Μ630 (3D PRINTED)

**Category:** PLASTIC PARTS - COVERS, SEALANTS, DRAINAGE, ABSORB

**Unit:** PAI

**PackBig:** 1

**PackBig:**

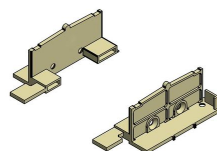

**Connected Profiles /**  
Συνεργαζόμενα Προφίλ

**Accessory:** EX-3110063600

COVER CAP SET FOR ADJOINING PROFILE M63134

ΣΕΤ ΤΑΠΩΝ ΓΙΑ ΜΠΙΝΙ Μ63134

**Category:** PLASTIC PARTS - COVERS, SEALANTS, DRAINAGE, ABSORB

**Unit:** SET

**PackBig:** 1

**PackBig:** 25

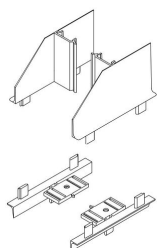

**Connected Profiles /**  
Συνεργαζόμενα Προφίλ  
M63134

**Accessory:** EX-3110063800

SEALING END CAP FOR M630 SASH LOCKING SIDE

ΕΜΠΡΟΣΘΙΑ ΤΑΠΑ ΣΤΕΓΑΝΩΣΗΣ ΦΥΛΛΟΥ Μ630

**Category:** PLASTIC PARTS - COVERS, SEALANTS, DRAINAGE, ABSORB

**Unit:** PCS

**PackBig:** 10

**PackBig:** 50

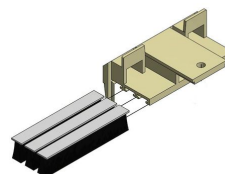

**Connected Profiles /**  
Συνεργαζόμενα Προφίλ  
M63104, M63103

**Accessory:** EX-3110063900

CENTRAL SEAL M630

ΚΕΝΤΡΙΚΟ ΣΤΕΓΑΝΩΤΙΚΟ M630

**Category:** PLASTIC PARTS -  
COVERS, SEALANTS,  
DRAINAGE, ABSORB

**Unit:** SET

**PackBig:** 1

**PackBig:** 10

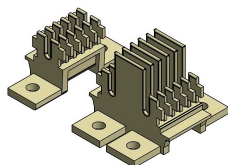

**Connected Profiles /**  
Συνεργαζόμενα Προφίλ

M63132, M63126, M63124,  
M63130

**Accessory:** EX-3116312700

PAIR OF FLYSCREEN SASH END CAPS  
FOR M630

ΖΕΥΓΟΣ ΤΑΠΩΝ ΦΥΛΛΟΥ ΣΗΤΑΣ M630

**Category:** PLASTIC PARTS -  
COVERS, SEALANTS,  
DRAINAGE, ABSORB

**Unit:** PAI

**PackBig:** 1

**PackBig:** 50

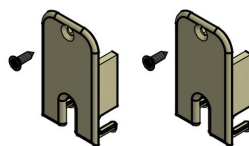

**Connected Profiles /**  
Συνεργαζόμενα Προφίλ

M63146, M63145, M63127

**Accessory:** EX-3116314600

PAIR OF FLYSCREEN END CAPS FOR  
BOTTOM TRACK M630

ΖΕΥΓΟΣ ΠΛΕΥΡΙΚΩΝ ΤΑΠΩΝ  
ΚΑΤΩΚΑΣΙΟΥ ΟΔΗΓΟΥ ΣΗΤΑΣ M630

**Category:** PLASTIC PARTS -  
COVERS, SEALANTS,  
DRAINAGE, ABSORB

**Unit:** PAI

**PackBig:** 1

**PackBig:** 40

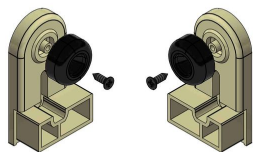

**Connected Profiles /**  
Συνεργαζόμενα Προφίλ

M63146

**Accessory:** EX-3116315000

ADJOINING PROFILE CAP FOR RIGHT  
CORNER

ΖΕΥΓΟΣ ΤΑΠΩΝ ΜΠΙΝΙΟΥ ΔΕΞΙΟΥ  
ΓΩΝΙΑΚΟΥ ΚΟΥΦΩΜΑΤΟΣ

**Category:** PLASTIC PARTS -  
COVERS, SEALANTS,  
DRAINAGE, ABSORB

**Unit:** SET

**PackBig:** 1

**PackBig:** 7

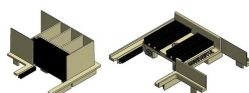

**Connected Profiles /**  
Συνεργαζόμενα Προφίλ

M63152

**Accessory:** EX-3116315100

END CAP FOR ADJOINING PROFILE FOR  
LEFT OPENING

ΖΕΥΓΟΣ ΤΑΠΩΝ ΜΠΙΝΙΟΥ ΑΡΙΣΤΕΡΟΥ  
ΓΩΝΙΑΚΟΥ ΚΟΥΦΩΜΑΤΟΣ

**Category:** PLASTIC PARTS -  
COVERS, SEALANTS,  
DRAINAGE, ABSORB

**Unit:** SET

**PackBig:** 1

**PackBig:** 7

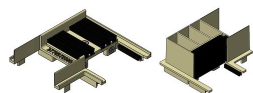

**Connected Profiles /**  
Συνεργαζόμενα Προφίλ

M63117, M63152

**Accessory:** EX-6000063200

SPACER FOR M630 FIXED SASH

ΑΠΟΣΤΑΤΗΣ ΣΤΑΘΕΡΟΥ ΦΥΛΛΟΥ M630

**Category:** PLASTIC PARTS -  
COVERS, SEALANTS,  
DRAINAGE, ABSORB

**Unit:** PCS

**PackBig:** 10

**PackBig:** 200

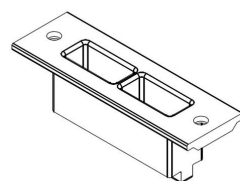

**Connected Profiles /**  
Συνεργαζόμενα Προφίλ

M63104

**Accessory:** EX-6600063100

SPACER FOR M630

ΑΠΟΣΤΑΤΙΚΟ ΚΥΛΙΣΗΣ ΓΙΑ M630

**Category:** PLASTIC PARTS -  
COVERS, SEALANTS,  
DRAINAGE, ABSORB

**Unit:** PCS

**PackBig:** 10

**PackBig:**

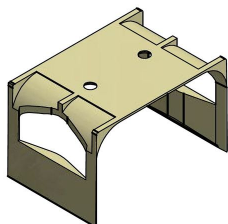

**Connected Profiles /**

Συνεργαζόμενα Προφίλ

M63102, M63114, M63110,  
M63108, M63100

**Accessory:** EX-6600063200

PORTHOLE BARRIER FOR M63123

ΦΡΑΓΜΟΣ ΟΔΗΓΟΥ ΓΙΑ M63123

**Category:** PLASTIC PARTS -  
COVERS, SEALANTS,  
DRAINAGE, ABSORB

**Unit:** PCS

**PackBig:** 10

**PackBig:**

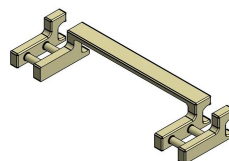

**Connected Profiles /**

Συνεργαζόμενα Προφίλ

M63154, M63146, M63130,  
M63126

**Accessory:** EX-6600063300

POLYAMIDE PORTHOLE BARRIER FOR  
M630

ΦΡΑΓΜΟΣ ΠΟΛΥΑΜΙΔΙΟΥ ΓΙΑ M630

**Category:** PLASTIC PARTS -  
COVERS, SEALANTS,  
DRAINAGE, ABSORB

**Unit:** PCS

**PackBig:** 10

**PackBig:**

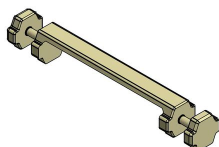

**Connected Profiles /**

Συνεργαζόμενα Προφίλ

M63146, M63130, M63126,  
M63154, M63124, M63148

**Accessory:** EX-6600063400

PORTHOLE BARRIER FOR M63125

ΦΡΑΓΜΟΣ ΟΔΗΓΟΥ ΓΙΑ ΘΑΛΑΜΟ  
M63125

**Category:** PLASTIC PARTS -  
COVERS, SEALANTS,  
DRAINAGE, ABSORB

**Unit:** PCS

**PackBig:** 10

**PackBig:**

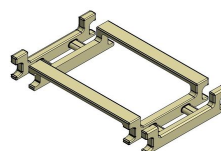

**Connected Profiles /**

Συνεργαζόμενα Προφίλ

M63130, M63146

**Accessory:** EX-6600063500

PORTHOLE BARRIER FOR M630

ΦΡΑΓΜΟΣ ΟΔΗΓΟΥ ΓΙΑ M630

**Category:** PLASTIC PARTS -  
COVERS, SEALANTS,  
DRAINAGE, ABSORB

**Unit:** PCS

**PackBig:** 10

**PackBig:**

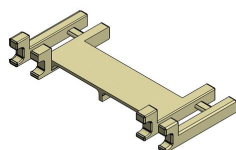

**Connected Profiles /**

Συνεργαζόμενα Προφίλ

M63124, M63126

**Accessory:** EX-6600063700

LOCKING SPACER FOR M630

ΑΠΟΣΤΑΤΙΚΟ ΚΛΕΙΔΑΡΙΑΣ ΓΙΑ M630

**Category:** PLASTIC PARTS -  
COVERS, SEALANTS,  
DRAINAGE, ABSORB

**Unit:** PAI

**PackBig:** 10

**PackBig:**

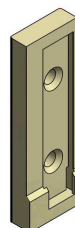

**Connected Profiles /**

Συνεργαζόμενα Προφίλ

**Accessory:** EX-6600063710

LOCKING SPACER FOR M630 WITH MEETING STILE

ΑΠΟΣΤΑΤΙΚΟ ΚΛΕΙΔΑΡΙΑΣ ΦΙΛΗΤΟΥ ΓΙΑ Μ630

**Category:** PLASTIC PARTS - COVERS, SEALANTS, DRAINAGE, ABSORB

**Unit:** PCS

**PackBig:** 10

**PackBig:** 300



**Connected Profiles /**  
Συνεργαζόμενα Προφίλ

**Accessory:** EX-6600063800

BRIDGE DRAINAGE FOR M630 MULTI-TRACK

ΓΕΦΥΡΑ ΑΠΟΡΡΟΩΝ ΓΙΑ ΠΟΛΛΑΠΛΟ ΟΔΗΓΟ Μ630

**Category:** PLASTIC PARTS - COVERS, SEALANTS, DRAINAGE, ABSORB

**Unit:** PCS

**PackBig:** 10

**PackBig:** 100

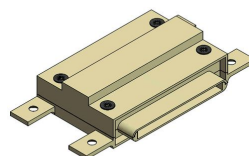

**Connected Profiles /**  
Συνεργαζόμενα Προφίλ  
M63126

**Accessory:** EX-6600064000

PORTHOLE BARRIER FOR M63146

ΦΡΑΓΜΟΣ ΟΔΗΓΟΥ Μ63146

**Category:** PLASTIC PARTS - COVERS, SEALANTS, DRAINAGE, ABSORB

**Unit:** PCS

**PackBig:** 1

**PackBig:**

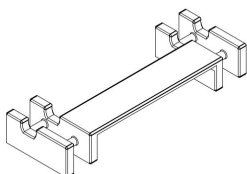

**Connected Profiles /**  
Συνεργαζόμενα Προφίλ  
M63146

**Accessory:** EX-6600811503

DRAINAGE BALL VALVES R8X11,5 BLACK

ΒΑΛΒΙΔΑ ΑΠΟΡΡΟΗΣ R8X11,5 ΜΑΥΡΗ

**Category:** PLASTIC PARTS - COVERS, SEALANTS, DRAINAGE, ABSORB

**Unit:** PCS

**PackBig:** 20

**PackBig:** 1000



**Connected Profiles /**  
Συνεργαζόμενα Προφίλ

**Accessory:** EX-6600812503

DRAINAGE VALVE R8x50 EXTENSION WHITE

ΕΠΕΚΤΑΣΗ ΒΑΛΒΙΔΑΣ ΑΠΟΡΡΟΗΣ R8x50 ΛΕΥΚΗ

**Category:** PLASTIC PARTS - COVERS, SEALANTS, DRAINAGE, ABSORB

**Unit:** PCS

**PackBig:** 20

**PackBig:** 500

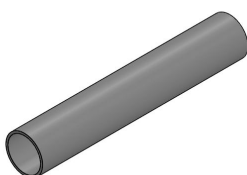

**Connected Profiles /**  
Συνεργαζόμενα Προφίλ

**Accessory:** EX-6604408803

EXTERNAL FLAP VALVE SV-E TYPE

ΕΞΩΤΕΡΙΚΗ ΒΑΛΒΙΔΑ ΑΝΤΕΠΙΣΤΡΟΦΗΣ ΤΥΠΟΥ SV-E

**Category:** PLASTIC PARTS - COVERS, SEALANTS, DRAINAGE, ABSORB

**Unit:** PCS

**PackBig:** 20

**PackBig:** 400

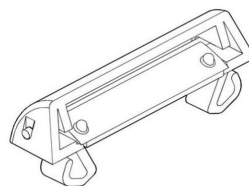

**Connected Profiles /**  
Συνεργαζόμενα Προφίλ  
M63140, M63138

**Accessory:** EX-6606252103

EXTERNAL SLIDING SASH STOPPER  
BLACK RAL 9005

ΕΞΩΤΕΡΙΚΟ ΣΤΟΠΕΡ ΦΥΛΛΟΥ  
ΣΥΡΟΜΕΝΩΝ ΜΑΥΡΟ RAL 9005

**Category:** PLASTIC PARTS -  
COVERS, SEALANTS,  
DRAINAGE, ABSORB

**Unit:** PCS

**PackBig:** 1

**PackBig:** 25



**Connected Profiles /**  
Συνεργαζόμενα Προφίλ

**Accessory:** INT-3110073603

CLIP OF WATER EVACUATION FOR LOW  
FRAME S700

ΚΛΙΠ ΕΞΩΤΕΡΙΚΟΥ ΝΕΡΟΧΥΤΗ  
ΧΑΜΗΛΟΥ ΟΔΗΓΟΥ S700

**Category:** PLASTIC PARTS -  
COVERS, SEALANTS,  
DRAINAGE, ABSORB

**Unit:** PCS

**PackBig:** 20

**PackBig:**

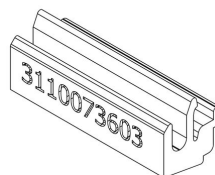

**Connected Profiles /**  
Συνεργαζόμενα Προφίλ  
M63141

**Accessory:** INT-3116316304

DRAINAGE ADAPTOR D25 TO D32

ΑΝΤΑΠΤΟΡΑΣ ΑΠΟΡΡΟΗΣ  
ΥΔΑΤΟΛΕΚΑΝΗΣ ΑΠΟ Φ25 ΣΕ Φ32

**Category:** PLASTIC PARTS -  
COVERS, SEALANTS,  
DRAINAGE, ABSORB

**Unit:** PCS

**PackBig:** 10

**PackBig:** 100

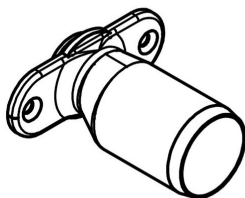

**Connected Profiles /**  
Συνεργαζόμενα Προφίλ

M63163

**Accessory:** EX-6600063000

FRAME PVC FOR M630

PVC ΟΔΗΓΟΥ ΓΙΑ M630

**Category:** POLYAMIDES

**Unit:** MET

**PackBig:** 6.50

**PackBig:** 65

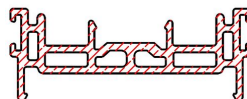

**Connected Profiles /**  
Συνεργαζόμενα Προφίλ

M63148, M63146, M63132,  
M63126, M63124, M63118,  
M63154, M63130

**Accessory:** EX-6600063600

INTERLOCK PVC FOR M630

PVC ΓΑΝΤΖΟΥ ΓΙΑ M630

**Category:** POLYAMIDES

**Unit:** MET

**PackBig:** 6

**PackBig:** 60

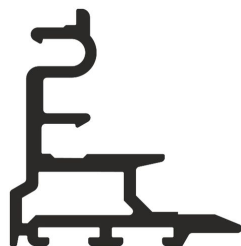

**Connected Profiles /**  
Συνεργαζόμενα Προφίλ

M63117

**Accessory:** EX-8000100000

MANUAL PUNCHING MACHINE FOR  
OPEN/SLIDINGS

ΠΡΕΣΑΚΙ ΧΕΙΡΟΣ ΓΙΑ ΑΝΟΙΓΜΕΝΟ-  
ΣΥΡΟΜΕΝΟ

**Category:** PUNCHING  
MACHINES

**Unit:** PCS

**PackBig:** 1

**PackBig:**



**Connected Profiles /**  
Συνεργαζόμενα Προφίλ



**Accessory:** EX-8000165000  
MANUAL PUNCHING MACHINE FOR EXPRESS CATALOG  
ΠΡΕΣΑΚΙ ΧΕΙΡΟΣ ΚΑΤΑΛΟΓΟΥ EXPRESS

**Category:** PUNCHING MACHINES

**Unit:** PCS

**PackBig:** 1

**PackBig:**

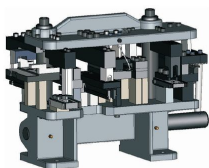

**Connected Profiles /**  
Συνεργαζόμενα Προφίλ

**Accessory:** EX-8000265000  
MANUAL PUNCHING MACHINE FOR EXPRESS CATALOG 2  
ΠΡΕΣΑΚΙ ΧΕΙΡΟΣ ΚΑΤΑΛΟΓΟΥ EXPRESS 2

**Category:** PUNCHING MACHINES

**Unit:** PCS

**PackBig:** 1

**PackBig:**

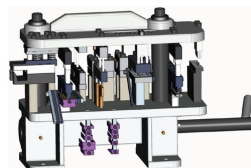

**Connected Profiles /**  
Συνεργαζόμενα Προφίλ  
M63108, M63100, M63102,  
M63104, M63110, M63114,  
M63103

**Accessory:** EX-8002020103  
TOOL 3 FOR PNEUMATIC PUNCHING MACHINE SMARTIA  
ΦΑΣΗ 3 ΓΙΑ ΠΡΕΣΑ ΑΕΡΟΣ SMARTIA

**Category:** PUNCHING MACHINES

**Unit:** PCS

**PackBig:** 1

**PackBig:**

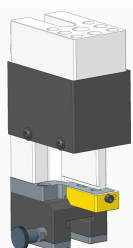

**Connected Profiles /**  
Συνεργαζόμενα Προφίλ  
M63114, M63108, M63102,  
M63100, M63110

**Accessory:** EX-8002020104  
TOOL 4 FOR PNEUMATIC PUNCHING MACHINE SMARTIA  
ΦΑΣΗ 4 ΓΙΑ ΠΡΕΣΑ ΑΕΡΟΣ SMARTIA

**Category:** PUNCHING MACHINES

**Unit:** PCS

**PackBig:** 1

**PackBig:**

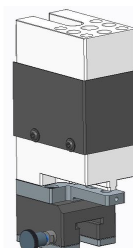

**Connected Profiles /**  
Συνεργαζόμενα Προφίλ  
M63102, M63100, M63103,  
M63104

**Accessory:** EX-6000063000  
ROLLER PLASTIC TRIPLE M630 & M12500 CONCEALED  
ΡΑΟΥΛΟ ΠΛΑΣΤΙΚΟ ΤΡΙΠΛΟ M630 & M12500 ΚΡΥΦΟ

**Category:** ROLLERS - INOX RAILS

**Unit:** PCS

**PackBig:** 2

**PackBig:** 60

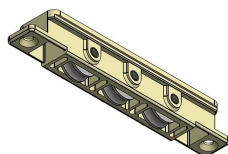

**Connected Profiles /**  
Συνεργαζόμενα Προφίλ  
M63104

**Accessory:** EX-6600061300  
INOX GUIDE RAIL HEAVY DUTY S700, S650, SF85, M630, M12500 CONCEALED 6,0m  
ΑΝΟΞΕΙΔΩΤΟΣ ΟΔΗΓΟΣ ΒΑΡΕΩΣ ΤΥΠΟΥ S700, S650, SF85, M630, M12500 CONCEALED 6,0m

**Category:** ROLLERS - INOX RAILS

**Unit:** MET

**PackBig:** 6

**PackBig:**



**Connected Profiles /**  
Συνεργαζόμενα Προφίλ  
M63118

**Accessory:** EX-7891063000

M630 SECTION - CORNER

TOMH M630 - ΓΩΝΙΑ

**Category:** SAMPLES

**Unit:** PCS

**PackBig:** 1

**PackBig:**



**Connected Profiles /**

Συνεργαζόμενα Προφίλ

**Accessory:** EX-6200341203

BRUSH PILE SEAL FIBER MEMBRANE 1-FIN 12mm 4P BLACK

ΒΟΥΡΤΣΑΚΙ ΥΦΑΣΜΑΤΙΝΗΣ ΜΕΜΒΡΑΝΗΣ 1-FIN 12mm 4P ΜΑΥΡΟ

**Category:** WEATHER STRIPPING PILE

**Unit:** MET

**PackBig:** 550

**PackBig:**

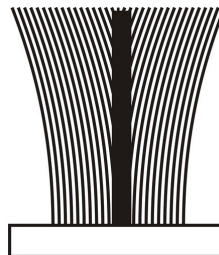

**Connected Profiles /**

Συνεργαζόμενα Προφίλ

M63159, M63158

**Accessory:** EX-6206910002

BRUSH PILE SEAL 10mm 4P WHITE

ΒΟΥΡΤΣΑΚΙ 10mm 4P ΛΕΥΚΟ

**Category:** WEATHER STRIPPING PILE

**Unit:** MET

**PackBig:** 525

**PackBig:**

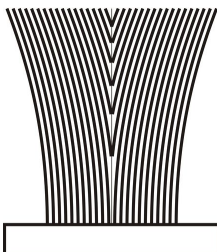

**Connected Profiles /**

Συνεργαζόμενα Προφίλ

M63143

**Accessory:** EX-6206910003

BRUSH PILE SEAL 10mm 4P BLACK

ΒΟΥΡΤΣΑΚΙ 10mm 4P ΜΑΥΡΟ

**Category:** WEATHER STRIPPING PILE

**Unit:** MET

**PackBig:** 525

**PackBig:**

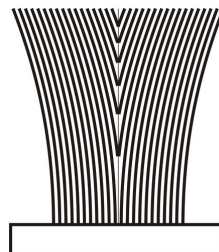

**Connected Profiles /**

Συνεργαζόμενα Προφίλ

M63143

**Accessory:** EX-6206910004

BRUSH PILE SEAL 10mm 4P GREY

ΒΟΥΡΤΣΑΚΙ 10mm 4P ΓΚΡΙ

**Category:** WEATHER STRIPPING PILE

**Unit:** PCS

**PackBig:** 525

**PackBig:**

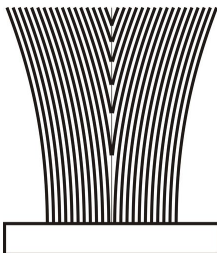

**Connected Profiles /**

Συνεργαζόμενα Προφίλ

M63143

**Accessory:** EX-6206910602

BRUSH PILE SEAL 6mm 4P WHITE

ΒΟΥΡΤΣΑΚΙ 6mm 4P ΛΕΥΚΟ

**Category:** WEATHER STRIPPING PILE

**Unit:** MET

**PackBig:** 1300

**PackBig:**

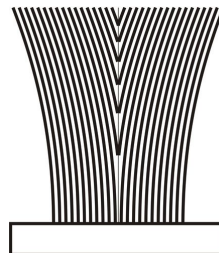

**Connected Profiles /**

Συνεργαζόμενα Προφίλ

M63154, M63148, M63150, M63144, M63108, M63102, M63100, M63130, M63126, M63146

**Accessory:** EX-6206910603

BRUSH PILE SEAL 6mm 4P BLACK

ΒΟΥΡΤΣΑΚΙ 6mm 4P ΜΑΥΡΟ

**Category:** WEATHER STRIPPING  
PILE

**Unit:** MET

**PackBig:** 1300

**PackBig:**

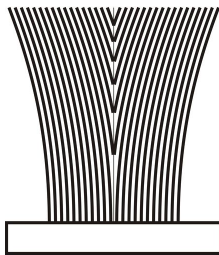

**Connected Profiles /**  
Συνεργαζόμενα Προφίλ

M63130, M63100, M63102,  
M63108, M63127, M63126,  
M63146, M63150, M63148,  
M63154, M63144

**Accessory:** EX-6206910604

BRUSH PILE SEAL 6mm 4P GREY

ΒΟΥΡΤΣΑΚΙ 6mm 4P ΓΚΡΙ

**Category:** WEATHER STRIPPING  
PILE

**Unit:** MET

**PackBig:** 1300

**PackBig:**

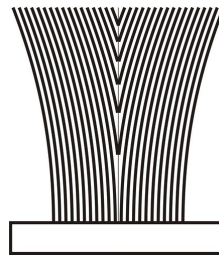

**Connected Profiles /**  
Συνεργαζόμενα Προφίλ

M63150, M63148, M63154,  
M63126, M63130, M63100,  
M63102, M63108, M63144,  
M63146

**Accessory:** EX-6206910702

BRUSH PILE SEAL 7mm 4P WHITE

ΒΟΥΡΤΣΑΚΙ 7mm 4P ΛΕΥΚΟ

**Category:** WEATHER STRIPPING  
PILE

**Unit:** MET

**PackBig:** 900

**PackBig:**

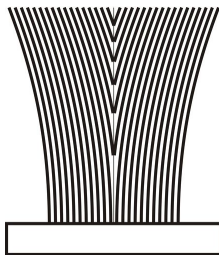

**Connected Profiles /**  
Συνεργαζόμενα Προφίλ

M63169, M63146, M63154,  
M63145

**Accessory:** EX-6206910703

BRUSH PILE SEAL 7mm 4P BLACK

ΒΟΥΡΤΣΑΚΙ 7mm 4P ΜΑΥΡΟ

**Category:** WEATHER STRIPPING  
PILE

**Unit:** MET

**PackBig:** 900

**PackBig:**

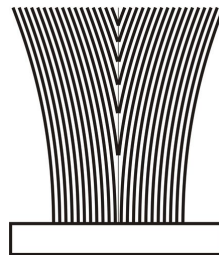

**Connected Profiles /**  
Συνεργαζόμενα Προφίλ

M63145, M63154, M63169,  
M63146

**Accessory:** EX-6206910704

BRUSH PILE SEAL 7mm 4P GREY

ΒΟΥΡΤΣΑΚΙ 7mm 4P ΓΚΡΙ

**Category:** WEATHER STRIPPING  
PILE

**Unit:** MET

**PackBig:** 900

**PackBig:**

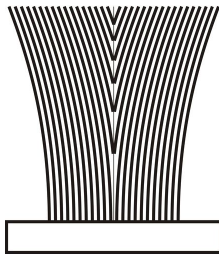

**Connected Profiles /**  
Συνεργαζόμενα Προφίλ

M63146, M63169, M63154,  
M63145

**Accessory:** EX-6206930603

TRI-FIN BRUSH PILE SEAL 6mm BLACK

ΒΟΥΡΤΣΑΚΙ ΜΕΜΒΡΑΝΗΣ TRI-FIN 6mm  
ΜΑΥΡΟ

**Category:** WEATHER STRIPPING  
PILE

**Unit:** MET

**PackBig:** 900

**PackBig:**



**Connected Profiles /**  
Συνεργαζόμενα Προφίλ

M63162, M63152, M63146,  
M63144, M63134, M63132,  
M63102, M63100, M63126,  
M63130

**Accessory:** EX-6206930604

TRI-FIN BRUSH PILE SEAL 6mm GREY

ΒΟΥΡΤΣΑΚΙ ΜΕΜΒΡΑΝΗΣ TRI-FIN 6mm  
ΓΚΡΙ

**Category:** WEATHER STRIPPING  
PILE

**Unit:** MET

**PackBig:** 900

**PackBig:**

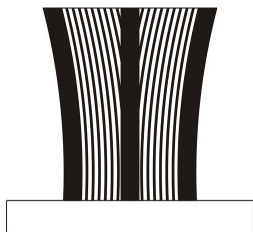

**Connected Profiles /**  
Συνεργαζόμενα Προφίλ

M63144, M63162, M63146

**Accessory:** EX-6206930703

TRI-FIN BRUSH PILE SEAL 7mm BLACK

ΒΟΥΡΤΣΑΚΙ ΜΕΜΒΡΑΝΗΣ TRI-FIN 7mm  
ΜΑΥΡΟ

**Category:** WEATHER STRIPPING  
PILE

**Unit:** MET

**PackBig:** 800

**PackBig:**



**Connected Profiles /**  
Συνεργαζόμενα Προφίλ

M63100, M63102, M63108,  
M63169, M63114, M63132,  
M63144, M63146, M63152,  
M63148, M63154, M63156,  
M63160, M63130, M63126,  
M63124, M63110

A large, abstract graphic composed of several overlapping yellow and orange geometric shapes, primarily triangles and quadrilaterals, is positioned on the left side of the page, extending from the top left towards the bottom right.

# GENERAL INFORMATION

## ΓΕΝΙΚΕΣ ΠΛΗΡΟΦΟΡΙΕΣ

## General Information

### 1. Aluminium as a fabrication material

Aluminium has the capability of being extruded into complex shapes to exact tolerances. Aluminium can be formed into literally thousands of unique profiles, each one able to meet a number of specific structural and aesthetic requirements. It is this capability to provide simple elegant solutions to extremely complex design problems that has led to aluminium's enduring appeal. Aluminium is chosen for outdoor use because it is a stable, corrosion-resistant and light weight metal. One of aluminium's primary appeals to a specifier is its exceptional strength to weight ratio. At 2.7g/cm<sup>2</sup>, aluminium is 66% lighter than steel. It is also far less susceptible to brittle fractures. Indeed, when aluminium and steel structures are compared, aluminium's greater modulus of elasticity means that weight ratios of 1:2 are easily attained. It can also be processed at high cutting speeds and welded connections are not necessary. These advantages help to reduce fabrication time. Alumil constructions are realized with aluminium profiles extruded in the alloy EN AW 6060 according to EN 755-1. The mechanical characteristics conform to the standard EN 755-2, with a modulus of elasticity of 70GPa.

The tolerances are based on EN 755-3.

### 2. Contact with other materials

#### 2.1 Metals

When two metals of differing electro-negativity values come into contact in humid conditions, an electrical couple is formed giving rise to oxidizing effects at the expense of electro-negative metal of the couple. In order to avoid severe corrosion effects, an insulating barrier should be placed between the two metals. Contact with stainless steel has not been found to be harmful to aluminium to date. Contact with copper and its alloys is extremely harmful to aluminium. It is absolutely necessary to insulate these two metals. Lead should be insulated as well.

#### 2.2 Timber

Most timbers have no harmful effects on aluminium. Some such as walnut however, produce acids which attack and damage aluminium. These effects occur especially in humid conditions or when the timber is not sufficiently dry. Insulation is recommended by using a bituminous paint. When you treat timber against humidity and insects you should check that the chemical substances used in the treatment are not harmful to aluminium. Products containing copper salts, mercury salts, and fluoride compounds are very harmful to aluminium and should be avoided.

#### 2.3 Lime/Cement

In humid conditions, limestone or cement reacts with aluminium (even when anodized) revealing superficial white spots on the surface of the metal after cleaning. It is advisable to protect the aluminium during installation with ALUMIL protective foil.

## Γενικές Πληροφορίες

### 1. Το αλουμίνιο ως δομικό υλικό

Με την μέθοδο της διέλασης το αλουμίνιο έχει την δυνατότητα να δημιουργεί πολύπλοκες διατομές με ανοχές ακριβείας. Το αλουμίνιο μπορεί να μορφοποιηθεί σε πραγματικά απεριόριστο αριθμό μοναδικών προφίλ, καθένα από τα οποία ικανοποιεί ειδικές δομικές και αισθητικές απαιτήσεις. Αυτή η ικανότητα του υλικού να προσφέρει απέριπτες και καθαίσιθτες λύσεις σε ιδιαίτερα πολύπλοκα σχεδιαστικά προβλήματα το οδήγησε στην ηγετική θέση που κατέχει σήμερα. Το αλουμίνιο επιλέγεται για το εξωτερικό των κτιρίων γιατί είναι σταθερό, ανθεκτικό στη διάβρωση και ελαφρύ μέταλλο. Μια από τις πιο δελεαστικές ιδιότητες του αλουμινίου για τον μηχανικό, είναι ο καταπληκτικός λόγος αντίστασης/βάρους. Στα 2,7 gr/cm<sup>2</sup>, το αλουμίνιο είναι 66% πιο ελαφρύ από τον χάλυβα. Επίσης είναι ανθεκτικό σε ψαθυρή θραύση. Όταν γίνεται σύγκριση μεταξύ κατασκευών αλουμινίου και κατασκευών χάλυβα, ο μεγαλύτερος συντελεστής ελαστικότητας του αλουμινίου σημαίνει ότι ο λόγος βάρους 1:2 επιτυγχάνεται εύκολα. Ακόμη, μπορεί να κατεργαστεί με υψηλές ταχύτητες κοπής και οι συγκολλητές συνδέσεις δεν είναι απαραίτητες. Αυτά τα πλεονεκτήματα συμβάλλουν στην μείωση των χρόνων κατασκευής. Τα προφίλ που συνθέτουν τα συστήματα της Alumil είναι από κράμα EN AW 6060 σύμφωνα με το εναρμονισμένο πρότυπο (EN) 755-1. Τα μηχανικά χαρακτηριστικά συμμορφώνονται με το πρότυπο EN 755-2, με συντελεστή ελαστικότητας 70kN/mm<sup>2</sup>. Οι ανοχές βασίζονται στο EN 755-3.

### 2. Επαφή με άλλα υλικά

#### 2.1 Μέταλλα

Όταν δύο μέταλλα με διαφορετική ηλεκτροαρνητικότητα (electro-negativity) έρχονται σε επαφή σε υγρό περιβάλλον, το πιο ηλεκτροαρνητικό από τα δύο, μέταλλο, υφίσταται μια ηλεκτρική και οξειδωτική τάση. Το αλουμίνιο είναι περισσότερο ηλεκτροαρνητικό συγκρινόμενο με τα άλλα μέταλλα. Ο εκτεθειμένος (απροστάτευτος) χάλυβας, οξειδώνεται και επιτίθεται στο αλουμίνιο. Για να αποφευχθεί η διάβρωση του αλουμινίου, θα πρέπει να τοποθετείται μεταξύ των δύο μετάλλων ένα μονωτικό διαχωριστικό. Αντιθέτως, η επαφή με τον ανοξειδωτο χάλυβα, από όσα γνωρίζουμε μέχρι σήμερα, δεν φαίνεται να βλάπτει το αλουμίνιο. Η επαφή με τον χαλκό και τα κράματά του είναι εξαιρετικά επιζήμια για το αλουμίνιο και η προστασία με επιφανειακή μόνωση αυτών των δύο υλικών απαιτείται. Τέλος και ο μόλυβδος είναι πιο ηλεκτροθετικός από το αλουμίνιο και θα πρέπει να μονώνεται επίσης.

#### 2.2 Ξύλο

Τα περισσότερα είδη ξυλείας δεν έχουν επιβλαβείς επιπτώσεις στο αλουμίνιο. Ορισμένα είδη ξυλείας όμως, όπως η δρύς και η καρδιά, παράγουν οξέα τα οποία προσβάλλουν και φθείρουν το αλουμίνιο. Αυτά τα φαινόμενα παρατηρούνται κυρίως σε συνθήκες αυξημένης υγρασίας στο περιβάλλον ή όταν το ξύλο δεν είναι αρκετά στεγνό. Συνιστάται η μόνωση με την χρήση ασφαλούχου χρώματος. Επίσης όταν το ξύλο υποβάλλεται σε επεξεργασίες για την προφύλαξή του από την υγρασία και τα έντομα, θα πρέπει να ελέγχεται ότι οι χημικές ουσίες που χρησιμοποιούνται για την κατεργασία δεν είναι επιβλαβείς για το αλουμίνιο. Προϊόντα που στην σύνθεσή τους περιέχεται σεαδικός χαλκός, άλατα υδραργύρου και φθοριούχες ενώσεις, είναι πολύ επιβλαβή για το αλουμίνιο και θα πρέπει να αποφεύγονται.

#### 2.3 Ασβέστης/Τσιμέντο

Σε συνθήκες υγρασίας, ο ασβέστης ή το τσιμέντο αντιδρούν με το αλουμίνιο (ακόμη και όταν είναι ανοδιωμένο) αποκαλύπτοντας επιφανειακές λευκές κηλίδες στην επιφάνεια του μετάλλου μετά τον καθαρισμό. Συνιστάται να προστατεύεται το αλουμίνιο κατά την τοποθέτησή με το προστατευτικό φιλμ της Alumil.

### 3. Surface treatment

The following colours are available:  
Anodised finish:

Natural colour etched  
Bronze colour  
Special anodised colours

The anodising process is carried out according to the EWAA-EURAS regulations.  
Painted finish:

White  
Brown  
RAL colours  
Sable colours

The painting process is carried out in accordance to Qualicoat regulations.

### 4. Storage

To avoid superficial damage the following precautions should be taken:

- 4.1 Store the profiles in a dry area
- 4.2 Avoid any contact with steel by protecting the profiles with wrapping paper or plastic foil. In humid areas rust and steel burr can damage the surface finish.
- 4.3 Store the profiles horizontally in such a way as to eliminate the possibility of damaging or scratching the profiles while removing them.
- 4.4 Store the profiles in batches.

### 5. Aluminium maintenance

Both anodised and painted aluminium should be cleaned on a regular basis. For urban not littoral areas that are not subjected to aggressive elements like air pollution or salty air, it is sufficient to clean the aluminium whenever you clean the glass. Warm water should be used with a dilute of a non-aggressive, non-acetous detergent without ammonia for cleaning the aluminium. Then you should thoroughly rinse the aluminium with clear water and dry using an absorbing cloth. In urban areas or areas near to the sea, the aluminium should be cleaned more often and more thoroughly. Areas that are not exposed to rainfall should be cleaned more frequently than other surfaces. If water and mild detergents are not enough to clean the aluminium fenestrations there are detergents that have been specially developed for aluminium surfaces. These detergents contain light abrasive elements and can be used with a synthetic cleaning cloth. In all cases it is important to completely rinse surfaces with clear water and dry them thoroughly, especially the corners and the bottom profile. In order to protect and increase the life cycle of the aluminium, it may be treated with a very thin clear coat of water resistant film available from ALUMIL.

### 3. Επιφανειακή επεξεργασία

Είναι διαθέσιμα τα παρακάτω χρώματα:

Αποχρώσεις ανοδίωσης:

Φυσικό ματ χρώμα  
Μηρούτζινο χρώμα  
Ειδικές αποχρώσεις ανοδίωσης

Η διαδικασία ανοδίωσης γίνεται σύμφωνα με τις προδιαγραφές της EWAA-EURAS.

Χρώματα ηλεκτροστατικής βαφής:

Λευκό  
Καφέ  
Χρώματα RAL  
Χρώματα SABLE

Η διαδικασία της ηλεκτροστατικής βαφής γίνεται σύμφωνα με τις προδιαγραφές της Qualicoat.

### 4. Αποθήκευση

Για την αποφυγή επιφανειακών φθορών πρέπει να παίρνονται οι παρακάτω προφυλάξεις:

- 4.1 Τα προφίλ να αποθηκεύονται σε χώρο που δεν υπάρχει υγρασία
- 4.2 Να αποφεύγεται οποιαδήποτε επαφή με χάλυβα, προστατεύοντας τα προφίλ με χαρτί συσκευασίας ή πλαστική μεμβράνη. Σε υγρές περιοχές σκουριά και ρινίσματα χάλυβα μπορούν να προκαλέσουν φθορές στην επιφανειακή επεξεργασία.
- 4.3 Τα προφίλ πρέπει να αποθηκεύονται σε οριζόντια θέση με τρόπο που να αποκλείεται η πιθανότητα φθοράς ή γρατσουνίσματος κατά την μετακίνησή τους.
- 4.4 Τα προφίλ να αποθηκεύονται συσκευασμένα.

### 5. Συντήρηση του αλουμινίου

Τόσο το ανοδιωμένο όσο και το ηλεκτροστατικά βαμμένο αλουμίνιο, πρέπει να καθαρίζονται σε τακτά διαστήματα. Σε ημιαστικές μη παραθαλάσσιες περιοχές που δεν επηρεάζονται από επιθετικά περιβαλλοντικά φαινόμενα όπως ατμοσφαιρική ρύπανση ή αλατώδες περιβάλλον, ο καθαρισμός μπορεί να γίνεται μαζί με τον καθαρισμό των τζαμιών. Για τον καθαρισμό του αλουμινίου συνιστάται η χρήση χλιαρού νερού και ενός «μαλακού» απορρυπαντικού που να μην είναι όξινο και να μην περιέχει αμμωνία. Μετά, πρέπει να ξεβγάζεται επιμελώς με νερό και να στεγνώνεται με ένα μαλακό απορροφητικό πανί. Σε αστικές ή παραθαλάσσιες περιοχές, ο καθαρισμός του αλουμινίου πρέπει να γίνεται πιο συχνά και με πολύ μεγάλη επιμέλεια. Οι επιφάνειες αλουμινίου που δεν εκτίθενται στην βροχή πρέπει να καθαρίζονται με μεγαλύτερη συχνότητα από τις εκτεθειμένες στην βροχή. Αν το νερό και τα μαλακά απορρυπαντικά δεν επαρκούν για τον καλό καθαρισμό του αλουμινίου, υπάρχουν και ειδικά για το αλουμίνιο απορρυπαντικά. Αυτά τα απορρυπαντικά περιέχουν ελαφρώς λειαντικά ψήγματα και μπορούν να χρησιμοποιηθούν σε συνδυασμό με ένα συνθετικό πανί καθαρισμού. Σε όλες τις περιπτώσεις είναι πολύ σημαντικό να ξεπλένονται καλά οι επιφάνειες και να στεγνώνονται επιμελώς, ειδικά οι γωνίες και τα προφίλ που έρχονται σε επαφή με το έδαφος. Για την προστασία και την επιμήκυνση του κύκλου ζωής του αλουμινίου, όλα τα προφίλ που βάζονται στα βαφεία της ALUMIL υποβάλλονται σε βελτιωτική επεξεργασία επιφάνειας SEASIDE CLASS, διαθέσιμο από την ALUMIL.

**Useful European standards and reference material**  
**Χρήσιμα Ευρωπαϊκά πρότυπα και προδιαγραφές**

- EN 13123 Windows, doors and shutters - Explosion resistance - Requirements and classification Parts 1-2  
Παράθυρα, πόρτες και εξώφυλλα - Αντίσταση στις εκρήξεις - Απαιτήσεις και ταξινόμηση - Μέρος 1-2
- EN 13124 Windows, doors and shutters - Explosion resistance - Test method Parts 1-2  
Παράθυρα, πόρτες και εξώφυλλα - Αντοχή σε εκρήξεις - Μέθοδοι δοκιμής - Μέρος 1-2
- ENV 13420 Windows - Behaviour between different climates - Test method  
Παράθυρα - Συμπεριφορά μεταξύ διαφορετικών κλιμάκων - Μέθοδος δοκιμής
- EN 13501 Fire classification of construction products and building elements Parts 1-5  
Ταξινόμηση δομικών προϊόντων και στοιχείων σχετικά με την φωτιά - Μέρος 1-5
- EN 13541 Glass in building - Security glazing - Testing and classification of resistance against explosion pressure  
Υαλος για δομική χρήση - Υαλοστάσια ασφαλείας - Δοκιμές για ταξινόμηση της αντίστασης σε πίεση λόγω έκρηξης
- EN 14351 Windows and doors - Product standard, performance characteristics  
Παράθυρα και πόρτες - Πρότυπο προϊόντος, χαρακτηριστικά επίδοσης - Μέρος 1: Παράθυρα και εξωτερικά συστήματα θυρών για πεζούς χωρίς χαρακτηριστικά πυραντίστασης ή/και διαρροής καπνού
- EN 14600 Doorsets and openable windows with fire resisting and/or smoke control characteristics - Requirements and classification  
Συστήματα θυρών και ανοιγόμενα παράθυρα με χαρακτηριστικά πυραντίστασης ή/και ελέγχου καπνού - Απαιτήσεις και ταξινόμηση
- EN 14608 Windows - Determination of the resistance to racking  
Παράθυρα - Προσδιορισμός της αντίστασης σε κατακόρυφο φορτίο
- EN 14609 Windows - Determination of the resistance to static torsion  
Παράθυρα - Προσδιορισμός της αντίστασης σε στατική στρέψη





**Copyright Notice:**

Copyright © 2021 Alumil S.A. The distribution, the partial or in whole copying of texts, photographs and generally, any of the contents included in this manual, is prohibited. The contents of this manual are original. All texts, graphics and images presented in any part of the manual belong to the intellectual property of their author. It is forbidden to republish and/or reproduce, by any means, with or without editing, the contents of this manual without the author's written permission. The unlawful use of the manual may lead to infringement and cause sanctions according to Law 2121/93 and the rules of international law that apply in Greece.

**Disclaimer of Liability:**

The Company is not responsible for typographical errors, omissions and any inaccuracies that may occur in this manual. The information in this manual is subject to change without notice.

**Πνευματικά Δικαιώματα:**

Πνευματικά δικαιώματα © 2021 ΑΛΟΥΜΥΛ Α.Ε. Απαγορεύεται η αναδημοσίευση, ολική ή μερική αντιγραφή κειμένων, φωτογραφιών και γενικότερα πληροφοριών που περιέχονται στις σελίδες του εγχειριδίου και δεν αποτελούν αναδημοσίευση από άλλες πηγές. Όλα τα κείμενα, γραφικά, εικόνες που παρουσιάζονται σε οποιοδήποτε τμήμα του εγχειριδίου αποτελούν πνευματική ιδιοκτησία του δημιουργού τους. Κάθε αναδημοσίευση, η αναπαραγωγή, σε οποιοδήποτε μέσο, μετά ή άνευ επεξεργασίας, περιεχομένων του εγχειριδίου χωρίς προηγούμενη έγγραφη άδεια, δεν επιτρέπεται. Η μη επιτρεπτή χρήση του υλικού του εγχειριδίου μπορεί να συνιστά παράβαση και να επισύρει κυρώσεις σύμφωνα με Ν. 2121/93 και τους κανόνες διεθνούς δικαίου που ισχύουν στην Ελλάδα.

**Αποκήρυξη Ευθύνης:**

Η εταιρεία δεν ευθύνεται για τυπογραφικά λάθη, παραλείψεις και ανακρίβειες σε αυτό το εγχειρίδιο. Οι πληροφορίες σε αυτό το εγχειρίδιο υπόκεινται σε αλλαγή χωρίς προειδοποίηση.